



Техническая
поддержка



Высокотехнологичное
производство



Обучение использованию
продукции



Научно-исследовательская
деятельность



ЭКСПЕРТЫ ПО МОЩНОМУ ПОДЪЕМНОМУ ОБОРУДОВАНИЮ

CROSBY LAUGHLIN® LEBUS® MCKISSICK® WESTERN NATIONAL

С мерами предосторожности и указаниями по использованию изделия

Содержание

ГЛОССАРИЙ (важные термины и определения)	1
КАНАТНЫЕ КОНЦЕВЫЕ ЭЛЕМЕНТЫ (зажимы и муфты)	7
СКОБЫ (якорные, цепные, болтовые, с винтовой нарезкой и с расширенной дужкой)	23
ТАКЕЛАЖНЫЕ ПРИСПОСОБЛЕНИЯ ДЛЯ СТРОПОВ (специальные дуги, крюки и комплектующие для плоских и круглых стропов)	35
КРЮКИ И ШАРНИРЫ (крюки и шарниры)	41
ТАКЕЛАЖНАЯ ОСНАСТКА (звенья, грузовые кольца, стяжные муфты ВИТАЛАЙФ)	55
ЦЕПИ И АКССУАРЫ (цепи, оснастка для калибра 80 и 100, оснастка из сплава, рычажные механизмы для натяжения обвязочной цепи) ...	67
ШКИВЫ (McKissick роликовые кованные шкивы Roll Forged™)	89
БЛОКИ MCKISSICK (отводные блоки и блоки ВЕСТЕРН)	95
ЗАХВАТЫ CROSBY® / (для подъема в вертикальном / горизонтальном положении, для балок, для бочек, специальные подъемные захваты)	111

На обложке: Фото слева и вверху справа: продукция Crosby® / McKissick® используется на строительстве моста через залив Окленд у г. Сан-Франциско (дополнительные сведения см. на стр 447 общего каталога). Фото вверху справа (c) joseph.a.blum. Фото внизу справа: буровой блок McKissick® серии RJ грузоподъемностью 350 т используется на наземной буровой установке.



the Crosby group

Головной офис

P.O. Box 3128, Tulsa, OK 74101-3128

T: (918) 834-4611 Ф: (918) 832-0940

<http://thecrosbygroup.com>

Электронная почта: crosbygroup@thecrosbygroup.com



International Customer

Компания Crosby (США):

ОКЛАХОМА / McKissick Products

2857 Dawson Rd.
Tulsa, OK 74101-5000

ТЕХАС (Dallas)

2101 Exchange Dr.
Arlington, TX 76011-7823

ИЛЛИНОЙС (Chicago)

16868 S. Lathrop Ave.
Harvey, IL 60426-6031

Заводы и мастерские

ТЕХАС / Lebus Mfg.

900 Fisher Rd.
Longview, TX 75604-4709

Склады

ДЖОРДЖИЯ

4723 Fulton Industrial Blvd.
Atlanta, GA 30336-2433

КАЛИФОРНИЯ (Los Angeles)

5980 Boxford Ave.
Commerce, CA 90040-3006

АРКАНЗАС / National Swage Co.

2511 W. Main Street
Jacksonville, AR 72076-4213

ПЕНСИЛЬВАНИЯ

1505 S. 19th St.
Harrisburg, PA 17104-2920

ВАШИНГТОН (Seattle)

2505 Frank Albert Rd. East
Fife, WA 98424-3910

В Канаде:

КАНАДА / Crosby Canada

145 Heart Lake Rd.
Brampton, Ontario, Canada L6W 3K3
тел. (905) 451-9261 факс (877) 260-5106
sales@crosby.ca



Отсканируйте данный QR-код с помощью своего смарт-устройства для просмотра видеоролика нашей компании.

В Европе:

БЕЛЬГИЯ

Industriepark Zone b N°26
2220 Heist-op-den-Berg

T: (+32) (0)15 75 71 25
Ф: (+32) (0)15 75 37 64
sales@crosbyeurope.com

ФРАНЦИЯ

21, rue du Petit Albi
Parc d'Affaires Silic
95800 Cergy - St. Christophe

T: (+33) (0)1 34 201 180
Ф: (+33) (0)1 34 201 188
sales@crosbyeurope.fr

ГОЛЛАНДИЯ

Celsiusstraat 51
P.O. Box 518
6710 BM Ede

T: (+31) (0)318 690 999
Ф: (+31) (0)318 690 933
sales@crosbyeurope.nl

ВЕЛИКОБРИТАНИЯ

Station Street
Cradley Heath
West Midlands B64 6AJ

T: (+44) (0)1226 290 516
Ф: (+44) (0)1226 240 118
sales@crosbyeurope.co.uk

Общая информация

ОБЩИЕ ПРЕДУПРЕЖДЕНИЯ И ПРЕДОСТЕРЕЖЕНИЯ

Компания The Crosby Group LLC при продаже всей своей продукции подразумевает, что покупатель хорошо знаком с безопасным и надлежащим использованием изделия.

Ответственность за использование и применение изделия лежит на пользователе. Компания The Crosby Group распространяет по различным каналам предостережения и указания по использованию своих изделий для конечных пользователей. Кроме того, компания Crosby организует семинары по обучению пользованию продукцией, и наши специалисты всегда готовы оказать техническую поддержку. Для получения дополнительных сведений посмотрите общий каталог Crosby, посетите веб-сайт компании Crosby www.thecrosbygroup.com, обратитесь к ближайшему дистрибьютору изделий Crosby или непосредственно в компанию Crosby по телефону 918-834-4611. Поломка изделия возможна в результате использования не по назначению, неправильного использования или ненадлежащего технического обслуживания. При поломке изделия возможна потеря контроля над грузом с возможным нанесением вреда имуществу и причинением серьезной или смертельной травмы.

Выпускаемая компанией Crosby продукция соответствует различным стандартам и нормативам. В данном каталоге мы не пытаемся отобразить все эти документы. Сделаны ссылки только на наиболее широко применяемые стандарты. Характеристики, приведенные в технической литературе компании Crosby Group, применимы только к новым изделиям или изделиям, имеющим состояние новых.

Показатели предельной нагрузки указывают наибольшее усилие или нагрузку, которую изделие способно выдержать в обычных условиях эксплуатации. При подборе изделия для использования в системе необходимо учитывать возможность возникновения ударной нагрузки и нештатных ситуаций. Обычно продукция, указанная в технической литературе компании Crosby Group, используется как часть системы, выполняющей определенную работу. Поэтому мы можем рекомендовать использование изделий только в пределах предельной рабочей нагрузки и других указанных ограничений.

Износ, неправильное использование, перегрузка, коррозия, деформация, намеренная модификация и другие нарушения правил эксплуатации могут отрицательно влиять на предельную рабочую нагрузку, или расчетный коэффициент надежности, или показатель надежности. Необходимо

проведение регулярных проверок для определения возможности продолжения эксплуатации при указанной в каталоге ПРН, необходимости снижения ПРН или прекращения эксплуатации изделия.

Продукция компании Crosby Group обычно предназначена для прямого растягивающего или тянущего усилия. Боковые нагрузки не допускаются, поскольку при этом возникают дополнительные усилия или нагрузки, на которые изделие не рассчитано.

Приваривание несущих частей или изделий Crosby может быть опасным. Для выполнения надлежащей сварки необходимо знание материалов, термообработки и технологии сварки. За информацией следует обращаться в компанию Crosby Group.

Указанная в документации компании Crosby Group номинальная предельно допустимая нагрузка проволочных, пеньковых и синтетических стропов основана на расчетах; суммарная предельно допустимая нагрузка всех частей стропы может превышать номинальную предельно допустимую нагрузку. Предельная рабочая нагрузка стропы не должна превышать наименьшую предельную рабочую нагрузку составных частей системы. В данном каталоге рекомендуемая пробная нагрузка равна 2-х кратной предельной рабочей нагрузке, если не указано иное. В данном каталоге приведены изделия Crosby, предназначенные для опрессовки. Для получения сведений по обучению опрессовке, эксплуатации прессы и выбору пуансона см. соответствующий раздел данного каталога. Для разработки других изделий для опрессовки необходимо знание материалов, термообработки, разработки изделий, разработки пуансонов и функционирования конечного изделия. При техническом обслуживании и ремонте изделий Crosby используйте только новые фирменные запасные части Crosby.

Замена табличек изделия должна выполняться в соответствии с со стандартном ANSI535.4-1991, таблички безопасной эксплуатации изделия подлежат регулярной проверке и очистке. Таблички безопасной эксплуатации изделия подлежат замене при утрате читаемости. Действующие таблички с предупреждениями и порядком использования изделий Crosby можно запросить у компании The Crosby Group LLC. Два десятичных знака или две дробные доли, показанные в каталоге, являются только номинальными размерами. Если указаны три десятичных знака, запросите данные о допусках у компании Crosby.

В данный каталог включены предупреждения и указания по использованию отдельных изделий.

Указания располагаются в конце каждого раздела каталога. Показанная справа надпись располагается на странице с изделиями, для которых в общем каталоге имеются указания по использованию.

 **СМ. ИНФОРМАЦИЮ ПО ПРИМЕНЕНИЮ И ПРЕДУПРЕЖДАЮЩУЮ ИНФОРМАЦИЮ**
www.thecrosbygroup.com

Эксплуатация при низких температурах

Кованые и литые стальные изделия Crosby могут эксплуатироваться в нормальном режиме при температуре до -40° F (-40° C). Монтажные блоки McKissick могут эксплуатироваться в нормальном режиме при температуре до -4° F (-20° C). При температурах от 0° F до -40° F (от -18° C до -40° C) согласно установленной практике необходимо уделять особое внимание следующему.

1. Подъем выполнять с постоянной скоростью. Не допускать ударной нагрузки.
2. Сократить интервалы осмотра и технического обслуживания оборудования с подшипниками, может потребоваться особый режим смазывания.
3. Перед каждой операцией подъема тщательно осматривать подъемные механизмы.
4. Вмятины, дефекты и трещины зачищать шлифовкой (удалять не более 5 % материала).
5. Не используйте приспособления, подвергшиеся сварке или переделке после выпуска с завода.
6. Если пользователь считает необходимым, подъемное оборудование должно регулярно подвергаться поверхностной дефектоскопии методом проникающего красителя или магнитного порошка.

Для эксплуатации при температурах ниже -40° F (-40° C) рассмотрите применение изделий серии Cold Tuff или проконсультируйтесь с техническим отделом компании Crosby.

Эксплуатация при высоких температурах

Кованые и литые стальные изделия Crosby могут эксплуатироваться в нормальном режиме при температуре до 400° F (204° C). При эксплуатации при температурах, близких к 400° F (204° C), необходимо учитывать следующее.

1. Характеристики изделий, содержащих цветные металлы, а также смазки, пластмассы и т. д., могут ухудшаться при высокой температуре, как правило, превышающей 200° F (93° C).
2. Покрытие оцинкованных, металлизированных и окрашенных изделий может повреждаться и даже разрушаться.
3. Длительное воздействие высокой температуры может вызвать выгорание покрытия и существенное необратимое ухудшение характеристик.
4. Периодический нагрев с последующим остыванием до температуры окружающей среды может вызвать отпусную хрупкость

Данные о других температурных интервалах для продукции запрашивайте у технического отдела компании Crosby.

Элементы концевой заделки проволочных канатов
Скобы
Такелажные приспособления для стропов
Крюки и шарниры
Такелажная арматура
Цепи и комплектующие
Шкивы McKissick
Монтажные блоки McKissick
Подъемные захваты Crosby

Пояснения к символам

C – углеродистая сталь, A – легированная сталь, B – бронза, SS – нержавеющая сталь; S или SC – естественного цвета, окрашенный или промасленный; G – с коррозионностойким покрытием: может быть цинкование горячим способом, электролитическое осаждение, покрытие Dimetcote, ударопрочное цинкование, металлизация напылением и т. д.

Все значения в тоннах приведены в коротких тоннах, равных 2000 фунтов. Метрическая тонна равна 2204 фунтам, обозначается как «тонна» (т) или «метрическая тонна».

Оцинкованные горячим способом изделия Crosby отвечают или превосходят требования стандарта ASTM A 153.



QUIC-CHECK® Технология **QUIC-CHECK®** является патентованной концепцией, разработанной научно-исследовательским отделом и выражающей неустанный стремление компании Crosby к обеспечению КАЧЕСТВА продукции. Технология **QUIC-CHECK®** заключается в расположении в стратегически важных местах традиционных такелажных изделий меток, обеспечивающих правильную и безопасную эксплуатацию изделий Crosby. Патенты США 5.193.480 и 5.103.755 и соответствующие зарубежные патенты.



Load Rated® является зарегистрированным фирменным знаком компании Crosby, обозначающим изделия с нанесенным или прикрепленным значением предельной рабочей нагрузки.



Fatigue Rated® является зарегистрированным фирменным знаком компании Crosby, которым обозначаются изделия, показавшие при эксплуатации высокую стойкость к усталостному износу.



Quenched and Tempered® является зарегистрированным фирменным знаком компании Crosby, обозначающим изделия, подвергшиеся термической обработке методами закалки и отпуска, усовершенствованными компанией Crosby.



MAXTOUGH® является зарегистрированным фирменным знаком компании Crosby, обозначающим изделия, которые статистически соответствуют или превосходят стойкость к удару в 31 фунто-фут при -4° F (42 Дж при -20° C) с высоким уровнем доверительной вероятности. Уровень доверительной вероятности является степенью достоверности. Технология **MAXTOUGH** является еще одним преимуществом изделий компании The Crosby Group, повышающим их качество.



Type Approved является символом, обозначающим продукты сертифицированные независимыми органами. Соответствие стандарту может подтверждаться **СЕРТИФИКАЦИЕЙ** независимым органом. Для нанесения символа требуется:

- (1) **СЕРТИФИКАТ СООТВЕТСТВИЯ**, подтверждающий соответствие изделия данному стандарту (стандартам), и
- (2) **АКТ ОЦЕНКИ ПРОИЗВОДСТВА (MSA)**, подтверждающий пригодность производства для изготовления изделия.
- (3) Необходимо предоставление **СЕРТИФИКАТА КАЧЕСТВА**, подтверждающего соответствие отгруженного изделия условиям **СЕРТИФИКАТА СООТВЕТСТВИЯ** и **MSA**. В данном сертификате качества должен указываться серийный номер или PIC, сертификат оформляется для каждого выпущенного изделия.



Для маркированных данным знаком изделий применяется технология **RFID**, к изделиям должна применяться система проверки и идентификации Crosby **QUIC-CHECK®** (патент США 7.825.770).



Certpro является основанной на Интернете системой выдачи компанией Crosby или авторизованным дистрибьютором сертификата подлинности изделий Crosby. Характеристики изделия являются ключевыми для подъемного оборудования, поэтому часто требуется надлежащая сертификация ответственных подъемных механизмов. Certpro поддерживает следующие виды сертификатов:

- (1) С стандартный и С: оформляется заявление о поставке компанией Crosby изделия с PIC или без PIC, соответствующего фирменному каталогу и технической документации.
- (2) Сертификаты происхождения материалов: для всех изделий, кроме монтажных блоков, как дополнение к сертификату С стандартному или С и к другим сертификатам, наличие PIC обязательно.
- (3) Пакет подтверждающих документов: Поставляется для отдельных изделий вместе с сертификатами независимых органов и протоколами специальных испытаний.



Verification Pro является основанной на Интернете системой, доступной на веб-сайте компании Crosby и позволяющей заказчикам проверить соответствие имеющихся у них сертификатов сведениям об изделии в базе данных компании Crosby. Система **Verification Pro** обеспечивает еще одну возможность подтверждения того, что поставленное сертифицированное изделие действительно является фирменным изделием Crosby.



Verification Pro является основанной на Интернете системой, доступной на веб-сайте компании Crosby и позволяющей заказчикам проверить соответствие имеющихся у них сертификатов сведениям об изделии в базе данных компании Crosby. Система **Verification Pro** обеспечивает еще одну возможность подтверждения того, что поставленное сертифицированное изделие действительно является фирменным изделием Crosby.

Компания The Crosby Group оставляет за собой право внесения изменений в конструкцию, материалы и характеристики изделий без возникновения каких-либо обязательств.

Ссылки на стандарты или спецификации в документации компании Crosby предназначены только для указания на соответствие общего характера и не могут считаться соответствием условиям договора или заказа на поставку.

Пояснения к символам

Ряд изделий компании Crosby сертифицирован различными независимыми органами. Соответствие стандарту может подтверждаться СЕРТИФИКАЦИЕЙ независимым органом. Для подтверждения сертификации требуется:

1. СЕРТИФИКАТ СООТВЕТСТВИЯ, подтверждающий соответствие изделия данному стандарту (стандартам),
2. АКТ ОЦЕНКИ ПРОИЗВОДСТВА (MSA), подтверждающий пригодность производства для изготовления изделия, и
3. Необходимо предоставление СЕРТИФИКАТА КАЧЕСТВА, подтверждающего соответствие отгруженного изделия условиям СЕРТИФИКАТА СООТВЕТСТВИЯ и MSA. В данном сертификате качества должен указываться серийный номер или PIC, сертификат оформляется для каждого выпущенного изделия.

Акт оценки производства (MSA)

Сертификат соответствия

Сертификат качества

**Крюки
АБС
ТА-№ 06Н168754А**
Сертификат прилагается к стандартным крюкам 319, 320 и 322 на стр. 110 - 114



**Скобы
АБС
ТА-№ 06НС168754В**
Сертификат прилагается к стандартным скобам 209, 210, 2130, 2140 и 2150 на стр. 77, 79, 82



**Блоки
АБС
М-491 ТА-№ 10НС259144-РДА**
Сертификат доступен для всех стандартных блоков М-491, показанных на стр. 365



Сертификаты продукции

Акт оценки производства (MSA)

Скобы
СТ
DNV
TA-№ D-3617

Сертификат доступен для скоб 2130СТ и 2140СТ, показанных на стр. 85



Сертификат соответствия



Сертификат качества



Основные звенья
СТ
DNV
TA-№ D-3661

Сертификат доступен для звеньев А-342СТ и А-345СТ, показанных на стр. 161

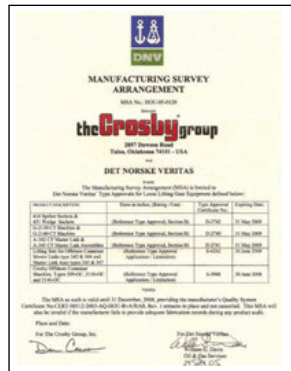

Муфты
DNV
оцинкованные 416,
клиновые зажимы
421 TA-№ D-3619,
тип «M-Line» 517
TA-№ S-5263

Муфты DNV
изготавливаются по
специальному заказу
и должны иметь
соответствующий
сертификат.

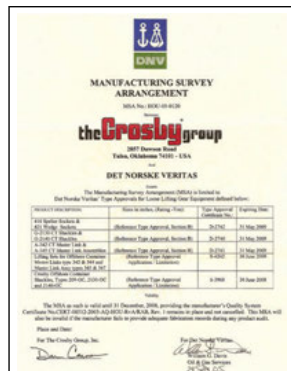

Оттяжные
рым-болты
DNV
TA-№ D-2986

Оттяжные рым-болты
DNV изготавливаются
по специальному
заказу и должны иметь
соответствующий
сертификат.

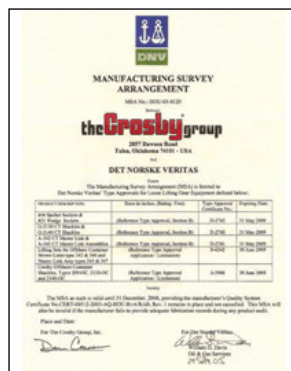

Сертификаты продукции

Акт оценки
производства (MSA)

Сертификат
соответствия

Сертификат
качества

Основные звенья
OC DNV

ТА-№ S-6401

Сертификат доступен для
всех стандартных звеньев
A-344 и A-347, показанных
на стр. 160



Основные звенья
OC DNV

ТА-№ S-5813

Сертификат доступен
для стандартных звеньев
A-342 и A-345 размером 1
1/4 - 2 дюйма (32 - 51 мм),
показанных на стр. 159

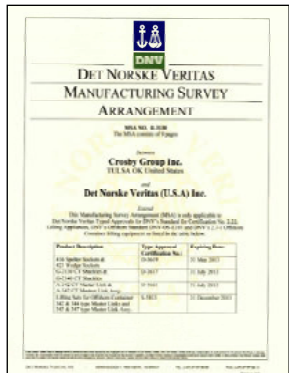

Скобы
OC DNV

ТА-№ S-5685

Сертификат доступен для
стандартных скоб 209 и 2130
г/п 2 - 25 т, показанных на
стр. 77, 79



Скобы
2160

DNV

ТА-№ D-4310

Сертификат и
документация с данными
испытаний прилагается к
стандартным скобам 2160
г/п 18 - 1550 т, показанным
на стр. 83

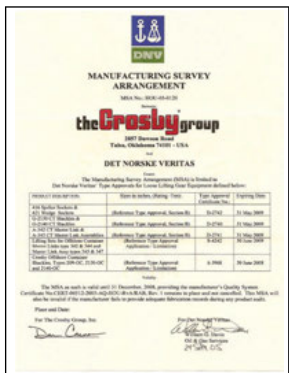

Система информации компании Crosby®

Home | The Crosby GroupThe Crosby Group

Crosby®

Search



CAREERS

FAQ

CUSTOMER CARE

LOGIN

INDUSTRIES SERVED

Crosby Experience

Catalog

Resources / Tools

Training

News

Contact Us

PRODUCT SELECTOR



www.theCrosby®group.com

На сайте компании Crosby доступны ...

Интернет-каталог

Ознакомьтесь с новейшими каталогами, переведенными на несколько языков

- Английский
- Испанский
- Немецкий
- Итальянский
- Французский
- Португальский
- Русский
- Китайский
- Корейский

Информация о продукции

Наш интернет-каталог также содержит информацию о ...

- Новой продукции
- Изделиях
 - Изображения
 - Характеристики
 - Указания по технике безопасности
- Паспорта безопасности материалов

Информация для обучения

Мы предлагаем обучение по ассортименту нашей продукции

- График семинаров
- Подача заявок на практическое обучение
- Заказ обучающих материалов
- Проверка знаний по такелажной оснастке

Поиск торговых представителей

Найдите ближайших к вам официальных торговых представителей.

Центральная служба бизнес-партнерства

Зарегистрируйтесь в нашей специальной дистрибьюторской службе

Элементы концевой заделки проволочных канатов



Кованые канатные зажимы

СМ. ИНФОРМАЦИЮ ПО ПРИМЕНЕНИЮ И ПРЕДУПРЕЖДАЮЩУЮ ИНФОРМАЦИЮ

www.thecrosbygroup.com

G-450



- На основании каждого зажима выкованы индивидуальный идентификационный код (PIC) для определения происхождения материала, наименование компании CROSBY или надпись CG и размер.
- Канатные зажимы Crosby относительно указанной в каталоге прочности проволоочного каната обладают показателем надежности: 80 % у изделий размера от 3-4 мм до 22 мм, 90 % у изделий размера от 24-26 мм до 90 мм.
- Зажим полностью оцинкован, что обеспечивает стойкость к коррозии и окислению.
- У изделий размера от 1/8" до 2-1/2" и 3" (от 3 мм до 65 мм и 75-78 мм) кованое основание.
- Все зажимы поставляются в отдельной упаковке или с ярлыками, на которых нанесены указания по применению и технике безопасности.
- У зажимов размером до 1-1/2" (38 мм) накатанная резьба.
- Отвечают всем требованиям стандарта ASME B30.26 или превосходят их, включая идентификацию, пластичность, расчетный коэффициент надежности, пробную нагрузку и рабочую температуру. Особое значение имеет то, что эти канатные зажимы отвечают другим критически важным эксплуатационным требованиям, включая усталостную долговечность, ударные характеристики и определение происхождения материала, не вошедшим в стандарт ASME B30.26.
- Красная скоба (Red-U-Bolt®) является признаком подлинности зажима Crosby.

Канатные зажимы от 1/4" и больше отвечают или превосходят эксплуатационные требования Федеральной спецификации FF-C-450, тип I, класс 1, кроме положений, распространяющихся на подрядчика. Дополнительные сведения см. на с. 450 общего каталога.

Зажимы Crosby® G-450

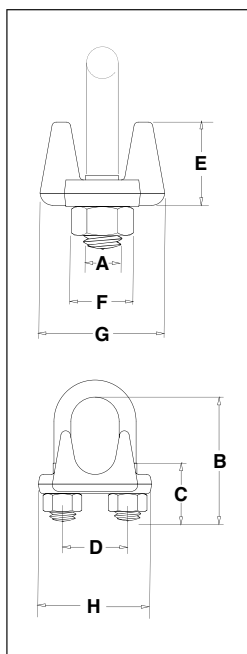

Размер троса		G-450 № по каталогу	Кол. в станд. упак.	Вес 100 шт. (кг)	Размеры (мм)							
(мм)	(дюйм)				A	B	C	D	E	F	G	H
3-4*	1/8	1010015	100	2,72	5,60	18,3	11,2	11,9	10,4	9,65	20,6	23,9
5*	3/16*	1010033	100	4,54	6,35	24,6	14,2	15,0	12,7	11,2	23,9	29,5
6-7	1/4	1010051	100	8,62	7,85	26,2	12,7	19,1	16,8	14,2	30,2	36,6
8	5/16	1010079	100	12,7	9,65	35,1	19,1	22,4	18,3	17,5	33,3	42,9
9-10	3/8	1010097	100	21,8	11,2	38,1	19,1	25,4	23,1	19,1	41,4	49,3
11	7/16	1010113	50	35,4	12,7	47,8	25,4	30,2	26,2	22,4	46,0	58,0
12-13	1/2	1010131	50	36,3	12,7	47,8	25,4	30,2	28,7	22,4	48,5	58,0
14-15	9/16	1010159	50	49,4	14,2	57,0	31,8	33,3	31,0	23,9	52,5	63,5
16	5/8	1010177	50	49,9	14,2	60,5	31,8	33,3	34,0	23,9	52,5	63,5
18-20	3/4	1010195	25	64	15,7	70,0	36,6	38,1	35,8	26,9	57,0	72,0
22	7/8	1010211	25	96	19,1	79,0	41,1	44,5	40,4	31,8	62,0	80,5
24-26	1	1010239	10	114	19,1	89,0	46,0	47,8	45,2	31,8	67,0	88,0
28-30	1-1/8	1010257	10	128	19,1	98,5	51,0	51,0	48,5	31,8	71,5	91,0
32-34	1-1/4	1010275	10	199	22,4	108	54,0	59,4	55,5	36,6	79,5	105
36	1-3/8	1010293	10	200	22,4	118	58,5	59,4	58,5	36,6	79,5	106
38	1-1/2	1010319	10	247	22,4	125	60,5	66,5	62,0	36,6	86,5	113
41-42	1-5/8	1010337	Без упак.	319	25,4	135	66,5	70,0	67,5	41,4	92,0	121
44-46	1-3/4	1010355	Без упак.	424	28,7	146	70,0	77,5	74,5	46,0	97,0	134
48-52	2	1010373	Без упак.	590	31,8	164	76,0	86,0	77,0	51,0	113	149
56-58	2-1/4	1010391	Без упак.	726	31,8	181	81,0	98,5	81,0	51,0	114	162
62-65	2-1/2	1010417	Без упак.	862	31,8	195	87,5	105	93,5	51,0	119	168
** 68-72	** 2-3/4	1010435	Без упак.	1043	31,8	211	90,5	111	124	51,0	127	175
75-78	3	1010453	Без упак.	1406	38,1	233	98,5	121	119	60,5	149	194
** 85-90	** 3-1/2	1010426	Без упак.	1814	38,1	273	114	140	152	60,5	157	213

* Скобы и гайки с электролитическим покрытием. ** Основания 70 мм и 89 мм отлиты из стали.

- На основании каждого зажима выкованы индивидуальный идентификационный код (PIC) для определения происхождения материала, наименование компании CROSBY или надпись CG и размер.
- Зажим полностью изготовлен из нержавеющей стали 316, что обеспечивает стойкость к коррозии и окислению.
- Все части с электрополированной поверхностью.
- Все зажимы поставляются в отдельной упаковке или с ярлыками, на которых нанесены указания по применению и технике безопасности.

Канатные зажимы SS-450 из нержавеющей стали

SS-450



Размер троса		SS-450 № по каталогу	Станд. Кол. в упак.	Вес 100 шт. (кг)	Размеры (мм)							
(мм)	(дюйм)				A	B	C	D	E	F	G	H
3-4	1/8	1011250	Без упак.	2,72	5,60	18,3	11,2	11,9	10,4	9,65	20,6	23,9
5	3/16	1011261	Без упак.	4,54	6,35	24,6	14,2	15,0	12,7	11,2	23,9	29,5
6-7	1/4	1011272	Без упак.	9,07	7,85	26,2	12,7	19,1	16,8	14,2	30,2	36,6
9-10	3/8	1011283	Без упак.	21,3	11,2	38,1	19,1	25,4	23,1	19,1	41,4	49,3
12-13	1/2	1011305	Без упак.	34,9	12,7	47,8	25,4	30,2	28,7	22,4	48,5	58,0
16	5/8	1011327	Без упак.	48,1	14,2	60,5	31,8	33,3	34,0	23,9	52,5	63,5

Канатные зажимы Fist Grip®

**СМ. ИНФОРМАЦИЮ ПО ПРИМЕНЕНИЮ И
ПРЕДУПРЕЖДАЮЩУЮ ИНФОРМАЦИЮ**

www.thecrosbygroup.com

ЗАЖИМЫ FIST GRIP® НОВОГО ИСПОЛНЕНИЯ от 5 мм до 16 мм



Канатные зажимы Fist Grip® отвечают или превосходят эксплуатационные требования Федеральной спецификации FF-C-450, тип III, класс I, кроме положений, распространяющихся на подрядчика. Дополнительные сведения см. на с. 450 общего каталога.

- Зажим полностью оцинкован, что обеспечивает стойкость к коррозии и окислению.
- Канатные зажимы Crosby относительно указанной в каталоге прочности проволочного каната обладают показателем надежности: 80 % у изделий размера от 5 мм до 22 мм, 90 % у изделий размера от 24 мм до 40 мм.
- Болты составляют единое целое со скобой. Расположение гаек позволяет повернуть гаечный ключ на полный оборот, чем значительно ускоряется монтаж.
- У зажимов всех размеров кованные стальные скобы.
- Все зажимы поставляются в отдельной упаковке или с ярлыками, на которых нанесены указания по применению и технике безопасности.
- Отвечают всем требованиям стандарта ASME B30.26 или превосходят их, включая идентификацию, пластичность, расчетный коэффициент надежности, пробную нагрузку и рабочую температуру. Особое значение имеет то, что эти канатные зажимы отвечают другим критически важным эксплуатационным требованиям, включая усталостную долговечность, ударные характеристики и определение происхождения материала, не вошедшим в стандарт ASME B30.26.
- При сборке используются стандартные шестигранные высокие гайки

ЗАЖИМЫ FIST GRIP® от 19 мм до 38 мм



от 5 мм до 16 мм

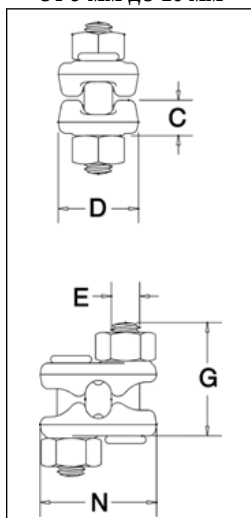

Зажимы Fist Grip® G-429

Размер троса		G-429 № по каталогу	Станд. Кол. в упак.	Вес 100 шт. (кг)	Размеры (мм)				
(мм)*	(дюйм)				C	D	E	G	N
5-7	3/16 - 1/4	1010471	100	10,4	10,2	23,9	9,65	32,5	36,6
8	5/16	1010499	100	12,7	11,9	26,9	9,65	37,3	39,1
10	3/8	1010514	50	18,1	13,0	26,9	11,2	46,0	45,2
11-13	7/16 - 1/2	1010532	50	28,1	15,0	31,8	12,7	55,5	54,6
14-16	9/16 - 5/8	1010550	50	46,7	18,3	38,1	16,0	68,5	65,3
18-20	3/4	1010578	25	79	21,8	46,0	19,1	74,5	67,8
22	7/8	1010596	25	102	24,6	53,8	19,1	84,0	72,6
24-26	1	1010612	10	136	28,7	57,0	19,1	94,5	77,7
28-30	1-1/8	1010630	10	181	32,5	60,5	22,4	107	87,4
32-34	1-1/4	1010658	10	181	34,0	63,5	22,4	108	90,4
36-40	1-3/8 - 1-1/2	1010676	Без упак.	318	39,6	76,0	25,4	141	105

* Изделия размером 16 мм имеют новую конструкцию.

от 19 мм до 38 мм

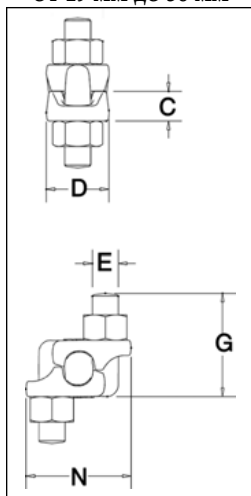

Клиновые зажимы S-421T

QUIC-CHECK®



S-421T



Отсканируйте данный QR-код с помощью своего смарт-устройства для просмотра видеоролика о модели Super Terminator.

СМ. ИНФОРМАЦИЮ ПО ПРИМЕНЕНИЮ И ПРЕДУПРЕЖДАЮЩУЮ ИНФОРМАЦИЮ
www.thecrosbygroup.com



Клиновые зажимы соответствуют эксплуатационным требованиям Федеральной спецификации RR-S-550E, тип С, кроме положений, распространяющихся на подрячка. Дополнительные сведения см. на с. 450 общего каталога.

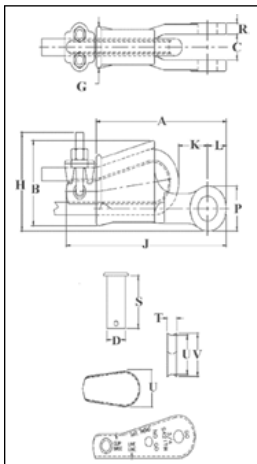

- Клиновые тросовые наконечники обладают показателем надежности 80 % относительно указанной в каталоге прочности проволоочного каната XXIP.
- Отвечают всем требованиям стандарта ASME B30.26 или превосходят их, включая идентификацию, пластичность, расчетный коэффициент надежности, пробную нагрузку и рабочую температуру. Особое значение имеет то, что эти наконечники отвечают другим критически важным эксплуатационным требованиям, включая усталостную долговечность, ударные характеристики и определение происхождения материала, не вошедшим в стандарт ASME B30.26.
- Утверждение типового образца и сертификация проводятся в соответствии с процедурами № 1-1-17.7 правил устройства стальных сосудов 2006 г Американского бюро судоходства и с руководством АБС по сертификации кранов.
- Литое стальное основание каждого наконечника подвергается магнитно-порошковой дефектоскопии.
- Диаметр штифта и размер раствора позволяет использовать клин и наконечник в сочетании с глухим тросовым наконечником под опрессовку или под заливку.
- Фиксацией конца троса клином исключается потеря или «выбивание» клина.
- Отсутствует потребность в лишней длине каната, упрощается монтаж.
- Клиновый концевой зажим TERMINATOR™ исключает потенциальный обрыв конца каната из-за усталостного разрушения.
- Конец каната, закрепленный колодкой и клином, не деформируется, его можно использовать повторно.
- Включает патентованную технологию Crosby QUIC-CHECK® контроля соответствия выбранного диаметра каната с помощью проходного и непроходного калибровочных отверстий, полученных при отливке клина. Необходимый диаметр каната определяется по следующим критериям:
 - 1) Проволоочный канат должен проходить через проходное отверстие в клине.
 - 2) Проволоочный канат НЕ должен проходить через непроходное отверстие в клине.
- Используется стандартный канатный зажим Crosby с красной скобой (Red-U-Bolt®).
- Стандартные клиновые зажимы S-421 от 9-10 мм до 28 мм могут модернизироваться клином новой конструкции серии TERMINATOR™.
- Поставляется с болтом, гайкой и шплинтом.
- Патент США 5.553.360, канадский патент 2.217.004 и соответствующие зарубежные патенты.
- Соответствуют эксплуатационным требованиям стандарта EN 13411-6: 2003.



Обозн API 8C-0021

Клиновые зажимы S-421T

В комплект входят муфта, клин, штифт и канатный зажим

Диам. троса		S-421T № по каталогу	API 2C S-421T № по каталогу	Вес кажд. (kg.)	S-421TW № по каталогу Клин только	API 12C S-421TW № по каталогу Клин только	Клин только Вес кажд. (kg.)	Дополнительно G-4082 API 2C болтом, гайкой и шплинтом		Дополнительно G-4082 болтом, гайкой и шплинтом	
(мм)	(дюйм)							G-4082 API 2C Stock No.	Вес кажд. (kg.)	G-4082 № по каталогу	Вес кажд. (kg.)
9-10	3/8	1035000	1035005	1.44	1035555	1092230	.23	1092230	.17	1092227	.17
11-13	1/2	1035009	1035014	2.79	1035564	1092248	.48	1092248	.31	1092236	.31
14-16	5/8	1035018	1035023	4.40	1035573	1092257	.81	1092257	.52	1092254	.52
18-19	3/4	1035027	1035032	6.58	1035582	1092293	1.18	1092293	.86	1092281	.86
20-22	7/8	1035036	1035041	9.75	1035591	1092319	1.82	1092319	1.46	1092307	1.46
24-26	1	1035045	1035050	13.9	1035600	1092337	2.44	1092337	2.44	1092325	2.44
28	1-1/8	1035054	1035059	20.5	1035609	1092364	3.56	1092364	3.40	1092343	3.40
30-32	1-1/4	1035063	1035068	29.4	1035618	1092375	4.80	1092375	4.70	1092372	4.70

Диам. троса		S-421T № по каталогу	Размеры (мм)														
(мм)	(дюйм)		A	B	C	D	G	H	J*	K*	L	P	R	S	T	U	V
9-10	3/8	1035000	145	69,1	20,6	20,6	35,1	77,7	198	47,8	22,4	39,6	11,2	54,1	11,2	31,8	35,1
11-13	1/2	1035009	175	88,1	25,4	25,4	41,1	95,5	226	32,0	26,9	49,3	12,7	65,0	13,5	44,5	47,8
14-16	5/8	1035018	210	109	31,8	30,2	53,8	114	273	50,5	31,0	57,2	14,2	82,6	17,5	51,0	55,5
18-19	3/4	1035027	251	130	38,1	35,1	62,0	134	314	61,2	35,6	66,8	16,8	92,2	19,8	59,5	65,0
20-22	7/8	1035036	286	149	44,5	41,4	68,5	156	365	63,0	42,4	79,5	19,1	109	22,4	68,5	74,5
24-26	1	1035045	325	161	51,0	51,0	74,7	177	414	77,2	51,0	95,5	22,4	119	26,2	73,0	83,5
28	1-1/8	1035054	365	176	57,0	57,0	84,0	194	466	65,0	57,0	108	25,4	138	27,9	82,6	90,5
30-32	1-1/4	1035063	415	222	66,5	63,5	90,5	239	520	74,7	59,5	114	26,9	156	30,2	117	125

* Номин. ПРИМЕЧАНИЕ. Для проволоочных канатов с промежуточными размерами использовать следующий наконечник большего размера.

Клин Super TERMINATOR™ S-423T рассчитан на использование только с корпусом наконечника Crosby TERMINATOR™ S-421T.

ВНИМАНИЕ! S-423TW для изделий размером от 14 мм до 28 мм подходит для стандартного основания Crosby S-421T соответствующего размера. S-423TW размером 30-32 мм подходит только для основания Crosby S-421T размером 30-32 мм с маркировкой TERMINATOR™

S-423T Super Terminator™

S-423T



Клиновые зажимы соответствуют эксплуатационным требованиям Федеральной спецификации RR-S-550E, тип C, кроме положений, распространяющихся на подрядчика. Соответствуют эксплуатационным требованиям стандарта EN13411-6:2003. Дополнительные сведения см. на с. 450 общего каталога.



Отсканируйте данный QR-код с помощью своего смарт-устройства для просмотра видеоролика о модели Super Terminator.



СМ. ИНФОРМАЦИЮ ПО ПРИМЕНЕНИЮ И ПРЕДУПРЕЖДАЮЩУЮ ИНФОРМАЦИЮ

www.thecrosbygroup.com

- Клиновые тросовые наконечники на высокопрочных проволочных канатах самого высокого качества, компактного плетения и устойчивостью к скручиванию обладают показателем надежности не менее 80 % относительно указанной в каталоге прочности проволочного каната различной конструкции.**
- Конструкция, патент на которую оформляется, исключает трудности при заправке высококачественного проволочного каната в клиновый тросовый наконечник.
- Правильное использование изделия Super TERMINATOR™ исключает требование предварительной натяжки, свойственное обычным клиновым тросовым наконечникам.
- Комплект клина S-423TW может использоваться для модернизации существующих клиновых зажимов Crosby TERMINATOR™ S-421T.
- Клины и комплектующие оцинкованы.
- Соответствуют эксплуатационным требованиям стандарта EN13411-6:2003.
- Отвечают всем требованиям стандарта ASME B30.26 или превосходят их, включая идентификацию, пластичность, расчетный коэффициент надежности, пробную нагрузку и рабочую температуру. Особое значение имеет то, что эти наконечники отвечают другим критически важным эксплуатационным требованиям, включая усталостную долговечность, ударные характеристики и определение происхождения материала, не вошедшим в стандарт ASME B30.26.
- Литое стальное основание каждого наконечника подвергается магнитно-порошковой дефектоскопии.
- Диаметр штифта и размер раствора позволяет использовать клин и наконечник в сочетании с глухим тросовым наконечником под опрессовку или под заливку.
- Фиксацией конца троса клином исключается потеря или «выбивание» клина.
- Отсутствует потребность в лишней длине каната, упрощается монтаж.
- Клиновый концевой зажим TERMINATOR™ исключает потенциальный обрыв конца каната из-за усталостного разрушения.
- Конец каната, закрепленный колодкой и натяжителем, не деформируется, его можно использовать повторно.
- Поставляется с болтом, гайкой и шплинтом.

**** ПРИМЕЧАНИЕ.** Существует множество конструкций канатов, поэтому компания Crosby не может широкое заявлять, что канаты всех существующих и будущих конструкций обеспечат наконечнику Super TERMINATOR™ показатель надежности не менее 80 % при правильной сборке. Для определения показателя надежности конкретного каната обратитесь к изготовителю проволочного каната или в технический отдел компании Crosby (918-834-4611).

Клиновые зажимы S-423T

Комплект состоит из муфты, клина, штифта, канатного зажима, натяжителя, болтов и дополнительного удерживающего троса.

Диам. троса		S-423T Собирать с болтом, гайкой и шплинтовым замком.			S-423TB Собирать с болтом, гайкой и шплинтовым.			S-423TW** Комплект клина		
		S-423T № по каталогу	S-423T Вес кажд.		S-423TB № по каталогу	S-423TB Вес кажд.		S-423TW № по каталогу	S423TW Вес кажд.	
(дюйм)	(мм)		(фун.)	(кг)		(фун.)	(кг)		(фун.)	(кг)
5/8	14-16	1035123	12,7	5,8	1035218	13,1	5,9	1034018	5,2	2,4
3/4	18-19	1035132	19,4	8,8	1035227	19,1	8,7	1034027	7,2	3,3
7/8	20-22	1035141	28,8	13,1	1035236	27,8	12,6	1034036	10,3	4,7
1	24-26	1035150	39,2	17,8	1035245	37,3	16,9	1034045	11,9	5,4
1-1/8	28	1035169	57,1	25,9	1035254	57,9	25,9	1034054	19,9	9,0
1-1/4	30-32	1035178	88,6	40,2	1035272	88,1	39,9	1034063	33,8	15,3

** Комплект состоит из клина, канатного зажима с болтами, натяжителя, болта натяжителя и дополнительного удерживающего троса.

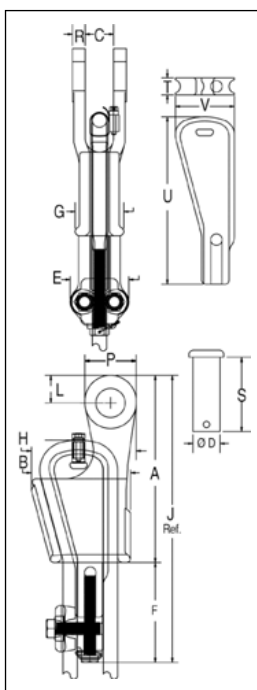

Обозн
API 8C-0021

Диам. троса (мм)	Диам. троса (дюйм)	S-423T № по каталогу	Размеры (мм)															
			A	B	C	D	G	F	G	H	J*	L	P	R	S	T	U	V
14-16	5/8	1035123	210	114	31,8	30,2	76,2	103	54,1	117	313	31,0	57,2	14,2	82,6	19,1	175	66,0
18-19	3/4	1035132	251	132	38,1	35,1	82,6	122	62,0	136	373	35,6	66,5	16,8	92,2	22,4	194	76,7
20-22	7/8	1035141	286	149	44,5	41,4	96,8	146	68,3	156	431	42,4	79,5	19,1	109	25,4	241	88,1
24-26	1	1035150	325	167	50,8	50,8	96,8	146	74,7	179	471	51,1	95,3	22,4	119	28,7	264	97,0
28	1-1/8	1035169	365	176	57,2	57,2	102	174	85,9	198	539	57,4	108	25,4	138	31,8	300	107
30-32	1-1/4	1035178	415	219	66,5	63,5	114	197	90,7	238	612	59,4	114	26,9	168	35,1	352	148

* Номин.

ПРИМЕЧАНИЕ. Для проволочных канатов с промежуточными размерами использовать следующий наконечник большего размера. Клины Super TERMINATOR™ S-423T рассчитаны на использование только с корпусом наконечника Crosby TERMINATOR™ S-421T. **ВНИМАНИЕ!** S-423TW для изделий размером от 14 мм до 28 мм подходит для стандартного основания Crosby S-421T соответствующего размера. S-423TW размером 30-32 мм подходит только для основания Crosby S-421T размером 30-32 мм с маркировкой TERMINATOR™

Муфты Crosby®

SB-427



- Поставляются шести размеров от 13 мм до 38 мм.
- Оцинкованные концевые элементы с пальцем имеют 100% эффективность на основе каталоговой прочности каната.
- Предназначены для использования на мобильных кранах. Могут использоваться с высокопроизводительными канатами с антивращательными характеристиками и со стандартными 6-жильными канатами.
- В простом для сборки комплекте применяется муфтовый элемент Crosby® WIRELOCK®.
- Муфты и пальцы могут использоваться повторно.
- Могут быть предоставлены пальцы и муфты для замены.
- Имеются фиксаторы, предупреждающие проворачивание каната.
- У пальца имеется колпачок с проушиной, который можно насадить на канат для протягивания при его заправке.

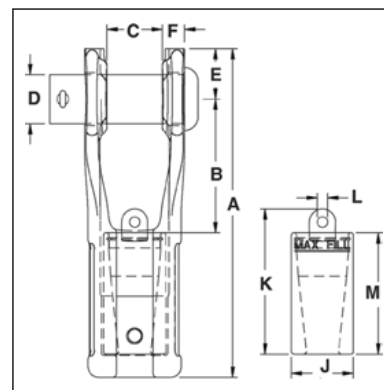

Оцинкованные муфты с пальцем SB-427

Диаметр проволочного каната		SB-427 № по каталогу	Предельная нагрузка (т)	Вес кажд. (кг)	Только корпус № по каталогу	Только штифт № по каталогу	Размеры (мм)									
(мм)	(дюйм)						A	B	C	D	E	F	J	K	L	M
13-16	1/2 - 5/8	1052005	27	2,76	1052107	1052309	202	82	33	30	31	14	38	89	6	74
16-19	5/8 - 3/4	1052014	45	4,67	1052116	1052318	240	99	39	35	37	17	44	109	10	87
19-22	3/4 - 7/8	1052023	57	7,75	1052125	1052327	275	112	45	41	43	19	52	121	10	101
22-26	7/8 - 1	1052032	82	13,24	1052134	1052336	327	139	52	51	51	23	62	143	16	115
28-32	1-1/8 - 1-1/4	1052041	136	20,86	1052143	1052345	378	144	64	57	64	28	75	180	19	145
35-38	1-3/8 - 1-1/2	1052050	161	35,38	1052152	1052354	459	182	77	70	70	31	92	205	19	172

SB-427TB (болт, гайка и шплинт)

Диаметр проволочного каната		SB-427TB № по каталогу	Предельная нагрузка (т)	Вес кажд. (кг)	Только корпус № по каталогу	Только штифт № по каталогу	Размеры (мм)									
(мм)	(дюйм)						A	B	C	D	E	F	J	K	L	M
13-16	1/2 - 5/8	1052406	27	2,76	1052107	1052309	202	82	33	30	31	14	38	89	6	74
16-19	5/8 - 3/4	1052415	45	4,67	1052116	1052318	240	99	39	35	37	17	44	109	10	87
19-22	3/4 - 7/8	1052424	57	7,75	1052125	1052327	275	112	45	41	43	19	52	121	10	101
22-26	7/8 - 1	1052433	82	13,24	1052134	1052336	327	139	52	51	51	23	62	143	16	115
28-32	1-1/8 - 1-1/4	1052442	136	20,86	1052143	1052345	378	144	64	57	64	28	75	180	19	145
35-38	1-3/8 - 1-1/2	1052451	161	35,38	1052152	1052354	459	182	77	70	70	31	92	205	19	172

Требования при использовании состава Wirelock

Диаметр проволочного каната		WIRELOCK Требуется (см ³)	WIRELOCK № по каталогу	WIRELOCK Объем комплекта (см ³)
(мм)	(дюйм)			
13-16	1/2 - 5/8	35	1039602	100
16-19	5/8 - 3/4	60	1039602	100
19-22	3/4 - 7/8	100	1039602	100
22-26	7/8 - 1	140	1039602*	100
28-32	1-1/8 - 1-1/4	250	1039604	250
35-38	1-3/8 - 1-1/2	420	1039606	500

* Требуется два комплекта.



Отсканируйте данный QR-код с помощью своего смарт-устройства для просмотра видеоролика о клиновых зажимах и муфтах.

ИНСТРУКЦИИ ПО ПРИМЕНЕНИЮ
СМ. СТР. 55 ОБЩЕГО КАТАЛОГА

Якорные муфты



G-517



- Имеется широкий выбор размеров:
 - тросы от 32 мм до 102 мм.
- Концевые муфты «M-Line» обладают показателем надежности 100 % относительно указанной в каталоге прочности проволочного каната. Надежность рассчитана при применении с рекомендованными проволочными канатами IPS, XIP (EIP), XXIP (EEIP), RRL, FC и IWRC конструкции 6 x 7, 6 x 19 и 6 x 37. Для состоящей из минимального числа проволок жилы (например, 1 x 7) необходимо учитывать особые требования, согласно которым диаметр тросового наконечника должен в 5 раз превышать диаметр жилы или в пятьдесят раз — диаметр проволоки (берется большее значение).
- Оцинкованные.
- Рассчитаны на проволочные канаты самого высокого класса прочности на сегодняшний день.
- Конфигурация проушины позволяет легко присоединять скобы и другие соединительные звенья.
- Конструкция муфты предотвращает вращение конуса.

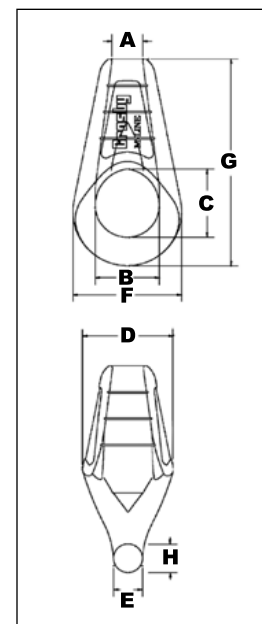

ПРИМЕЧАНИЕ. Все литые якорные муфты подвергаются магнитно-порошковой и ультразвуковой дефектоскопии.

G-517 Якорные муфты «M-Line»

Диаметр проволочного каната		Предельная нагрузка (т)	G-517 № по каталогу	Вес кажд. (кг)	Размеры (мм)							
(мм)	(дюйм)				A	B	C	D	E	F	G	H
32-35	1-1/4 - 1-3/8	113	1004943	7,7	41,4	78,5	92,2	113	36,6	130	277	38,9
38-41	1-1/2 - 1-5/8	136	1004961	13,6	49,5	93,7	110	138	40,6	160	330	46,0
44-48	1-3/4 - 1-7/8	181	1004989	19,5	56,6	106	115	160	46,7	183	358	53,1
50-54	2 - 2-1/8	227	1005002	25,9	63,5	121	134	178	53,1	210	407	56,9
57-60	2-1/4 - 2-3/8	277	1005020	34,5	70,6	133	146	196	58,7	233	455	66,6
64-67	2-1/2 - 2-5/8	363	1005048	48,1	77,5	149	170	217	68,3	257	505	67,6
70-73	2-3/4 - 2-7/8	454	1005066	62,6	84,6	165	181	237	76,2	282	549	63,0
76-79	3 - 3-1/8	544	1005084	87,5	89,9	184	197	262	82,6	313	597	82,3
82-86	3-1/4 - 3-3/8	635	1005105	104	96,8	194	224	278	88,9	334	654	87,1
88-92	3-1/2 - 3-5/8	735	1005123	127	105	203	230	298	93,7	355	703	105
95-102	3-3/4 - 4	907	1005141	174	112	222	267	328	93,7	403	765	113

Открытые оцинкованные муфты

G-416 / S-416



Рифленые канатные муфты с открывающейся проушиной соответствуют эксплуатационным требованиям Федеральной спецификации RR-S-550E, тип С, кроме положений, касающихся подрядчика. Дополнительные сведения см. на с. 450 общего каталога.

- Муфты из ковanej стали до 38 мм, литая легированная сталь от 40 мм до 10 мм.
- Оцинкованные концевые муфты обладают 100 % показателем надежности относительно указанной в каталоге прочности проволочного каната. Надежность рассчитана при применении с рекомендованными проволочными канатами IPS, XIP (EIP), XXIP (EEIP), RRL, FC и IWRC конструкции 6 x 7, 6 x 19 и 6 x 36. Для состоящей из минимального числа проволок жилы (например, 1 x 7) необходимо учитывать особые требования, согласно которым диаметр тросового наконечника должен в 5 раз превышать диаметр жилы или в пятьдесят раз — диаметр проволоки (берется большее значение).

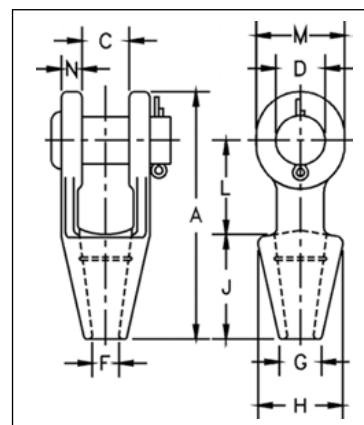

ПРИМЕЧАНИЕ. Все муфты из легированной стали 40 мм и выше подвергаются магнитно-порошковой и ультразвуковой дефектоскопии. По заказу возможно проведение проверочного испытания.

На рисунке показан один желоб, используемый на муфтах от 6 до 18 мм. Размеры от 20 до 38 мм имеют 2 желоба. Размеры 40 мм и более имеют 3 желоба.

Открытые оцинкованные муфты G-416 / S-416

Диам. троса		Диам. составной жилы (дюйм)	Предельная нагрузка (т)	№ по каталогу		Вес кажд. (кг)	Размеры (мм)									
(мм)	(дюйм)			G-416 Гальв.	S-416 S.C.		A	C	D	F	G	H	J	L	M	N
6-7	1/4	—	4,5	1039619	1039628	,50	116	19,1	17,5	9,65	17,5	39,6	57,0	39,6	33,3	9,1
8-10	5/16-3/8	—	12	1039637	1039646	,59	123	20,6	20,6	12,7	20,6	42,9	57,0	44,5	38,1	11,2
11-13	7/16-1/2	—	20	1039655	1039664	1,02	141	25,4	25,4	14,2	23,9	47,8	63,5	51,0	47,8	12,7
14-16	9/16-5/8	1/2	27	1039673	1039682	1,63	171	31,8	30,2	17,5	28,7	57,0	76,0	63,5	57,0	14,2
18	3/4	9/16-5/8	43	1039691	1039708	2,64	202	38,1	35,1	20,6	31,8	66,5	89,0	76,0	66,5	15,7
20-22	7/8	11/16-3/4	55	1039717	1039726	4,38	235	44,5	41,4	23,9	38,1	82,5	102	89,0	79,5	20,3
24-26	1	13/16-7/8	78	1039735	1039744	7,03	268	51,0	51,0	28,7	44,5	95,5	114	102	95,5	22,4
28-30	1-1/8	15/16-1	92	1039753	1039762	9,75	300	57,0	57,0	31,8	51,0	105	127	117	105	25,4
32-35	1-1/4 - 1-3/8	1-1/16 - 1-1/8	136	1039771	1039780	14,1	335	63,5	63,5	38,1	57,0	121	140	127	121	28,7
38	1-1/2	1-3/16 - 1-1/4	170	1039799	1039806	21,4	384	76,0	70,0	41,4	70,0	133	152	152	137	30,2
* 40-42	* 1-5/8	1-5/16 - 1-3/8	188	1039815	1039824	24,9	413	76,0	76,0	44,5	76,0	140	165	165	146	33,3
* 44-48	* 1-3/4 - 1-7/8	1-7/16 - 1-5/8	268	1039833	1039842	37,2	464	89,0	89,0	51,0	79,5	162	191	178	165	39,6
* 50-54	* 2 - 2-1/8	1-11/16 - 1-3/4	291	1039851	1039860	59	546	102	95,5	57,0	95,5	187	216	229	178	46,0
* 56-60	* 2-1/4 - 2-3/8	1-13/16 - 1-7/8	360	1039879	1039888	76	597	114	108	63,5	102	210	229	254	197	54,0
* 64-67	* 2-1/2 - 2-5/8	1-15/16 - 2-1/8	424	1041633	1041642	114	648	127	121	73,0	114	235	248	274	216	60,5
* 70-73	* 2-3/4 - 2-7/8	2-3/16 - 2-7/16	511	1041651	1041660	143	692	133	127	79,0	124	267	279	279	229	73,0
* 75-80	* 3 - 3-1/8	2-1/2 - 2-5/8	563	1041679	1041688	172	737	146	133	86,0	133	282	305	287	241	76,0
* 82-86	* 3-1/4 - 3-3/8	2-3/4 - 2-7/8	722	1041697	1041704	197	784	159	140	92,0	146	302	330	300	254	79,0
* 88-92	* 3-1/2 - 3-5/8	3 - 3-1/8	779	1041713	1041722	255	845	171	152	98,5	165	314	356	318	274	82,5
* 94-102	* 3-3/4 - 4	—	875	1041731	1041740	355	921	191	178	108	184	346	381	343	318	89,0

* Литая легированная сталь.

ПРИМЕЧАНИЕ. Поставляется с болтом, гайкой и шплинтом. За дополнительными сведениями обращайтесь к компании Crosby.

Закрытые оцинкованные муфты

G-417 / S-417



Рифленые муфты с закрытыми проушинами соответствуют эксплуатационным требованиям Федеральной спецификации RR-S-550D, тип В, кроме положений, касающихся подтяжчика. Дополнительные сведения см. на с. 450 общего каталога.

- Муфты из ковanej стали до 38 мм, литая легированная сталь от 40 мм до 10 мм.
- Оцинкованные концевые муфты обладают 100 % показателем надежности относительно указанной в каталоге прочности проволочного каната. Надежность рассчитана при использовании в сочетании с рекомендованными проволочными канатами IPS, XIP (EIP), XXIP (EIP), RRL, FC или IWRC конструкции 6 x 7, 6 x 19 или 6 x 36. Для состоящей из минимального числа проволок жилы (например, 1 x 7) необходимо учитывать особые требования, согласно которым диаметр тросового наконечника должен в 5 раз превышать диаметр жилы или в пятьдесят раз — диаметр проволоки (берется большее значение).

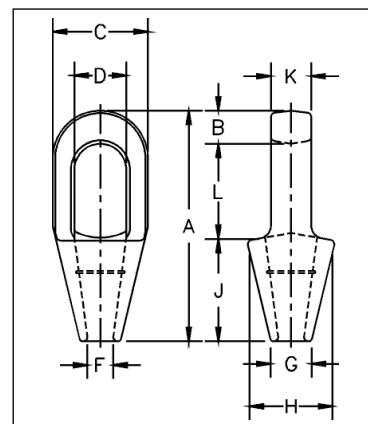

ПРИМЕЧАНИЕ. Все муфты из легированной стали 40 мм и более подвергаются магнитно-порошковой и ультразвуковой дефектоскопии. По заказу возможно проведение проверочного испытания.

На рисунке показан один желоб, используемый на муфтах от 6 до 18 мм. Размеры от 22 до 38 мм имеют 2 желоба. Размеры 40 мм и более имеют 3 желоба.

Закрытые оцинкованные муфты G-417 / S-417

Диам. троса		Диам. составной жилы (дюйм)	Предельная нагрузка (т)	№ по каталогу		Вес кажд. (кг)	Размеры (мм)									
(мм)	(дюйм)			G-417 Гальв.	S-417 S.C.		A	B	C	D*	F	G	H	J	K	L
6-7	1/4	—	4,50	1039897	1039904	,23	116	12,7	39,6	22,4	9,65	17,5	39,6	57,2	12,7	46,0
8-10	5/16 - 3/8	—	12,0	1039913	1039922	,34	125	15,8	42,9	24,6	12,7	20,6	42,9	57,2	17,5	52,3
11-13	7/16 - 1/2	—	20,0	1039931	1039940	,68	140	17,5	51,0	29,5	14,2	23,9	51,0	63,5	22,4	58,7
14-16	9/16 - 5/8	1/2	30,8	1039959	1039968	1,13	162	20,6	67,0	35,8	17,5	30,2	67,0	76,2	25,4	65,0
18	3/4	9/16 - 5/8	43,5	1039977	1039986	1,92	194	26,9	76,2	42,2	22,4	33,3	70,0	89,0	31,8	77,7
20-22	7/8	11/16 - 3/4	65,3	1039995	1040000	3,28	226	33,3	92,0	49,3	25,4	38,1	82,5	102	38,1	90,5
24-26	1	13/16 - 7/8	81,6	1040019	1040028	4,76	254	36,6	105	58,5	28,7	44,5	95,5	114	44,5	103
28-30	1-1/8	15/16 - 1	100	1040037	1040046	6,46	283	39,6	114	65,0	31,8	51,0	105	127	51,0	116
32-35	1-1/4 - 1-3/8	1-1/16 - 1-1/8	136	1040055	1040064	8,95	309	41,4	127	71,0	38,1	58,5	119	138	56,5	129
38	1-1/2	1-3/16 - 1-1/4	170	1040073	1040082	13,24	355	49,3	137	81,0	41,4	70,5	132	151	62,5	155
† 40-42	† 1-5/8	1-5/16 - 1-3/8	188	1040091	1040108	16,32	390	54,0	146	82,5	44,5	76,2	140	165	70,0	171
† 44-48	† 1-3/4 - 1-7/8	1-7/16 - 1-5/8	268	1040117	1040126	25,96	445	55,5	171	95,5	51,0	79,5	162	191	76,2	198
† 50-54	† 2 - 2-1/8	1-11/16 - 1-3/4	309	1040135	1040144	35,83	505	62,0	194	111	57,2	95,5	187	216	82,5	224
† 56-60	† 2-1/4 - 2-3/8	1-13/16 - 1-7/8	360	1040153	1040162	47,62	546	70,0	216	127	66,8	105	210	229	92,0	248
† 64-67	† 2-1/2 - 2-5/8	1-15/16 - 2-1/8	424	1041759	1041768	63,50	597	79,5	241	140	74,5	114	235	248	102	270
† 70-73	† 2-3/4 - 2-7/8	2-3/16 - 2-7/16	549	1041777	1041786	99,79	645	79,5	273	159	79,5	124	259	279	124	286
† 75-80	† 3 - 3-1/8	2-1/2 - 2-5/8	656	1041795	1041802	125	689	85,6	292	171	86,0	133	292	305	133	298
† 82-86	† 3-1/4 - 3-3/8	2-3/4 - 2-7/8	750	1041811	1041820	142	743	102	311	184	92,0	146	311	330	146	311
† 88-92	† 3-1/2 - 3-5/8	3 - 3-1/8	820	1041839	1041848	181	787	102	330	197	98,5	160	330	356	159	330
† 94 - 102	† 3-3/4 - 4	—	1005	1041857	1041866	246	845	108	362	216	108	184	362	381	178	356

* Диаметр штифта не должен превышать размер штифта, идущего в комплекте тросового наконечника 416. Размер D см. на соседней странице.

† Литая легированная сталь.

Открытые тросовые наконечники под опрессовку

QUIC-CHECK®



S-501



- Выкованы из прутковой углеродистой стали особого сорта, пригодной для холодной формовки.
- Тросовые наконечники под опрессовку обладают показателем надежности 100 % относительно указанной в каталоге прочности проволочного каната.
- Твердость регулируется сфероидизирующим отжигом.
- Идентификационное клеймо наносится после опрессовки без риска растрескивания (согласно указаниям в буклете National).
- У отросовых наконечников под опрессовку имеется небольшой участок хвостовика, диаметр которого равен требуемому размеру после опрессовки. До опрессовки по нему четко видно разницу в диаметре хвостовика до и после опрессовки. После опрессовки диаметр всего хвостовика становится одинаковым, что позволяет использовать систему быстрой проверки QUIC-CHECK® и обеспечивает возможность постоянного визуального контроля.
- Данная особенность помогает быстро определить правильность выполнения опрессовки и помогает при периодических проверках, однако не исключает необходимости проведения стандартных процедур проверки, в т. ч. проверки требуемого размера после опрессовки и испытания пробной нагрузкой.
- Патент США 5.152.630 и соответствующие зарубежные патенты.

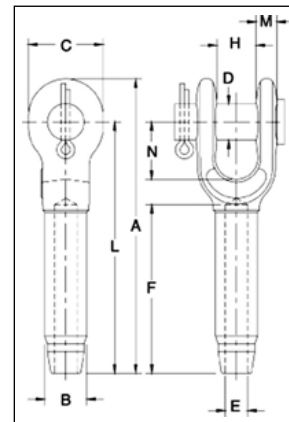

ПРИМЕЧАНИЕ. Рекомендуется использование тросовых наконечников под опрессовку S-501 с проволочными канатами IPS, XIP (EIP), XXIP (EEIP), RRL, FC и IWRCO конструкции 6 x 19 и 6 x 37.

Перед использованием любого приспособления под опрессовку National с проволочным канатом любого другого типа свивки, конструкции или класса прочности рекомендуется проведение и документирование разрушающего испытания для подтверждения пригодности изготовленного узла.

Согласно стандарту ASME B30.9 все стропы с концевой заделкой на тросовых наконечниках под опрессовку подлежат испытанию пробной нагрузкой.*

Открытые тросовые наконечники под опрессовку S-501

Технические характеристики открывающихся оцинкованных муфт S-501 и S-501B															Данные пресса / пуансона					
S-501 № по каталогу	S-501B Артикул № **	Размер троса*		Вес кажд. (кг)	Размеры до опрессовки (мм)										Наибольший размер после опрессовки (мм)	Пуансон Описание	№ по каталогу		Боковая нагрузка	
		(мм)	(дюйм)		A	B	C	D	E	F	H	L	M	N			500 1000 1500 Тонн 5 x 7	1500 3000 Тонн 6 x 12	1500 Тонн 6 x 12	3000 Тонн 6 x 12
		1039021	1054001		6	1/4	,24	122	12,7	35,1	17,5	6,85	54,0	17,5			102	9,65	38,1	11,7
1039049	1054010	8	5/16	,51	159	19,6	41,1	20,6	8,65	81,0	20,6	135	11,9	44,5	18,0	Наконечник 5/16-3/8	1192863	-	-	-
1039067	1054029	9-10	3/8	,59	159	19,6	41,1	20,6	10,4	81,0	20,6	135	11,9	44,5	18,0	Наконечник 5/16-3/8	1192863	-	-	-
1039085	1054038	11-12	7/16	,94	198	24,9	51,0	25,4	12,2	108	25,4	170	14,2	51,0	23,1	Наконечник 7/16-1/2	1192881	-	-	-
1039101	1054047	13	1/2	,94	198	24,9	51,0	25,4	14,0	108	25,4	170	14,2	51,0	23,1	Наконечник 7/16-1/2	1192881	-	-	-
1039129	1054056	14	9/16	2,12	241	31,8	60,5	30,2	15,5	135	31,8	207	17,3	57,0	29,5	Наконечник 9/16-5/8	1192907	-	-	-
1039147	1054065	16	5/8	2,05	241	31,8	60,5	30,2	17,0	135	31,8	207	17,3	57,0	29,5	Наконечник 9/16-5/8	1192907	-	-	-
1039165	1054074	18-20	3/4	3,62	294	39,4	70,0	35,1	20,3	162	38,1	254	19,8	70,0	36,1	Наконечник 3/4	1192925	-	-	-
1039183	1054083	22	7/8	5,23	341	43,2	79,5	41,1	23,9	189	44,5	295	23,9	82,5	39,4	Наконечник 7/8	1192943	-	-	-
1039209	1054092	24-26	1	8,07	393	50,5	93,5	51,0	26,9	216	51,0	340	26,9	95,5	45,7	Наконечник 1	1192961	-	-	-
1039227	1054104	28	1-1/8	11,5	440	57,0	103	57,0	30,2	243	57,0	381	30,2	108	52,0	Наконечник 1-1/8	1192989	-	-	-
1039245	1054113	32	1-1/4	16,1	484	64,5	114	63,5	33,8	270	63,5	419	31,0	121	58,5	Наконечник 1-1/4	1193005	-	-	-
1039263	1054122	34-36	1-3/8	19,8	532	71,0	127	63,5	36,8	297	63,5	461	35,1	133	65,0	Наконечник 1-3/8	1193023	-	-	-
1039281	1054131	38-40	1-1/2	26,5	581	78,0	140	70,0	40,1	324	76,0	502	42,9	146	71,5	Наконечник 1-1/2	1193041	1191267	1195355	1195192
1039307	1054140	44	1-3/4	40,3	676	86,0	170	89,0	47,2	378	89,0	584	53,5	171	77,5	Наконечник 1-3/4	1193069	1191276	1195367	1195209
1042767	1054159	48-52	2	66	799	100	203	95,5	53,5	432	102	683	60,0	203	90,5	Наконечник 2	1193087	1191294	1195379	1195218

* Максимальная пробная нагрузка не должна превышать 50 % прочности на разрыв троса XXIP по каталогу.

** Собирать с болтом, гайкой и шплинтовым замком.

Закрытые тросовые наконечники под опрессовку



S-502



- Выкованы из прутковой углеродистой стали особого сорта, пригодной для холодной формовки.
- Тросовые наконечники под опрессовку обладают показателем надежности 100 % относительно указанной в каталоге прочности проволочного каната.
- Твердость регулируется сфероидизирующим отжигом.
- Идентификационное клеймо наносится после опрессовки без риска растрескивания (согласно указаниям в буклете National).
- У тросовых наконечников под опрессовку имеется небольшой участок хвостовика, диаметр которого равен требуемому размеру после опрессовки. До опрессовки по нему четко видно разницу в диаметре хвостовика до и после опрессовки. После опрессовки диаметр всего хвостовика становится одинаковым, что позволяет использовать систему быстрой проверки QUIC-CHECK® и обеспечивает возможность постоянного визуального контроля.
- Данная особенность помогает быстро определить правильность выполнения опрессовки и помогает при периодических проверках, однако не исключает необходимости проведения стандартных процедур проверки, в т. ч. проверки требуемого размера после опрессовки и испытания пробной нагрузкой.
- Патент США 5.152.630 и соответствующие зарубежные патенты.

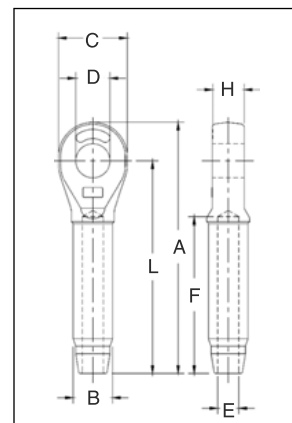

ПРИМЕЧАНИЕ. Рекомендуется использование тросовых наконечников под опрессовку S-502 с проволочными канатами IPS, XIP (EIP), XXIP (EIPR), RRL, FC и IWRCO конструкции 6 x 19 и 6 x 37.

Перед использованием любого приспособления под опрессовку National с проволочным канатом любого другого типа свивки, конструкции или класса прочности рекомендуется проведение и документирование разрушающего испытания для подтверждения пригодности изготовленного узла.

Согласно стандарту ASME B30.9 все стропы с концевой заделкой на тросовых наконечниках под опрессовку подлежат испытанию пробной нагрузкой.*

Закрытые тросовые наконечники под опрессовку S-502

S-502 № по каталогу	Размер троса*		Вес кажд. (кг)	Размеры до опрессовки (мм)								Наибольший размер после опрессовки (мм)	Данные пресса / пуансона				
	(мм)	(дюйм)											Пуансон Описание	№ по каталогу		Боковая нагрузка	
				A	B	C	D	E	F	H	L			500 1000 1500 Тонн 5 x 7	1500 3000 Тонн 6 x 12	1500 Тонн 6 x 12	3000 Тонн 6 x 12
1039325	6	1/4	,15	109	12,7	35,1	19,1	6,85	54,0	12,7	89,0	11,7	Наконечник 1/4	1192845	-	-	-
1039343	8	5/16	,34	138	19,6	41,1	22,4	8,65	81,0	17,0	114	18,0	Наконечник 5/16-3/8	1192863	-	-	-
1039361	9-10	3/8	,33	138	19,6	41,1	22,4	10,4	81,0	17,0	114	18,0	Наконечник 5/16-3/8	1192863	-	-	-
1039389	11-12	7/16	,64	176	24,9	51,0	26,9	12,2	108	21,8	146	23,1	Наконечник 7/16-1/2	1192881	-	-	-
1039405	13	1/2	,64	176	24,9	51,0	26,9	14,0	108	21,8	146	23,1	Наконечник 7/16-1/2	1192881	-	-	-
1039423	14	9/16	1,32	220	31,8	60,5	31,8	15,5	135	28,7	184	29,5	Наконечник 9/16-5/8	1192907	-	-	-
1039441	16	5/8	1,29	220	31,8	60,5	31,8	17,0	135	28,7	184	29,5	Наконечник 9/16-5/8	1192907	-	-	-
1039469	18-20	3/4	2,27	261	39,4	73,0	36,6	20,3	162	33,3	219	36,1	Наконечник 3/4	1192925	-	-	-
1039487	22	7/8	3,08	303	43,2	79,0	42,9	23,9	189	38,1	257	39,4	Наконечник 7/8	1192943	-	-	-
1039502	24-26	1	4,72	344	50,5	92,0	52,5	26,9	216	44,5	292	45,7	Наконечник 1	1192961	-	-	-
1039520	28	1-1/8	6,72	382	57,0	102	58,5	30,2	243	51,0	324	52,0	Наконечник 1-1/8	1192989	-	-	-
1039548	32	1-1/4	9,78	430	64,5	114	65,0	33,8	270	57,0	365	58,5	Наконечник 1-1/4	1193005	-	-	-
1039566	34-36	1-3/8	12,9	473	71,0	127	65,0	36,8	297	57,0	400	65,0	Наконечник 1-3/8	1193023	-	-	-
1039584	38-40	1-1/2	17,3	511	78,0	140	71,5	40,1	324	63,5	432	71,5	Наконечник 1-1/2	1193041	1191267	1195355	1195192
1039600	44	1-3/4	23,1	598	86,0	159	90,5	47,2	378	76,0	508	77,5	Наконечник 1-3/4	1193069	1191276	1195367	1195209
1042589	48-52	2	40,5	702	100	184	96,5	53,5	432	82,5	584	90,5	Наконечник 2	1193087	1191294	1195379	1195218

* Максимальная пробная нагрузка не должна превышать 50 % прочности на разрыв троса XXIP по каталогу.

Стальные обжимные втулки National

S-505

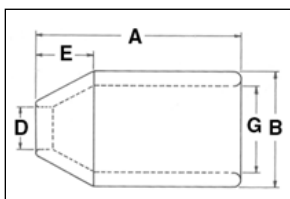

ПРИМЕЧАНИЕ. Сведения о размерах см. на с. 41 общего каталога.

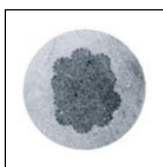

«Поперечное сечение обжатой втулки»

- Для заделки конца каната фламандской петлей.
- Высокая ударная вязкость при низких температурах.
- Стойкость к растрескиванию при опрессовке (соответствует или превосходит стойкость втулок из нержавеющей стали).
- Особым образом полученная низкоуглеродистая сталь.
- Технология COLD TUFF® для облегчения опрессовки.
- После опрессовки можно наносить идентификационное клеймо, не опасаясь образования трещин, при соблюдении настоящих указаний.
- Втулки типоразмера 6-7 (38-38 мм) соответствуют требованиям стандарта EN 13411-3:2004 к испытанию систем с фламандской петлей, закрепленных обжимными втулками, кроме дополнительных требований к стропам для кранов.
- Используйте штампы со скругленными кромками, максимальная глубина вдавливания 1,38 мм. Место для клейма следует выбирать на боковой стороне втулки в плоскости проушины стропа, но не ближе 7 мм к любому концу втулки.
- Стандартные стальные втулки обладают следующими показателями надежности относительно указанной в каталоге прочности проволочного каната.

Надежность концевой заделки втулкой S-505		
Размер (мм)	Тип проволочного каната *	
	IWRC	FC
6 - 26	96%	93%
28 - 52	92%	89%
56 и больше	90%	87%

** ПРИМЕЧАНИЕ. Стандартные втулки S-505 рекомендуется использовать для проволочных канатов IPS, XIP (EIP), XXIP (EEIP), RRL, FC или IWRC 6 x 19 и 6 x 37.

Перед использованием любого приспособления под опрессовку National с проволочным канатом любого другого типа свивки, конструкции или класса прочности рекомендуется проведение и документирование разрушающего испытания для подтверждения пригодности изготовленного узла.

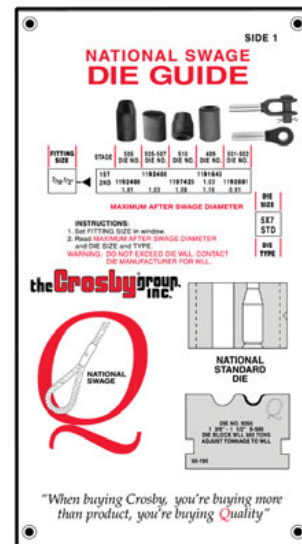

Справочник National по опрессовочным устройствам поможет правильно выбрать пуансон нужного размера для втулок.

Система опрессовки National QUIC-PASS®

«Новое поколение систем опрессовки»

QUIC-PASS®

Система опрессовки QUIC-PASS® позволяет выполнять концевые заделки проволочных канатов «фламандской» петлей всего в два приема.

Это выполняется при условии обеспечения указанных показателей надежности и использования стандартных стальных втулок S-505 National модели COLD TUFF®.

- Позволяет выполнить опрессовку всего в два приема. В результате число приемов опрессовки снижается на 50–75% по сравнению с обычными системами опрессовки.
- Обеспечивается полное закрытие пуансона при каждом приеме, в результате чего:
 - Увеличивается общая эффективность процесса опрессовки втулок (работа может выполняться быстрее).
 - Упрощается прессовка (исключается удаление заусенцев между операциями опрессовки).
 - Сокращается время на обучение операторов (система более удобна для пользователя).
- Опрессованная втулка приобретает «шестигранную» форму, что позволяет осуществлять быстрый контроль (система QUIC-CHECK®) готовности заделки и обеспечивает наличие плоского участка поверхности для облегчения нанесения клейма на готовую втулку.

Дополнительную информацию по опрессовке можно найти в буклете National Swaging.

Стальные обжимные втулки National

Стандартные стальные втулки S-505 COLD TUFF®

Технические характеристики стандартных стальных втулок S-505											Данные пресса / пуансона			
S-505 № по каталогу	Размер троса		Вес 100 шт. (кг)	К-во в упак.	Размеры до опрессовки (мм)					Наибольший размер после опрессовки (мм)		Стандартные круглые пуансоны		Пуансоны QUIC-PASS
	(мм)	(дюйм)			A	B	D	E	G	Стандартный пуансон	Пуансон QUIC-PASS	Описание пуансона	Стандартный пуансон № по каталогу	Пуансон QUIC-PASS № по каталогу
1041063	6-7	1/4	3,60	250	25,4	16,8	7,88	7,12	11,9	14,5	14,4	Конус 1/4	1192528	1923530
1041090	8	5/16	4,08	200	38,1	23,1	11,2	11,2	15,8	19,1	19,5	Конус 3/8	1192364	1923551
1041107	9-10	3/8	5,44	100	38,1	23,1	11,9	9,91	16,8	19,1	19,5	Конус 3/8	1192364	1923551
1041125	11	7/16	13,6	50	51,0	31,0	14,0	16,5	21,6	25,7	25,8	Конус 1/2	1192408	1923572
1041143	13	1/2	13,2	50	51,0	31,0	16,0	14,2	23,1	25,7	25,8	Конус 1/2	1192408	1923572
1041161	14	9/16	30,8	25	70,0	37,3	17,5	16,0	26,2	31,5	31,7	Конус 5/8	1192444	1923593
1041189	16	5/8	25,9	25	70,0	37,3	19,1	16,0	27,7	31,5	31,7	Конус 5/8	1192444	1923593
1041205	18-19	3/4	40,0	20	81,0	43,7	23,1	21,3	32,5	37,1	37,5	Конус 3/4	1192462	1923614
1041223	22	7/8	62	10	90,5	51,5	26,2	25,4	38,9	42,7	44,1	Конус 7/8	1192480	1923635
1041241	25-26	1	89	10	102	58,0	29,5	28,6	43,7	49,0	49,7	Конус 1	1192505	1923656
1041269	28-29	1-1/8	118	Без упак.	122	63,5	32,5	31,8	49,3	54,1	55,1	Открытый 1-1/8 1-я ступень 2-я ступень	1192523 1192541	1923677
1041287	31-32	1-1/4	154	Без упак.	132	70,5	36,5	35,8	55,0	58,9	61,1	Открытый 1-1/4 1-я ступень 2-я ступень	1192621 1192587	1923698
1041303	34-35	1-3/8	195	Без упак.	148	76,0	39,7	39,7	60,5	64,0	66,3	Открытый 1-3/8 1-я ступень 2-я ступень	1192667 1192621	1923717
1041321	37-38	1-1/2	226	Без упак.	159	82,5	42,9	42,9	67,0	69,0	72,0	Открытый 1-1/2 1-я ступень 2-я ступень	1192649 1192667	1923736

Технические характеристики стандартных стальных втулок S-505											Данные пресса / пуансона					
S-505 № по каталогу	Размер троса		Вес 100 шт. (кг)	К-во в упак.	Размеры до опрессовки (мм)					Наибольший размер после опрессовки (мм)	Описание пуансона	№ по каталогу				
	(мм)	(дюйм)			A	B	D	E	G			500 тонн 1000 тонн 1500 тонн 5x7	Фронтальная нагрузка		Боковая нагрузка	
													1500 тонн 6x12	3000 тонн 6x12	1500 тонн 6x12	3000 тонн 6x12
1041349	44-45	1-3/4	367	Без упак.	184	97,5	49,2	50,0	79,5	78,7	Открытый 1-3/4 1-я ступень 2-я ступень	1192685 1192701	—	—	—	—
1041367	50-52	2	510	Без упак.	216	111	57,0	57,0	92,0	90,4	Открытый 2 1-я ступень 2-я ступень	1192729 1192747	—	—	—	—
1041385	56-57	2-1/4	862	Без упак.	243	128	63,5	64,5	102	105	Открытый 2-1/4 1-я ступень 2-я ступень	1192765 1192783	1191089 1191043	1191089 1191043	—	1195085 1195067
1041401	62-64	2-1/2	1043	Без упак.	267	140	70,0	71,5	114	114	Открытый 2-1/2 1-я ступень 2-я ступень	—	1191061 1191089	1191061 1191089	1195370 1195469	1195076 1195085
1041429	68-70	2-3/4	1270	Без упак.	292	146	76,0	78,5	121	119	Открытый 2-3/4 1-я ступень 2-я ступень	—	1191034 1191052	1191034 1191052	1195389 1195478	1195094 1195101
1041447	75-76	3	1334	Без упак.	305	152	82,5	86,0	127	126	Открытый 3 1-я ступень 2-я ступень	—	1193201 1193229	1193201 1193229	1195398 1195487	1195110 1195129
1041483	87-89	3-1/2	2105	Без упак.	356	178	98,5	100	148	147	Открытый 3-1/2 1-я ступень 2-я ступень	—	1193247 1193265	1193247 1193265	—	1195138 1195147
1041492	93-95	3-3/4	2495	Без упак.	381	191	103	108	160	158	Открытый 3-3/4 1-я ступень 2-я ступень	—	—	1191114 1191132	—	1195263 1195272
1041508	100-105	4	3130	Без упак.	406	206	111	114	173	170	Открытый 4 1-я ступень 2-я ступень	—	—	1191150 1191178	—	1195156 1195165
1041526	112-114	4-1/2	4536	Без упак.	457	232	124	129	195	189	Открытый 4-1/2 1-я ступень 2-я ступень	—	—	1191187 1191203	—	1195174 1195183

Таблица промежуточных метрических пуансонов

Требования к обжимным втулкам и пуансонам для метрических проволочных канатов с промежуточными размерами							
№ по каталогу S-505	Размер втулки S-505	Диаметр проволочного каната, метрич.	Стандартные круглые пуансоны				Максимальный размер после опрессовки (мм)
			Пуансон 1-й ступени		Пуансон 2-й ступени		
1041143	1/2	12	1190881	5 x 7 Двойная полость	—		25.1
1041223	7/8	20	1190901	5 x 7 Двойная полость	—		41.1
1041241	1	24	1190921	5 x 7 Двойная полость	—		47.8
1041321	1-1/2	36	1192649	5 x 7	1190941	5 x 7	66.8
1041349	1-3/4	40	1192685	5 x 7	1190961	5 x 7	74.9
1041367	2	48	1192729	5 x 7	1190971	5 x 7	87.9
1041401	2-1/2	60	1192809	5 x 7	1190981	5 x 7	111
1041401	2-1/2	60	1191061	6 x 12	1190991	6 x 12	111
1041487	3	72	1193201	6 x 12	1191001	6 x 12	122
1041483	3-1/2	80	1193247	6 x 12	1191101	6 x 12	138
1041483	3-1/2	84	1193247	6 x 12	1191121	6 x 12	141

QUIC-PASS® – эта система не доступна для канатов с данными метрическими размерами.

Дуплексные обжимные втулки National

S-506



- Для зажима петли, полученной заплеткой загнутого конца каната.
- Особым образом полученная низкоуглеродистая сталь.
- Заделка петли, полученной загнутым концом каната, обладает показателем надежности 94 % относительно указанной в каталоге прочности проволочного каната.
- Повышенная ударная вязкость при низких температурах.
- Стойкость к растрескиванию при опрессовке (соответствует или превосходит стойкость втулок из нержавеющей стали).
- Технология COLD TUFF® для облегчения опрессовки.
- Идентификационное клеймо наносится после опрессовки без риска растрескивания (согласно указаниям в буклете National).

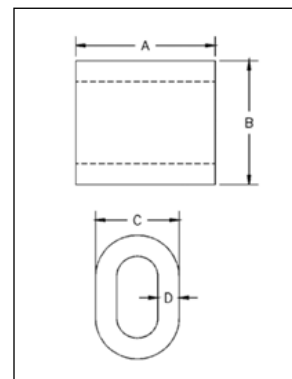

ПРИМЕЧАНИЕ. Рекомендуется использование дуплексных втулок S-506 с проволочными канатами IPS, XIP (EIP), RRL, FC или IWRC конструкции 6 x 19 и 6 x 37.

Перед использованием любого приспособления под опрессовку National с проволочным канатом любого другого типа свивки, конструкции или класса прочности рекомендуется проведение и документирование разрушающего испытания для подтверждения пригодности изготовленного узла.

Дуплексные прямые втулки COLD TUFF® S-506

S-506 № по каталогу	Размер троса		Вес 100 шт. (кг)	К-во в упак.	Размеры до опрессовки (мм)				Наибольший размер после опрессовки (мм)	Данные пресса / пуансона	
	(мм)	(дюйм)			A	B	C	D		Описание пуансона	№ по каталогу 500 тонн 1000 тонн 1500 тонн 5 x 7
1039334	8	5/16	7,71	200	31,8	26,9	20,6	4,85	19,6	3/8 1-я ступень	1192364
1039352	9-10	3/8	5,90	100	31,8	28,4	20,6	3,55	19,6	3/8 1-я ступень	1192364
1039370	11	7/16	14,1	50	41,4	35,8	25,9	4,85	26,2	1/2 1-я ступень	1192408
1039398	13	1/2	12,2	50	41,4	36,6	25,9	4,05	26,2	1/2 1-я ступень	1192408
1039414	14	9/16	28,6	25	57,0	43,7	31,2	5,85	32,8	5/8 1-я ступень	1192444
1039432	16	5/8	24,5	25	57,0	46,7	32,5	5,10	32,8	5/8 1-я ступень	1192444
1039450	18-20	3/4	41,3	10	67,0	55,0	38,6	5,85	39,4	3/4 1-я ступень	1192462
1039478	22	7/8	57	10	73,0	63,5	44,5	6,85	45,7	7/8 1-я ступень	1192480
1039496	25-26	1	85	10	77,5	72,0	51,0	8,40	52,0	1 1-я ступень	1192505
1039539	30-32	1-1/4	174	Без упак.	103	89,0	63,5	9,65	65,0	Наконечник 1-3/8	1193023

ЭВОЛЮЦИЯ



Что связывает лампы и нашу продукцию? Ничего, кроме эволюции. Даже лучшие решения можно усовершенствовать. Например, скобы Crosby несколько десятилетий лидировали на рынке, но новейшие высокотехнологичные инновации, такие как чипы RFID для проверки оснастки на рабочем участке, а также практические доработки, такие как установка индикаторов угла на дуги скоб, лишь помогли укрепить эти позиции. ЭВОЛЮЦИЯ . . . обеспечивает решения для реальных ситуаций, т.е. для вас.

Но мы знаем, что исчерпаны еще не все возможности для дополнительных улучшений. Компания Crosby неизменно следует традиции внедрения инноваций и новых идей для решения задач, возникающих в отрасли. Сообщите нам о том, что ищете оптимальное решение, отсканировав QR-код или посетив страницу www.thecrosbygroup.com/reallifesolutions. Помогите нам подобрать для вашей задачи, связанной с оснасткой и подъемом грузов, **РЕАЛЬНОЕ РЕШЕНИЕ**.

Crosby®



Компания Crosby неизменно следует традиции внедрения инноваций и новых идей.

Скобы



Скобы с винтовой нарезкой Crosby®

Load Rated **Fatigue Rated**



MAXTOUGH



ЯКОРНЫЕ СКОБЫ С ВИНТОВОЙ НАРЕЗКОЙ



G-209 / S-209

Якорные скобы с винтовой нарезкой G-209 отвечают эксплуатационным требованиям Федеральной спецификации RR-C-271D для типа IVA, марки А, класса 2, кроме положений, распространяющихся на подрядчика. Дополнительные сведения см. на с. 450 общего каталога.

- Грузоподъемность от 0,33 до 55 метрических тонн.
- Кованные, закаленные и отпущенные, со штифтами из легированной стали.
- Предельная рабочая нагрузка маркирована на каждой скобе.
- Оцинкованные горячим способом или непокрытые.
- Высокая стойкость к усталостному износу.
- На скобах грузоподъемностью 25 т и более применяется технология RFID.
- Скобы могут поставляться с сертификатами испытаний под нагрузкой на соответствие признанным стандартам Американского бюро судоходства (ABS), Норвежского морского регистра (DNV), Регистра Ллойда и др. Стоимость проведения испытаний и сертификации будет сообщена при оформлении заказа.
- Скобы подвергаются термической обработке закалкой и отпуском и отвечают требованиям стандарта DNV обеспечения стойкости к удару в 42 Дж (31 фунто-фут) при -20 C (-4 F).
- Изделия грузоподъемностью от 0,5 т до 25 т соответствуют эксплуатационным требованиям стандарта EN13889:2003
- Отвечают всем требованиям стандарта ASME B30.26 или превосходят их.
- Утверждение типового образца и сертификация проводятся в соответствии с процедурами № 1-1-17.7 правила устройства стальных сосудов 2006 г Американского бюро судоходства (АБС) и с руководством АБС по сертификации кранов.
- Компания Crosby аттестована на поставку якорных скоб мод. 209 грузоподъемностью 2 т до 25 т, соответствующих правилам сертификации 2.7-1 DNV – морские контейнеры. Для наших стандартных скоб Crosby выполняются: статистическое пробное испытание 1-3 % изделий в зависимости от размера партии; испытание на ударную вязкость дуги и штифта. Испытания проводятся компанией Crosby, по требованию нами предоставляется протокол испытания по форме 3.1 с результатами испытания.
- Красный штифт (Red Pin®) . . . является фирменным знаком качества Crosby.



ЦЕПНЫЕ СКОБЫ С ВИНТОВОЙ НАРЕЗКОЙ



G-210 / S-210

Цепные скобы с винтовой нарезкой G-210 отвечают эксплуатационным требованиям Федеральной спецификации RR-C271D для типа IVB, марки А, класса 2, кроме положений, распространяющихся на подрядчика. Дополнительные сведения см. на с. 450 общего каталога.

G-209 / S-209

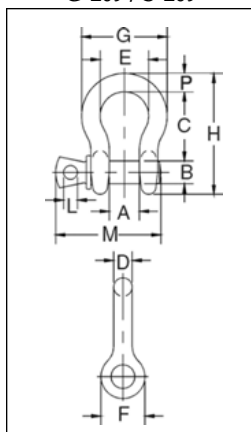

Номинальный размер (дюйм)	Предел рабочей нагрузки (т)*	№ заказа		Вес ед. (кг)	Размеры (мм)													Допуск +/-	
		G-209	S-209		A	B	C	D	E	F	G	H	L	M	P	C	A		
3/16	1/3	1018357	-	,03	9,65	6,35	22,4	4,85	15,2	14,2	24,9	37,3	4,06	28,4	4,85	1,50	1,50		
1/4	1/2	1018375	1018384	,05	11,9	7,85	28,7	6,35	19,8	15,5	32,5	46,7	4,85	35,1	6,35	1,50	1,50		
5/16	3/4	1018393	1018400	,09	13,5	9,65	31,0	7,85	21,3	19,1	37,3	53,0	5,60	42,2	7,85	3,30	1,50		
3/8	1	1018419	1018428	,14	16,8	11,2	36,6	9,65	26,2	23,1	45,2	63,0	6,35	51,5	9,65	3,30	1,50		
7/16	1-1/2	1018437	1018446	,17	19,1	12,7	42,9	11,2	29,5	26,9	51,5	74,0	7,85	60,5	11,2	3,30	1,50		
1/2	2	1018455	1018464	,33	20,6	16,0	47,8	12,7	33,3	30,2	58,5	83,5	9,65	68,5	12,7	3,30	1,50		
5/8	3-1/4	1018473	1018482	,62	26,9	19,1	60,5	16,0	42,9	38,1	74,5	106	11,2	85,0	17,5	6,35	1,50		
3/4	4-3/4	1018491	1018507	1,07	31,8	22,4	71,5	19,1	51,0	46,0	89,0	126	12,7	101	20,6	6,35	1,50		
7/8	6-1/2	1018516	1018525	1,64	36,6	25,4	84,0	22,4	58,0	53,0	102	148	12,7	114	24,6	6,35	1,50		
1	8-1/2	1018534	1018543	2,28	42,9	28,7	95,5	25,4	68,5	60,5	119	167	14,2	129	26,9	6,35	1,50		
1-1/8	9-1/2	1018552	1018561	3,36	46,0	31,8	108	29,5	74,0	68,5	131	190	16,0	142	31,8	6,35	1,50		
1-1/4	12	1018570	1018589	4,31	51,5	35,1	119	32,8	82,5	76,0	146	210	17,5	156	35,1	6,35	1,50		
1-3/8	13-1/2	1018598	1018605	6,14	57,0	38,1	133	36,1	92,0	84,0	162	233	19,1	174	38,1	6,35	3,30		
1-1/2	17	1018614	1018623	7,80	60,5	41,4	146	39,1	98,5	92,0	175	254	20,6	187	41,1	6,35	3,30		
1-3/4	25	1018632	1018641	12,6	73,0	51,0	178	46,7	127	106	225	313	25,4	231	57,0	6,35	3,30		
2	35	1018650	1018669	20,4	82,5	57,0	197	53,0	146	122	253	348	31,0	263	61,0	6,35	3,30		
2-1/2	55	1018678	1018687	38,9	105	70,0	267	69,0	184	145	327	453	35,1	330	79,5	6,35	6,35		

G-210 / S-210

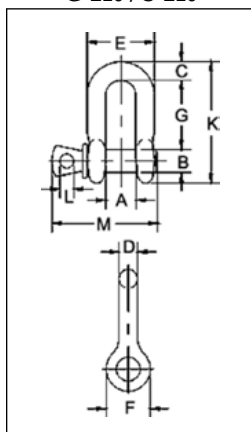

Номинальный размер (дюйм)	Предел рабочей нагрузки (т)*	№ заказа		Вес ед. (кг)	Размеры (мм)													Допуск +/-	
		G-210	S-210		A	B	C	D	E	F	G	K	L	M	G	A			
1/4	1/2	1019150	1019169	,05	11,9	7,85	6,35	6,35	24,6	15,5	22,4	40,4	4,85	35,1	1,50	1,50			
5/16	3/4	1019178	1019187	,08	13,5	9,65	7,85	7,85	29,5	19,1	26,2	48,5	5,60	42,2	1,50	1,50			
3/8	1	1019196	1019203	,13	16,8	11,2	9,65	9,65	35,8	23,1	31,8	58,5	6,35	51,5	3,30	1,50			
7/16	1-1/2	1019212	1019221	,20	19,1	12,7	11,2	11,2	41,4	26,9	36,6	67,5	7,85	60,5	3,30	1,50			
1/2	2	1019230	1019249	,27	20,6	16,0	12,7	12,7	46,0	30,2	41,4	77,0	9,65	68,5	3,30	1,50			
5/8	3-1/4	1019258	1019267	,57	26,9	19,1	15,7	16,0	58,5	38,1	51,0	95,5	11,2	85,0	3,30	1,50			
3/4	4-3/4	1019276	1019285	1,20	31,8	22,4	20,6	19,1	70,0	46,0	60,5	115	12,7	101	6,35	1,50			
7/8	6-1/2	1019294	1019301	1,43	36,6	25,4	24,6	22,4	81,0	53,0	71,5	135	12,7	114	6,35	1,50			
1	8-1/2	1019310	1019329	2,15	42,9	28,7	25,4	25,4	93,5	60,5	81,0	151	14,2	129	6,35	1,50			
1-1/8	9-1/2	1019338	1019347	3,06	46,0	31,8	31,8	28,7	103	68,5	91,0	172	16,0	142	6,35	1,50			
1-1/4	12	1019356	1019365	4,11	51,5	35,1	31,8	31,8	115	76,0	100	191	17,5	156	6,35	3,30			
1-3/8	13-1/2	1019374	1019383	5,28	57,0	38,1	38,1	35,1	127	84,0	111	210	19,1	174	6,35	3,30			
1-1/2	17	1019392	1019409	7,23	60,5	41,4	41,1	38,1	137	92,0	122	230	20,6	187	6,35	3,30			
1-3/4	25	1019418	1019427	12,1	73,0	51,0	54,0	44,5	162	106	146	279	25,4	231	6,35	3,30			
2	35	1019436	1019445	19,2	82,5	57,0	60,0	51,0	184	122	172	312	31,0	263	6,35	3,30			
2-1/2	55	1019454	1019463	32,5	105	70,0	66,5	66,5	238	145	203	377	35,1	330	6,35	6,35			

* ПРИМЕЧАНИЕ. Максимальная испытательная нагрузка равна 2,0-кратной предельной рабочей нагрузке (ПРН). Минимальный предел прочности равен 6-кратной предельной рабочей нагрузке. Сокращение предельной рабочей нагрузки из-за приложения боковой нагрузки см. на с. 80 общего каталога.

Скобы из легированной стали с винтовой нарезкой Crosby®

Load Rated®



G-209A



Якорные скобы с винтовой нарезкой G-209A отвечают эксплуатационным требованиям Федеральной спецификации RR-C-271D для типа IVA, марки A, класса 2, кроме положений, распространяющихся на подрядчика. Дополнительные сведения см. на с. 450 общего каталога.

- Грузоподъемность: 2–21 метрической тонны.
- Скобы из ковanej легированной стали, закаленные и отпущенные, болты из легированной стали.
- Предельная рабочая нагрузка маркирована на каждой скобе.
- Оцинкованные горячим способом.
- Скобы могут поставляться с сертификатами испытаний под нагрузкой на соответствие признанным стандартам Американского бюро судоходства (ABS), Норвежского морского регистра (DNV), Регистра Ллойда и др. Стоимость проведения испытаний и сертификации будет сообщена при оформлении заказа.
- Отвечают всем требованиям стандарта ASME B30.26 или превосходят их, включая идентификацию, пластичность, расчетный коэффициент надежности, пробную нагрузку и рабочую температуру. Особое значение имеет то, что эти скобы отвечают другим критически важным эксплуатационным требованиям, включая усталостную долговечность, ударные характеристики и определение происхождения материала, не вошедшим в стандарт ASME B30.26.
- Скобы подвергаются термической обработке и отвечают требованиям стандарта DNV обеспечения ударной вязкости 42Дж при -40С (-40F)

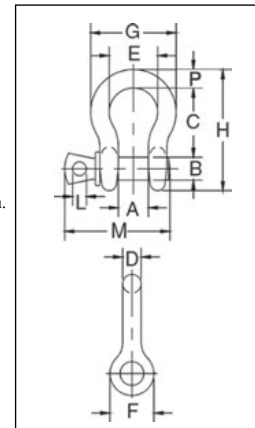

G-209A Скобы Crosby® из легированной стали с винтовой нарезкой

Номинальный размер (дюйм)	Предел рабочей нагрузки (т)*	G-209A № по каталогу	Вес кажд. (кг)	Размеры (мм)												Допуск +/-	
				A	B	C	D	E	F	G	H	L	M	P	C	A	
3/8	2	1017450	,14	16,8	11,2	36,6	9,65	26,2	23,1	45,2	63,5	6,35	51,5	9,65	3,30	1,50	
7/16	2-2/3	1017472	,17	19,1	12,7	42,9	11,2	29,5	26,9	51,5	74,0	7,85	60,5	11,2	3,30	1,50	
1/2	3-1/3	1017494	,29	20,6	16,0	47,8	12,7	23,3	30,2	58,5	83,5	9,65	68,5	12,7	3,30	1,50	
5/8	5	1017516	,63	26,9	19,1	60,5	16,0	42,9	38,1	74,5	106	11,2	85,0	17,5	3,30	1,50	
3/4	7	1017538	1,02	31,8	22,4	71,5	19,1	51,0	46,0	89,0	126	12,7	101	20,6	6,35	1,50	
7/8	9-1/2	1017560	1,53	36,6	25,4	84,0	22,4	58,0	53,0	102	148	12,7	114	24,6	6,35	1,50	
1	12-1/2	1017582	2,41	42,9	28,7	95,5	25,4	68,5	60,5	119	167	14,2	129	26,9	6,35	1,50	
1-1/8	15	1017604	3,09	46,0	31,8	108	29,5	74,0	68,5	131	190	16,0	142	31,8	6,35	1,50	
1-1/4	18	1017626	4,31	51,5	35,1	119	32,8	82,5	76,0	146	210	17,5	156	35,1	6,35	1,50	
1-3/8	21	1017648	6,01	57,0	38,1	133	36,1	92,0	84,0	162	233	19,1	174	38,1	6,35	3,30	

* Максимальная пробная нагрузка равна 2-х кратной предельной рабочей нагрузке (метрические тонны). Минимальная разрушающая нагрузка равна 4,5-кратной предельной рабочей нагрузке в метрических тоннах. Сокращение предельной рабочей нагрузки из-за приложения боковой нагрузки см. на с. 80 общего каталога.

Load Rated®



ИНСТРУКЦИИ ПО ПРИМЕНЕНИЮ СМ. СТР. 89 ОБЩЕГО КАТАЛОГА

G-2169



S-2169



- Грузоподъемность 7, 12,5 и 18 метрических тонн.
- Прошли закалку и отпуск для достижения максимальной прочности.
- Из ковanej легированной стали.
- Доступно оцинкованное исполнение и исполнение без покрытия.
- Изделия отдельно испытываются под нагрузкой и проверяются методом магнитно-порошковой дефектоскопии. Необходимость сертификатов Crosby должна быть указана при оформлении заказа.
- Отвечают всем требованиям стандарта ASME B30.26 или превосходят их, включая идентификацию, пластичность, расчетный коэффициент надежности, пробную нагрузку и рабочую температуру. Особое значение имеет то, что эти скобы отвечают другим критически важным эксплуатационным требованиям, включая усталостную долговечность, ударные характеристики и определение происхождения материала, не вошедшим в стандарт ASME B30.26.
- Красный штифт (Red Pin®) . . . является фирменным знаком качества Crosby.

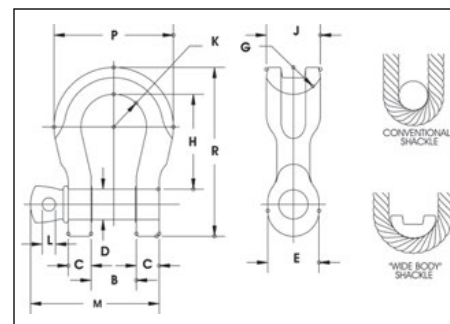

«Широкие» скобы с винтовой нарезкой G-2169 / S-2169

Предел рабочей нагрузки (т)*	G-2169 № по каталогу	S-2169 № по каталогу	Вес кажд. (кг)	Размеры (мм)											
				B +/- .25	C	D +/- .02	E	G	H	J	K	L	M	P	R
7	1021655	1021664	7.7	31.8	17.5	22.4	46.2	31.8	90.4	40.6	31.8	12.7	101	104	149
12.5	1021673	1021682	19.4	42.9	23.4	28.7	60.5	34.8	118	54.1	41.4	14.2	130	140	194
18	1021691	1021699	28.7	51.6	29.5	35.1	68.3	38.1	148	63.5	50.8	17.5	159	172	238

* Предельно допустимая нагрузка превышает предельную рабочую нагрузку в 5 раз. Кованая легированная сталь. Испытательная нагрузка превышает предельную рабочую нагрузку в 2 раза.

Crosby® Скобы с расширенными дужками

Load Rated®

Fatigue Rated

RFID

QUIC-CHECK®

MAXTOUGH®

TA

CE

БОЛТОВЫЕ ЯКОРНЫЕ СКОБЫ



G-2130 / S-2130

Болтовые якорные скобы G-2130 с облегченной головкой, гайкой и шплинтовым замком. Соответствуют эксплуатационным требованиям Федеральной спецификации RR-C-271D, тип IVA, степень А, класс 3, кроме положений, касающихся подраядчика. Дополнительные сведения см. на с. 450 общего каталога.

G-2130 / S-2130

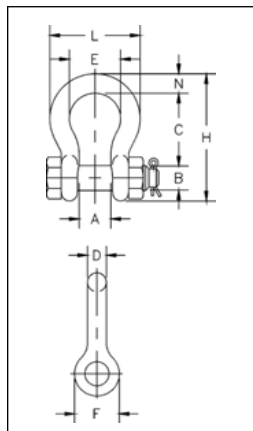

G-2150 / S-2150

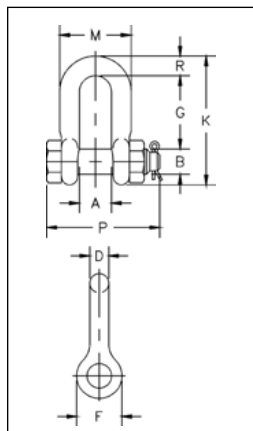

БОЛТОВЫЕ ЦЕПНЫЕ СКОБЫ



G-2150 / S-2150

Болтовые цепные скобы G-2150. Болт с облегченной головкой, гайка со шплинтовым замком. Соответствуют эксплуатационным требованиям Федеральной спецификации RR-C-271D, тип IVB, степень А, класс 3, кроме положений, касающихся подраядчика. Дополнительные сведения см. на с. 450 общего каталога.

- Грузоподъемность от 0,33 до 150 метрических тонн.
- Предельная рабочая нагрузка маркирована на каждой скобе.
- Кованые, закаленные и отпущенные, со штифтами из сплава.
- Оцинкованные горячим способом или непокрытые.
- Рассчитываются на усталостную прочность (от 0,33 т до 55 т).
- На скобах грузоподъемностью 25 т и более применяется технология RFID.
- Дути изделий от 3.25 т до 25 т имеют сертификат прохождения испытания на ударную вязкость по Шарпи с ударом не менее 42 Дж (31 фунто-фут) при -20 C (-4 F).
- Отвечают всем требованиям стандарта ASME V30.26 или превосходят их.
- Изделия грузоподъемностью от 3.25 т до 25 т соответствуют эксплуатационным требованиям стандарта EN13889:2003
- Скобы грузоподъемностью 55 метрических тонн и менее могут поставляться с сертификатами испытаний под нагрузкой на соответствие признанным стандартам Американского бюро судоходства (ABS), Норвежского морского регистра (DNV), Регистра Ллойда и др.
- Скобы грузоподъемностью 85 метрических тонн и более могут поставляться:
 - с обработанным болтом и дутой
 - с сертификатом химического анализа материала
 - проверенными магнитно-порошковой дефектоскопией
 - Необходимость сертификатов должна быть указана при оформлении заказа.
- Утверждение типового образца и сертификация проводятся в соответствии с процедурами № 1-1-17.7 правил устройства стальных сосудов 2006 г Американского бюро судоходства (АБС) и с руководством АБС по сертификации кранов.
- 3.1 Испытание на ударную вязкость по Шарпи и статистическое пробное испытание является стандартным только для указанных на с. 73 изделий грузоподъемностью 25 т, соответствующих стандартам DNV271 и EN13889.
- Якорные скобы Crosby G2130 грузоподъемностью 3.25 т до 25 т сертифицированы по правилам 2.7-1 DNV сертификации – морские контейнеры. Эти скобы Crosby проходят статистическое пробное испытание и испытание на ударную вязкость. Испытания проводятся компанией Crosby, по требованию предоставляется протокол испытания по форме 3.1. На с. 76 приведены данные о скобах Crosby COLD TUFF®, отвечающих дополнительным требованиям DNV к сертификации подъемных устройств – отдельные приспособления.
- Красный штифт (Red Pin®). . . является фирменным знаком качества Crosby.
- Кандалы 120 тонн и выше будут доказаны, магнитных частиц Инспекция (за исключением штифта и дути).

Номинальный размер (дюйм)	Предел рабочей нагрузки (т)*	№ заказа		Вес ед. (кг)	Размеры (мм)												Допуск +/-	
		G-2130	S-2130		A	B	C	D	E	F	H	L	N	C	A			
3/16	1/3 ±	1019464	-	.03	9,65	6,35	22,4	4,85	15,2	14,2	37,3	24,9	4,85	1,50	1,50			
1/4	1/2	1019466	-	.05	11,9	7,85	28,7	6,35	19,8	15,5	46,7	32,5	6,35	1,50	1,50			
5/16	3/4	1019468	-	.10	13,5	9,65	31,0	7,85	21,3	19,1	53,0	37,3	7,85	1,50	1,50			
3/8	1	1019470	-	.15	16,8	11,2	36,6	9,65	26,2	23,1	63,0	45,2	9,65	3,30	1,50			
7/16	1-1/2	1019471	-	.22	19,1	12,7	42,9	11,2	29,5	26,9	74,0	51,5	11,2	3,30	1,50			
1/2	2	1019472	1019481	.36	20,6	16,0	47,8	12,7	33,3	30,2	83,5	58,5	12,7	3,30	1,50			
5/8	3-1/4	1019490	1019506	.62	26,9	19,1	60,5	16,0	42,9	38,1	106	74,5	17,5	3,30	1,50			
3/4	4-3/4	1019515	1019524	1,23	31,8	22,4	71,5	19,1	51,0	46,0	126	89,0	20,6	6,35	1,50			
7/8	6-1/2	1019533	1019542	1,79	36,6	25,4	84,0	22,4	58,0	53,0	148	102	24,6	6,35	1,50			
1	8-1/2	1019551	1019560	2,28	42,9	28,7	95,5	25,4	68,5	60,5	167	119	26,9	6,35	1,50			
1-1/8	9-1/2	1019579	1019588	3,75	46,0	31,8	108	28,7	74,0	68,5	190	131	31,8	6,35	1,50			
1-1/4	12	1019597	1019604	5,31	51,5	35,1	119	31,8	82,5	76,0	210	146	35,1	6,35	1,50			
1-3/8	13-1/2	1019613	1019622	7,18	57,0	38,1	133	35,1	92,0	84,0	233	162	38,1	6,35	3,30			
1-1/2	17	1019631	1019640	8,62	60,5	41,4	146	38,1	98,5	92,0	254	175	41,4	6,35	3,30			
1-3/4	25	1019659	1019668	15,4	73,0	51,0	178	44,5	127	106	313	225	57,0	6,35	3,30			
2	35	1019677	1019686	23,7	82,5	57,0	197	51,0	146	122	348	253	61,0	6,35	3,30			
2-1/2	55	1019695	1019702	44,6	105	70,0	267	66,5	184	145	453	327	79,5	6,35	6,35			
3	† 85	1019711	-	70	127	82,5	330	76,0	200	165	546	365	92,0	6,35	6,35			
3-1/2	† 120 ±	1019739	-	120	133	95,5	372	92,0	229	203	626	419	105	6,35	6,35			
4	† 150 ±	1019757	-	153	140	108	368	104	254	229	653	468	116	6,35	6,35			

Номинальный размер (дюйм)	Предел рабочей нагрузки (т)*	№ заказа		Вес ед. (кг)	Размеры (мм)												Допуск +/-	
		G-2150	S-2150		A	B	D	F	G	K	M	P	R	G	A			
1/4	1/2	1019768	-	.06	11,9	7,85	6,35	15,5	19,1	40,4	24,6	39,6	6,35	1,50	1,50			
5/16	3/4	1019770	-	.10	13,5	9,65	7,85	19,1	25,4	48,5	29,5	46,2	7,85	1,50	1,50			
3/8	1	1019772	-	.15	16,8	11,2	9,65	23,1	31,0	58,5	35,8	55,0	9,65	3,30	1,50			
7/16	1-1/2	1019774	-	.22	19,1	12,7	11,2	26,9	36,1	67,5	41,1	63,5	11,2	3,30	1,50			
1/2	2	1019775	1019784	.34	20,6	16,0	12,7	30,2	41,4	77,0	46,0	71,0	12,7	3,30	1,50			
5/8	3-1/4	1019793	1019800	.67	26,9	19,1	16,0	38,1	51,0	95,5	58,5	89,5	16,0	3,30	1,50			
3/4	4-3/4	1019819	1019828	1,14	31,8	22,4	19,1	46,0	60,5	115	70,0	103	20,6	6,35	1,50			
7/8	6-1/2	1019837	1019846	1,74	36,6	25,4	22,4	53,0	71,5	135	81,0	120	24,6	6,35	1,50			
1	8-1/2	1019855	1019864	2,52	42,9	28,7	25,4	60,5	81,0	151	93,5	135	25,4	6,35	1,50			
1-1/8	9-1/2	1019873	1019882	3,45	46,0	31,8	28,7	68,5	91,0	172	103	150	31,8	6,35	1,50			
1-1/4	12	1019891	1019908	4,90	51,5	35,1	31,8	76,0	100	191	115	165	35,1	6,35	1,50			
1-3/8	13-1/2	1019917	1019926	6,24	57,0	38,1	35,1	84,0	111	210	127	183	38,1	6,35	3,30			
1-1/2	17	1019935	1019944	8,39	60,5	41,4	38,1	92,0	122	230	137	196	41,4	6,35	3,30			
1-3/4	25	1019953	1019962	14,2	73,0	51,0	44,5	106	146	279	162	230	54,0	6,35	3,30			
2	35	1019971	1019980	21,2	82,5	57,0	51,0	122	172	312	184	264	60,0	6,35	3,30			
2-1/2	55	1019999	1020004	38,6	105	70,0	66,5	145	203	377	238	344	66,5	6,35	6,35			
3	† 85	1020013	-	56	127	82,5	76,0	165	216	429	279	419	89,0	6,35	6,35			

* ПРИМЕЧАНИЕ. Максимальная испытательная нагрузка равна 2,0-кратной предельной рабочей нагрузке (ПРН). Минимальный предел прочности равен 6-кратной предельной рабочей нагрузке. Сокращение предельной рабочей нагрузки из-за приложения боковой нагрузки см. на с. 80.
 † Пробное испытание каждого изделия с оформлением протокола.
 ‡ Оформление только в якорном стиле, болты с круглой головкой с приварными захватами.

Скобы Crosby® для кольцевых стропов



ИНСТРУКЦИИ ПО ПРИМЕНЕНИЮ
СМ. СТР. 89 ОБЩЕГО КАТАЛОГА

БОЛТОВЫЕ СКОБЫ G-2130A ИЗ СПЛАВА, КЛАСС 80



G-2130A

Болтовые якорные скобы с облегченной головкой, гайкой и шплинтовым замком. Соответствуют эксплуатационным требованиям Федеральной спецификации RR-C-271F, тип IVA, класс В, группа 3, кроме положений, касающихся подрядчика. Дополнительные сведения см. на стр. 468..

- Грузоподъемность от 2 до 17 метрических тонн.
- Предельная рабочая нагрузка промаркирована на каждой скобе.
- Скобы из ковanej легированной стали, прошедшей закалку и отпуск, с дугой и болтом.
- Оцинкованные горячим способом
- Скобы могут **ОСНАЩАТЬСЯ ЧИПОМ RFID.**
- Отвечают всем требованиям стандарта ASME В30.26 или превосходят их, включая идентификацию, пластичность, расчетный коэффициент надежности, пробную нагрузку и рабочую температуру. Особое значение имеет то, что эти скобы отвечают другим критически важным эксплуатационным требованиям, включая ударные характеристики и определение происхождения материала, не вошедшим в стандарт ASME В30.26.
- Скобы могут поставляться с сертификатами испытаний под нагрузкой на соответствие признанным стандартам Американского бюро судоходства (ABS), Норвежского морского регистра (DNV), Регистра Ллойда или с другими сертификатами, указанными при оформлении заказа.
- Утверждение типового образца и сертификация проводятся в соответствии с процедурами утверждения типового образца DNV раздела DNV 2.7-1.
- Скобы подвергаются термической обработке закалкой и отпуском и отвечают требованиям стандарта DNV обеспечения ударной вязкости в 42 Дж (31 фунто-фут) при -40 C (-40 F).

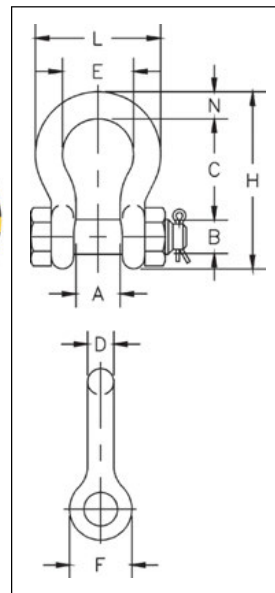

Болтовые скобы G-2130A из легированной стали, класс 80

Номинальный размер (дюйм)	Предел рабочей нагрузки (т)*	№ по каталогу G-2130A	Вес кажд. (кг)	Размеры (мм)										Допуск +/-	
				A	B	C	D	E	F	H	L	N	C	A	
1/2	2	1219472	.36	20.6	16.0	47.8	12.7	33.3	30.2	83.5	58.5	12.7	3.30	1.50	
5/8	3-1/4	1219491	.62	26.9	19.1	60.5	16.0	42.9	38.1	106	74.5	17.5	6.35	1.50	
3/4	4-3/4	1219516	1.23	31.8	22.4	71.5	19.1	51.0	46.0	126	89.0	20.6	6.35	1.50	
7/8	6-1/2	1219534	1.79	36.6	25.4	84.0	22.4	58.0	53.0	148	102	24.6	6.35	1.50	
1	8-1/2	1219552	2.28	42.9	28.0	95.5	25.4	68.5	60.5	167	119	26.9	6.35	1.50	
1-1/8	9-1/2	1219578	3.75	46.0	31.8	108	28.7	74.0	68.5	190	131	31.8	6.35	1.50	
1-1/4	12	1219598	5.31	51.5	35.1	119	31.8	82.5	76.0	210	146	35.1	6.35	1.50	
1-3/8	13-1/2	1219614	7.18	57.0	38.1	133	35.1	92.0	84.0	233	162	38.1	6.35	3.30	
1-1/2	17	1219632	8.62	60.5	41.4	146	38.1	98.5	92.0	254	175	41.1	6.35	3.30	

* ПРИМЕЧАНИЕ: Максимальная испытательная нагрузка превышает предельную рабочую нагрузку в 2 раза. Минимальный предел прочности превышает предельную рабочую нагрузку в 8 раз.
Сокращение предельной рабочей нагрузки из-за приложения боковой нагрузки см. на стр. 91.

РЕАЛЬНОЕ РЕШЕНИЕ

Дальнейшее улучшение оптимальных решений!

Crosby Easy-Loc Bolt Система фиксации

В инновационной системе используется откидное разделенное кольцо, заменяющее традиционный болт, гайку и шплинт.

При работе с тяжелыми грузами новая система **Crosby Easy-Loc** в сочетании с лучшими в отрасли скобами Crosby максимально упрощает выполнение грузоподъемных работ.



- Простая установка
- Не требует поднятия тяжелых гаек
По сравнению с традиционной гайкой откидное кольцо обеспечивает снижение веса до 70%.
- Исключается возможность утери шплинта «Фиксирующий болт» постоянно остается в откидном разделенном кольце, что упрощает доступ и предотвращает утерю деталей.
- Исключается повреждение резьбы болта скобы.
- Точная посадка уменьшает боковое смещение болта скобы.
- Стандартные широкие скобы G-2160E и скобы G-2140E из сплава г/п 125 - 300 т и скобы с коушем G/S-2170 г/п 75 - 500 т компании Crosby.
- Гальваническое покрытие для обеспечения повышенной коррозионной стойкости.

Шаг 1



Отсканируйте наш QR-код с помощью своего смарт-устройства для просмотра рекламного интернет-проспекта.

Шаг 2



Шаг 3



Заявленный патент

Crosby

www.thecrosbygroup.com

Подводные скобы Crosby®

Load Rated®



QUIC-CHECK®



G-2140 / S-2140 БОЛТОВЫЕ ЯКОРНЫЕ СКОБЫ ИЗ СПЛАВА



Скобы G-2140 отвечают эксплуатационным требованиям Федеральной спецификации RR-C-271D, тип IVA, степень В, класс 3, кроме положений, распространяющихся на подрядчика. Дополнительные сведения см. на с. 450 общего каталога.



G-2140E
Crosby Easy-Loc®

- Закаленные и отпущенные.
- Дуги и болты из сплава.
- Скобы грузоподъемностью от 30 до 200 метрических тонн из ковanej легированной стали. Скобы грузоподъемностью от 250 до 400 метрических тонн из литой легированной стали.
- Предельная рабочая нагрузка маркирована на каждой скобе.
- Болты оцинкованы и окрашены в красный цвет.
- Для оснастки всех размеров применяется технология RFID.
- Скобы подвергаются термической обработке закалкой и отпуском и отвечают требованиям стандарта DNV обеспечения стойкости к удару в 42 Дж (31 фунто-фут) при -20 C (-4 F).
- Скобы всех размеров отдельно испытываются нагрузкой, соответствующей 2,0-кратной предельной рабочей нагрузке.
- На с. 76 приведены данные о скобах Crosby COLD TUFF®, отвечающих дополнительным требованиям DNV к сертификации подъемных устройств – отдельные приспособления.
- Скобы грузоподъемностью 200 метрических тонн и более поставляются:
 - с серийными номерами болтов и дуг
 - с сертификатом химического анализа материала
 - проверенными магнитно-порошковой дефектоскопией
 - Необходимость сертификатов должна быть указана при оформлении заказа.
- Отвечают всем требованиям стандарта ASME B30.26 или превосходят их, включая идентификацию, пластичность, расчетный коэффициент надежности, пробную нагрузку и рабочую температуру. Особое значение имеет то, что эти скобы отвечают другим критически важным эксплуатационным требованиям, включая усталостную долговечность, ударные характеристики и определение происхождения материала, не вошедшим в стандарт ASME B30.26.
- Утверждение типового образца и сертификация проводится в соответствии с процедурами № 1-1-17.7 правил устройства стальных сосудов 2006 г Американского бюро судоходства (АБС) и с руководством АБС по сертификации кранов.
- Красный штифт (Red Pin®) . . является фирменным знаком качества Crosby.

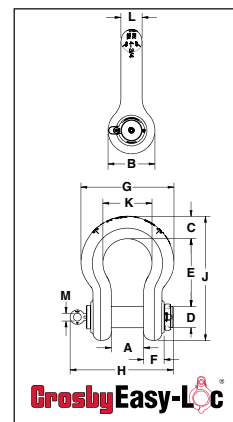
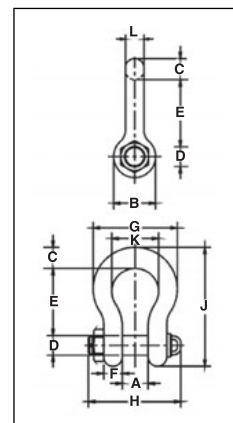

G-2140E / S-2140E Crosby® Alloy Crosby Easy-Loc® Shackles

Номинальный размер скобы (дюйм)	Предел рабочей нагрузки (т)*	№ по каталогу		Вес кажд. (кг)	Размеры (мм)													Допуск + / -	
		G-2140E	S-2140E		A	B	C	D +/- .5	E	F	G	H	J	K	L	M	A	E	
4-3/4	† 200	1021422	-	205	184	267	127	121	386	116	529	587	706	279	121	44	6.4	6.4	
5**	† 250	1021442	-	269	216	305	143	127	470	114	600	617	829	330	127	44	6.4	6.4	
6**	† 300	1021460	-	359	213	330	154	152	475	124	629	646	871	330	149	44	6.4	6.4	

Болтовые скобы Crosby® G-2140 / S-2140 из легированной стали

Номинальный размер скобы (дюйм)	Предел рабочей нагрузки (т)*	№ по каталогу		Вес кажд. (кг)	Размеры (мм)													Допуск + / -	
		G-2140	S-2140		A	B	C	D +/- .5	E	F	G	H	J	K	L	A	E		
3/8	2	1021015	-	0,15	16,8	23,1	9,7	11,2	36,6	9,7	45,2	55,1	63,2	26,2	9,7	1,5	3,3		
7/16	2 2/3	1021020	-	0,22	19,1	26,9	11,2	12,7	42,9	10,4	51,6	63,8	73,9	29,5	11,2	1,5	3,3		
1/2	3 1/3	1021029	-	0,36	20,6	30,2	12,7	16,3	47,8	11,7	58,7	71,1	83,3	33,3	12,7	1,5	3,3		
5/8	5	1021038	-	0,76	26,9	38,1	17,5	19,6	60,5	14,7	74,7	90,4	106,4	42,9	16,0	1,5	3,3		
3/4	7	1021047	-	1,23	31,8	46,0	20,6	22,6	71,4	17,5	88,9	105,4	126,2	50,8	19,1	1,5	6,4		
7/8	9 1/2	1021056	-	1,79	36,6	53,1	24,6	25,9	84,1	20,6	102,4	122,4	148,1	57,9	22,4	1,5	6,4		
1	12 1/2	1021065	-	2,57	42,9	60,5	26,9	29,2	95,3	23,4	119,1	136,9	166,6	68,3	25,4	1,5	6,4		
1 1/8	15	1021074	-	3,75	46,0	68,3	31,8	31,8	108,0	26,4	131,1	149,9	189,7	73,9	28,7	1,5	6,4		
1 1/4	18	1021083	-	5,31	51,6	76,2	35,1	35,6	119,1	29,5	146,1	169,9	209,6	82,6	32,8	1,5	6,4		
1 3/8	21	1021092	-	7,18	57,2	84,1	38,1	38,9	133,4	32,5	162,1	183,1	232,7	92,2	36,1	3,3	6,4		
1-1/2	30	1021110	1021129	8,52	60,5	91,9	41,1	41,4	146	35,3	175	196	254	98,6	38,9	3,3	6,4		
1-3/4	40	1021138	1021147	15,4	73,2	106	57,2	50,8	178	44,5	224	237	313	127	46,7	3,3	6,4		
2	55	1021156	1021165	23,6	82,6	122	61,0	57,2	197	50,8	258	264	347	146	52,8	3,3	6,4		
2-1/2	85	1021174	1021183	43,5	105	148	79,2	69,9	267	66,5	324	345	455	184	68,8	6,4	6,4		
3	120	1021192	-	81	127	165	92,2	82,6	330	76,2	371	384	546	200	79,2	6,4	6,4		
3-1/2	† 150	1021218	-	120	133	203	111	95,3	372	95,3	432	448	632	229	91,9	6,4	6,4		
4	† 175	1021236	-	153	140	229	116	108	368	102	457	517	652	254	102	6,4	6,4		
7**	† 400	1021478	-	500	210	356	184	178	572	165	660	728	1022	330	152	6,4	6,4		

*Примечание. Максимальная испытательная нагрузка равна 2,0-кратной предельной рабочей нагрузке (ПРН). Для скоб грузоподъемностью от 200 до 400 метрических тонн минимальная разрушающая нагрузка равна 4-кратной предельной рабочей нагрузке. Для скоб грузоподъемностью от 30 до 175 метрических тонн минимальная разрушающая нагрузка равна 5,4-кратной предельной рабочей нагрузке в метрических тоннах. ** Литая легированная сталь. † Оснащаются болтами с круглой головкой с рым болтом для подъема. Сокращение предельной рабочей нагрузки из-за приложения боковой нагрузки см. на с. 80.

Специальные скобы Crosby®

Load Rated®



G-2160 / S-2160 СКОБЫ С РАСШИ- РЕННОЙ ДУЖКОЙ



Патентованная конструкция



G-2160E
CrosbyEasy-Loc®

- Скобы всех размеров закалены и отпущены для придания максимальной прочности.
- Скобы грузоподъемностью от 7 до 300 метрических тонн из ковanej легированной стали.
- Скобы грузоподъемностью от 400 до 1550 метрических тонн из литой легированной стали.
- Скобы на 300 метрических тонн и менее испытываются нагрузкой, соответствующей 2-х кратной предельной рабочей нагрузке.
- Скобы на 400 метрических тонн и более испытываются нагрузкой, соответствующей 1,33-кратной предельной рабочей нагрузке.
- Номинальная грузоподъемность в метрических тоннах маркирована на боковой поверхности скобы.
- Скобы G-2160 (от 7 до 55 т) оцинкованы горячим способом, штифты окрашены в красный цвет
- У скоб G-2160 (75 т и более) дуги покрыты составом Dimetcote, штифты покрываются составом Dimetcote, затем окрашиваются в красный цвет
- У скоб S-2160 дуги и штифты окрашены в красный цвет.
- На скобах грузоподъемностью 30 т и более применяется технология RFID.
- Значительно уменьшают износ проволочных канатных стропов.
- Подходят для использования с ВЫСОКОПРОЧНЫМИ синтетическими широкими стропами, ВЫСОКОПРОЧНЫМИ синтетическими круглыми стропами и стропами из проволочных канатов.
- Увеличенный радиус дуги скобы обеспечивает, как минимум, 58 % увеличение несущей поверхности скобы и исключает потребность в коуше.
- Увеличивает полезную прочность стропы не менее чем на 15 %.
- Штифты не могут проворачиваться в гнездах, для удобства пользователя на них наварены ручки (75т и более).
- Дуги и болты имеют сертификат прохождения испытания на ударную вязкость по Шарпи с ударом не менее 42 Дж (31 фунто-фут) при -20 C (-4 F).
- Все скобы 2160 отдельно испытываются под нагрузкой и проверяются магнитно-порошковой дефектоскопией. Необходимость сертификатов Crosby должна быть указана при оформлении заказа.
- Скобы с сертификатами Американского бюро судоходства (ABS), Регистра Ллойда и др. могут поставляться по специальному требованию, включенному в заказ.
- Типовые образцы скоб 18 т и более утверждаются по правилам DNV сертификации грузоподъемного оборудования и изготавливаются в соответствии с требованиями стандарта DNV MSA. Поставляется пакет необходимых подтверждающих документов.
 - Присвоение серийных номеров / идентификация
 - Испытания для определения свойств материала (физических / химических / ударной вязкости по Шарпи)
 - Испытания пробной нагрузкой
- Красный штифт (Red Pin®) . . является фирменным знаком качества Crosby.

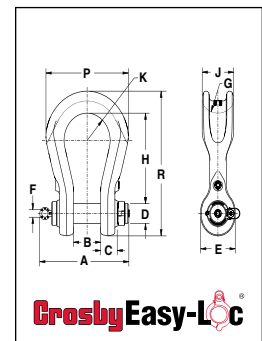
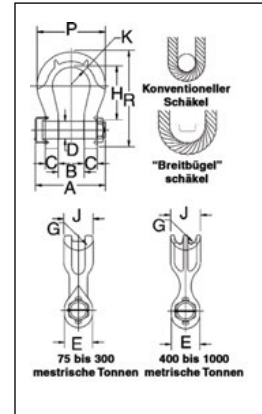

Скобы с расширенной дужкой Crosby® G-2160 / S-2160

Предел рабочей нагрузки (т)*	№ по каталогу		Вес кажд. (кг)	Размеры (мм)											Эффективный диаметр корпуса
	G-2160	S-2160		A	B +/- 6,35	C	D +/- ,5	E	G	H	J	K	P	R	
7	1021256	1021548	1.81	105	31.8	17.5	22.4	46.7	31.8	90.4	40.6	31.8	104	149	53.3
12.5	1021265	1021557	4.54	137	42.9	23.4	28.7	61.0	35.6	118	54.1	41.4	140	194	61.0
18	1021274	1021566	6.80	170	51.6	30.2	35.1	68.3	38.1	148	63.5	50.8	173	239	71.1
30	1021283	1021575	11.34	195	60.2	35.1	41.4	88.9	63.5	176	79.5	63.5	216	289	104
40	1021285	1021584	20.9	246	73.2	42.9	50.8	102	44.4	205	95.3	76.2	270	346	91.4
55	1021287	1021593	32.21	275	82.6	50.8	57.2	118	50.8	238	114	88.9	311	397	109
75	1021290	—	45	365	105	53.8	69.9	127	89.0	293	121	92.5	312	468	125
400	1021334	—	500	772	220	131	160	320	203	575	320	185	690	985	363
500	1021343	—	650	849	250	146	180	340	205	630	340	225	790	1085	376
600	1021352	—	860	916	275	158	200	394	330	700	370	247	865	1200	516
700	1021361	—	1109	990	300	167	215	433	223	735	400	270	940	1275	422
800	1021254	—	1368	1059	325	185	230	449	248	750	420	277	975	1323	457
900	1021389	—	1559	1112	350	198	250	478	330	757	440	293	1025	1387	569
1000	1021370	—	1824	1169	380	212	270	508	261	760	460	308	1075	1405	490
1250	1021272	—	2588	1278	432	233	300	573	354	1006	530	323	1175	1660	620
1550	1021281	—	3650	1588	465	282	320	616	318	1075	580	338	1316	1896	693

* Для скоб от 7 т до 300 т пробная нагрузка равна 2-х кратной предельной рабочей нагрузке. Предельно допустимая нагрузка равна 5-кратной предельной рабочей нагрузке. Для скоб от 400 т до 1550 т пробная нагрузка равна 1,33-кратной предельной рабочей нагрузке. Предельно допустимая нагрузка равна 4,5-кратной предельной рабочей нагрузке.

† Имеются скобы из ковanej и литой легированной стали.

Сокращение предельной рабочей нагрузки из-за приложения боковой нагрузки см. на с. 80 общего каталога.

Специальные скобы Crosby®

Load Rated®

"QT"
QUENCHED & TEMPERED

"TA"
TYPE APPROVED

CE



ИНСТРУКЦИИ ПО ПРИМЕНЕНИЮ
СМ. СТР. 89 ОБЩЕГО КАТАЛОГА

Скобы

G-2170 Скобы Crosby® для кольцевых стропов



Отсканируйте наш QR-код с помощью своего смарт-устройства для просмотра рекламного интернет-проспекта.

- Скобы всех размеров прошли закалку и отпуск для достижения максимальной прочности.
- Скобы всех размеров выполнены из литой легированной стали.
- Скобы г/п 300 метрических тонн и менее испытываются нагрузкой, превышающей предельную рабочую нагрузку в 2 раза.
- Скобы г/п 500 метрических тонн испытываются нагрузкой, превышающей предельную рабочую нагрузку в 1,33 раза.
- Номинальная грузоподъемность в метрических тоннах промаркирована на боковой поверхности дуги.
- Дуги скоб G-2170 покрыты составом Dimetcote, штифты также покрываются составом Dimetcote, затем окрашиваются в красный цвет.
- Дуги и штифты скоб G-2170 окрашены в красный цвет.
- Дуги и штифты скоб всех размеров оснащаются чипами RFID
- Предназначены для использования с кольцевыми стропами в один или два диаметра.
- Увеличенная площадь контакта со стропом повышает эффективность кольцевого стропа.
- Используется новая Crosby Easy-Loc® система болта скобы
- Большие лыски на дужках позволяют просверлить резьбовые отверстия для крепления дополнительного оснащения.
- Стандартное оснащение дуги рым-болтом HR-1000 для упрощения транспортировки
- Обеспечивают, по крайней мере, 5-кратное увеличение несущей поверхности по сравнению с круглыми скобами.
- Увеличивает полезную прочность стропы не менее чем на 60% и значительно увеличивает срок службы кольцевых стропов.
- Дуги и болты имеют сертификат прохождения испытания на ударную вязкость по Шарпи с ударом не менее 42 Дж (31 фунто-фут) при -20 C (-4 F).
- Все скобы 2170 отдельно испытываются под нагрузкой и проверяются методом магнитно-порошковой дефектоскопии. Необходимость сертификатов Crosby должна быть указана при оформлении заказа.
- Скобы с сертификатами Американского бюро судоходства (ABS), Регистра Ллойда и др. могут поставляться по специальному требованию, включенному в заказ.
- Все скобы 2170 могут пройти Сертификацию грузоподъемного оборудования согласно требованиям стандарта DNV по специальному требованию, включенному в заказ.
 - Присвоение серийных номеров / идентификация
 - Испытания для определения свойств материала (физических / химических / ударной вязкости по Шарпи)
 - Испытания пробной нагрузкой
- Красный штифт (Red Pin®) ... является фирменным знаком качества Crosby..

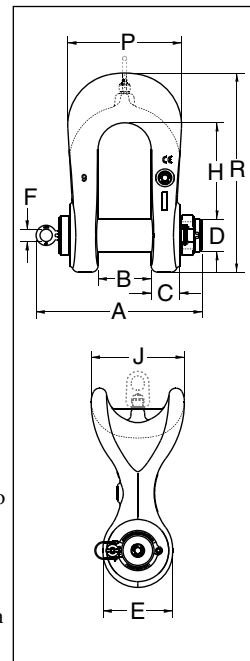

Скобы Crosby® G-2170 для кольцевых стропов

Предел рабочей нагрузки (т)*	№ по каталогу. G-2170	Вес кажд. (кг)	Размеры (мм)										Эффективный диаметр корпуса
			A	B +/- .025	C	D +/- .02	E	G	H	J	P	R	
75	1022075	51.26	358	105	60.7	69.9	140	30.2	197	191	241	411	286
125	1022084	79.83	408	130	69.9	80.0	171	30.2	236	229	279	489	343
200	1022093	166.9	486	150	86.1	105	229	44.4	296	328	346	635	469
300	1022100	311.1	570	187	109	133	283	44.4	386	394	432	808	578
500	1022119	756.6	772	250	152	180	349	44.4	501	508	584	1053	762

* Скобы г/п 75 - 300 метрических тонн испытываются нагрузкой, превышающей предельную рабочую нагрузку в 2 раза. Предельно допустимая нагрузка превышает предельную рабочую нагрузку в 5 раз. Скобы г/п 500 метрических тонн испытываются нагрузкой, превышающей предельную рабочую нагрузку в 1,33 раза. Предельно допустимая нагрузка превышает предельную рабочую нагрузку в 4,5 раза.

Сокращение предельной рабочей нагрузки из-за приложения боковой нагрузки см. на стр. 91..

Скобы для использования под водой

Load Rated®



QUIC-CHECK®



ИНСТРУКЦИИ ПО ПРИМЕНЕНИЮ СМ. СТР. 89 ОБЩЕГО КАТАЛОГА

ПОДВОДНЫЕ СКОБЫ G-209RP С «D» или «F» ОБРАЗНЫМИ РУЧКАМИ



G-209RP «D»
с ручками



Отсканируйте наш QR-код с помощью своего смарт-устройства для просмотра рекламного интернет-проспекта.

- Грузоподъемность от 8,5 до 55 т.
- Скобы из ковanej стали, прошедшей закалку и отпуск, со штифтами из легированной стали.
- Ручки из нержавеющей стали.
- Для скоб и болтов доступны исполнения «D» и «F».
- Предельная рабочая нагрузка промаркирована на каждой скобе.
- Индикаторы деформации и угла QUIC-CHECK® выкованы на дуге.
- Дуги всех скоб серии ROV предварительно оцинкованы, после чего на них было нанесено флуоресцентное желтое покрытие.
- На ручки нанесено флуоресцентное оранжевое покрытие.
- Болты скоб серии ROV оснащаются новыми сменными ручками.
- В комплекты ручек исполнений «D» и «F» входят ручки, крепежные болты и отдельная упаковка герметика Loctite® для упрощения установки.
- Ручки оснащаются чипами RFID.
- Красный штифт (Red Pin®) . . . является фирменным знаком качества Crosby.
- ПРИМЕЧАНИЕ: Крюки серии ROV см. на стр. 128 и 129.

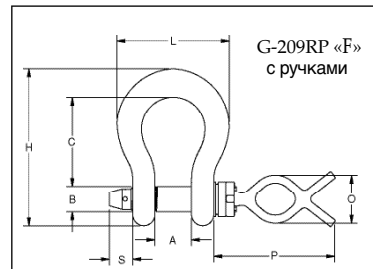

G209RP Subsea Shackles

Предел рабочей нагрузки (т)*	Размеры скоб G-209R с ручками исполнения «F» (мм)										Размеры скоб G-209R с ручками исполнения «D» (мм)									
	Вес кажд. (кг)	A +/- 0,25	B	C	H	L	O	P	S	T	Вес кажд. (кг)	A +/- 0,25	B	C	H	L	O	P	S	T
8-1/2	3.5	42.9	28.7	95.3	167	119	96.3	220	31.2	16.0	3.8	42.9	28.7	95.3	167	119	129	7.25	31.2	16.0
9-1/2	4.5	46.0	31.8	108	190	131	96.3	220	31.2	16.0	4.7	46.0	31.8	108	190	131	129	7.25	31.2	16.0
12	5.6	51.6	35.1	119	210	146	96.3	220	33.0	16.0	5.9	51.6	35.1	119	210	146	129	7.25	33.0	16.0
13-1/2	7.1	57.2	38.1	133	233	162	96.3	220	35.6	16.0	7.4	57.2	38.1	133	233	162	129	7.25	35.6	16.0
17	8.4	60.5	41.4	146	254	175	96.3	244	45.5	16.0	8.7	60.5	41.4	146	254	175	129	8.19	45.5	16.0
25	15.5	73.2	50.8	178	313	224	96.3	244	47.0	16.0	15.7	73.2	50.8	178	313	224	129	8.19	47.0	16.0
35	22.0	82.6	57.2	197	348	258	96.3	248	49.2	16.0	22.3	82.6	57.2	197	348	258	129	8.37	49.2	16.0
55	43.2	105	69.9	267	455	324	96.3	258	52.3	16.0	43.5	105	69.9	267	455	324	129	8.75	52.3	16.0

* Минимальная предельная нагрузка превышает предельную рабочую нагрузку в 5 раз.



WLL: 8.5-13.5t

WLL: 17-55t



G-4209R-с ручками "F"



G-4209R-с ручками "D"



G-4209RFB



G-4209RDB

Предел рабочей нагрузки (т)*	G-209RP, дуга со штифтом (без ручки)		G-4209R, только ручка				G-4209RFB, узел штифта исп. «F»		G-4209RFB, узел штифта исп. «D»	
	№ по каталогу	Вес кажд. (кг)	№ по каталогу, ручка «F»	Вес кажд. (кг)	№ по каталогу, ручка «D»	Вес кажд. (кг)	№ по каталогу	Вес кажд. (кг)	Stock No.	Вес кажд. (кг)
8-1/2	1021200	0.5	1021085	1.3	1021094	1.6	1020638	1.8	1020816	2.1
9-1/2	1021208	0.8					1020647	2.0	1020825	2.4
12	1021217	1.0					1020656	2.3	1020834	2.6
13-1/2	1021226	1.3					1020665	2.6	1020843	2.9
17	1021235	2.3					1020674	3.6	1020852	3.9
25	1021244	3.6					1020683	4.9	1020861	8.5
35	1021253	5.1					1020692	6.4	1020870	11.4
55	1021262	9.6					1020709	10.9	1020889	20.5

Конструкция новых подводных скоб Crosby рассчитана на установку ручек различного исполнения для каждого размера дуг скоб. Для надлежащего подбора деталей выполняйте следующие шаги.

ШАГ 1 – определите предельную рабочую нагрузку (ПРН) для выбранной скобы.

ШАГ 2 – подберите дугу G-209RP со штифтом (без ручки), соответствующую требуемому значению ПРН.

ШАГ 3 – подберите ручку G-4209R, наиболее соответствующую вашим требованиям.

ШАГ 4 – при оформлении заказа через местного авторизованного дилера компании Crosby, указывайте номера по каталогу, соответствующие позициям, выбранным в шаге 2 и 3.

Скобы для использования под водой

Load Rated® Fatigue Rated® "QT" QUIC-CHECK®

ИНСТРУКЦИИ ПО ПРИМЕНЕНИЮ
СМ. СТР. 89 ОБЩЕГО КАТАЛОГА

G-209R
ROV
Скобы



- Грузоподъемность от 6,5 до 55 т.
- Скобы из ковчаной стали, прошедшей закалку и отпуск, со штифтами из легированной стали.
- Предельная рабочая нагрузка промаркирована на каждой скобе.
- Высокая усталостная прочность.
- Индикаторы деформации и угла QUIC-CHECK® выкованы на дуге.
- Дуги всех скоб серии ROV были оцинкованы, после чего на них было нанесено флуоресцентное желтое покрытие.
- Красный штифт (Red Pin®) . . . является фирменным знаком качества Crosby.

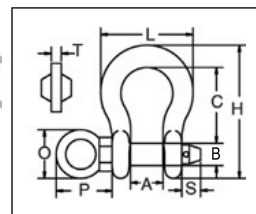

ПРИМЕЧАНИЕ: Крюки серии ROV см. на стр. 128 и 129.

G-209R ROV Скобы

Предел рабочей нагрузки (т)*	G-209R, № по каталогу	Вес кажд. (кг)	Размеры (мм)								
			A +/- 6.35	B	C	H	L	O	P	S	T
6-1/2	1020872	1.69	36.6	25.4	84.0	148	102	50	58	17	10
8-1/2	1020902	2.59	42.9	28.7	95.5	167	119	50	61	18	10
9-1/2	1020932	3.77	46.0	31.8	108	190	131	70	83	18	12
12	1020952	5.02	51.5	35.1	119	210	146	70	84	23	12
13-1/2	1020972	6.65	57.0	38.1	133	233	162	75	91	23	15
17	1020992	8.58	60.5	41.4	146	254	175	75	93	24	15
25	1021102	14.1	73.0	51.0	178	313	225	90	114	29	17.5
35	1021125	21.4	82.5	57.0	197	348	253	106	132	30	20
55	1021158	42.8	105	70.0	267	453	327	120	145	45	25

* Минимальная предельная нагрузка превышает предельную рабочую нагрузку в 5 раз.

Специальные скобы Crosby®

Load Rated Fatigue Rated
MAXTOUGH® CE



ИНСТРУКЦИИ ПО ПРИМЕНЕНИЮ
СМ. СТР. 89 ОБЩЕГО КАТАЛОГА

S-209T СКОБЫ С УЛУЧШЕННОЙ ОТДЕЛКОЙ



Показано G-209R
версия "D" тело

- Размеры: от 3/4" до 3/8"
- Грузоподъемность: От 1 до 4,75 метрической тонны.
- Кованые, закаленные и отпущенные, со штифтами из легированной стали.
- Предельная рабочая нагрузка маркирована на каждой скобе.
- Плоская задняя поверхность с черным износостойчивым покрытием.
- Высокая стойкость к усталостному износу.
- Ведущий в отрасли расчетный коэффициент надежности 6:1.
- Цепные скобы с винтовой нарезкой соответствуют эксплуатационным требованиям Федеральной спецификации RR-C-271D, тип A, степень A, класс 2, кроме положений, распространяющихся на подрядчика.
- Соответствуют эксплуатационным требованиям стандарта EN 13889:2003.
- Отвечают всем требованиям стандарта ASME B30.26 или превосходят их, включая идентификацию, пластичность, расчетный коэффициент надежности, пробную нагрузку и рабочую температуру. Особое значение имеет то, что эти скобы отвечают другим критически важным эксплуатационным требованиям, включая усталостную долговечность, ударные характеристики и определение происхождения материала, не вошедшим в стандарт ASME B30.26.

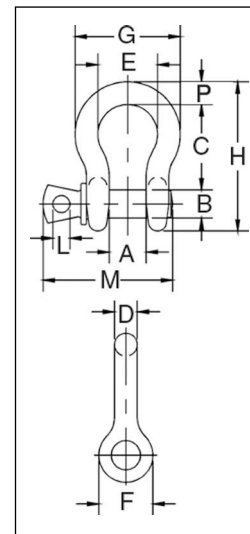

Отсканируйте наш QR-код с помощью своего смарт-устройства для просмотра рекламного интернет-проспекта.

Скобы с улучшенной отделкой S-209T

Номинальный размер (дюйм)	Предел рабочей нагрузки (т)*	S-209T № по каталогу	Вес кажд. (кг)	Размеры (мм)												Допуск +/-	
				A	B	C	D	E	F	G	H	L	M	P	C	A	
3/8	1	1018706	,14	16,8	11,2	36,6	9,65	26,2	23,1	45,2	63,0	6,35	51,5	9,65	3,30	1,50	
7/16	1-1/2	1018724	,17	19,1	12,7	42,9	11,2	29,9	26,9	51,5	74,0	7,85	60,5	11,2	3,30	1,50	
1/2	2	1018742	,33	20,6	16,0	47,8	12,7	33,3	30,2	58,5	83,5	9,65	68,5	12,7	3,30	1,50	
5/8	3-1/4	1018760	,62	26,9	19,1	60,5	16,0	42,9	38,1	74,5	106	11,2	85,0	17,5	6,35	1,50	

* Минимальная предельная нагрузка превышает предельную рабочую нагрузку в 5 раз.

Такелажные приспособления для стропов



Такелажные
приспособления
для стропов

Соединительное приспособление для плоских синтетических стропов

Sling Saver® Load Rated **"QT"** **QUENCHED & TEMPERED** **CE**

S-280



- Все детали из легированной стали.
- Прочная виниловая крышка:
 - Защищает строп на проушине
 - Удерживает строп в нужном положении на оси
- Расчетный коэффициент надежности 5:1.
- Служат для присоединения синтетических плоских и круглых стропов к обычной такелажной арматуре Crosby, включая:
 - Крюк с проушиной тип 320N
 - Дополнительные приспособления Crosby марки 8
 - Звенья подъемные
 - Кольца
 - Скобы
- Позволяет легко и просто выполнить переходное соединение в условиях рабочей площадки.
- Не используется шплинт для зацепления материала стропа.
- Увеличенный радиус дуги скобы позволяет расширить поверхность опоры стропа, тем самым увеличивая площадь распределения нагрузки, следовательно:
 - Увеличивается эффективность синтетического стропа по сравнению со стандартными якорными и цепными скобами и обычными крюками с ушком. Это позволяет достичь 100 % номинальной предельной рабочей нагрузки.
 - Обеспечивается лучшее распределение нагрузки на внутреннюю часть ткани стропа
- Предлагаются запасные части: катушка и крышка.
- Рассчитан на использование с синтетическими двухслойными плоскими и круглыми стропами класса 7 для типа III (с двумя ушками). Также может использоваться с однослойными плоскими и кольцевыми стропами.

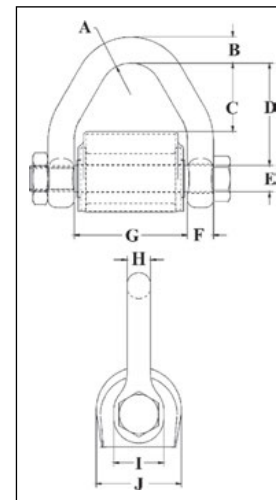

Соединительный фитинг S-280 для плоских стропов

Диаметр круглого стропа (номер)	Плоские стропы*			Предел рабочей нагрузки (t)†	S-280 № по каталогу	Вес кажд. (кг)	Размеры (мм)									
	Ширина плоского стропа (мм)	Ширина проушины (мм)	Слой				A	B	C	D	E	F	G	H	I	J
1 & 2	50	50	2	2,95	1021681	,68	19,1	15,7	41,4	62,0	16,0	15,7	68,5	14,2	30,2	51,5
3	75	35	2	4,08	1021690	,86	19,1	17,5	27,9	51,0	19,1	17,5	55,5	15,2	35,1	59,5
4	100	50	2	5,67	1021700	1,32	19,1	20,6	42,2	65,0	22,4	19,1	68,5	17,5	41,1	62,5
5 & 6	150	75	2	7,70	1021709	2,31	25,4	23,9	62,5	89,0	25,4	22,4	93,5	22,4	47,8	72,0

* Рассчитан на использование с двухслойными плоскими стропами класса 7 для типа III (с двумя ушками). При ширине стропа 3" и более требуется клиновидная петля.

† Максимальная пробная нагрузка равна 2,5-кратной предельной рабочей нагрузке. Минимальный предел прочности равен 5-кратной предельной рабочей нагрузке.

Такелажная предохранительная арматура для строп Crosby отвечает требованиям к минимальному диаметру или толщине опорной оси, а также к эффективной ширине контакта с материалом стропа, указанным в рекомендованной стандартной спецификации для синтетических круглых стропов Ассоциации производителей такелажной оснастки WSTDA-RS1 (редакция 2010 г.).

Соединительные скобы для плоских стропов

Sling Saver® Load Rated™ "QT" QUENCHED & TEMPERED CE

S-281



Строповые скобы разработаны для соединения синтетических плоских или круглых стропов с рым-болтами, проушинами и подъемными скобами.

- Все детали из легированной стали.
- Расчетный коэффициент надежности 5:1.
- На каждой скобе выкован индивидуальный идентификационный код (PIC) для определения происхождения материала, предельная рабочая нагрузка и наименование компании Crosby.
- Имеет те же размеры проушины и штифта, что и обычные скобы Crosby. Обеспечивается удобное присоединение стропа к рым-болту, проушине или подъемной скобе.
- Увеличенный радиус дуги скобы позволяет расширить поверхность опоры стропа, тем самым увеличивая площадь распределения нагрузки, следовательно:
 - Увеличивается эффективность синтетического стропа по сравнению со стандартными якорными и цепными скобами и обычными крюками с ушком. Это позволяет достичь 100 % номинальной предельной рабочей нагрузки.
 - Обеспечивается лучшее распределение нагрузки на внутреннюю часть ткани стропа
- Отвечают всем требованиям стандарта ASME B30.26 или превосходят их, включая идентификацию, пластичность, расчетный коэффициент надежности, пробную нагрузку и рабочую температуру. Особое значение имеет то, что эти скобы отвечают другим критически важным эксплуатационным требованиям, включая усталостную долговечность, ударные характеристики и определение происхождения материала, не вошедшим в стандарт ASME B30.26.
- Красный штифт (Red Pin®) является фирменным знаком качества Crosby.

Такелажные приспособления для стропов

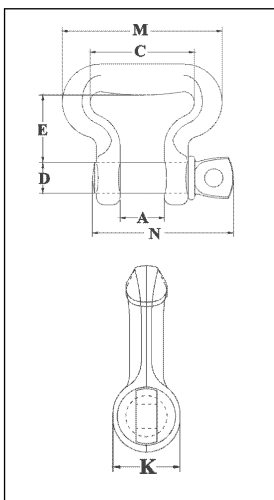

Соединительная строповая скоба S-281

Диаметр круглого стропа (номер)	Плоские стропы*			Предел рабочей нагрузки (t)†	S-281 № по каталогу	Вес кажд. (кг)	Размеры (мм)						
	Ширина плоского стропа (мм)	Ширина проушины (мм)	Слой				A	C	D	E	K	M	N
1 & 2	50	50	2	2,95	1021048	,54	26,9	63,5	19,1	41,1	31,0	97,5	85,0
3	75	35	2	4,08	1021057	,68	31,8	51,0	22,4	38,1	35,8	86,0	101
4	100	50	2	5,67	1021066	1,13	36,6	63,5	25,4	51,0	41,1	107	114
5 & 6	150	75	2	7,70	1021075	1,95	42,9	92,0	28,7	70,0	46,7	143	130

* ПРИМЕЧАНИЕ. Рассчитаны на использование с двухслойными плоскими стропами класса 7 для типа III (с двумя ушками). При ширине стропа 3" и более требуется клиновидная петля.

† Максимальная пробная нагрузка равна 2,5-кратной предельной рабочей нагрузке. Минимальный предел прочности равен 5-кратной предельной рабочей нагрузке.

Такелажная предохранительная арматура для строп Crosby отвечает требованиям к минимальному диаметру или толщине опорной оси, а также к эффективной ширине контакта с материалом стропа, указанным в рекомендованной стандартной спецификации для синтетических круглых стропов Ассоциации производителей такелажной оснастки WSTDA-RS1 (редакция 2010 г.).

Соединительные скобы для плоских стропов

Sling Saver®

Fatigue Rated®

Load Rated®



S-252 СОЕДИНИТЕЛЬНЫЕ СКОБЫ БОЛТОВОГО ТИПА

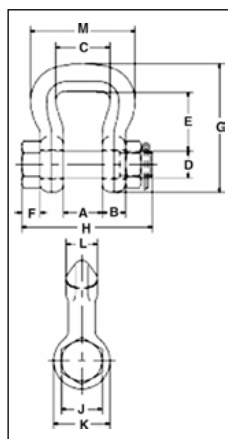

- Скобы выпускаются размерным рядом в расчете на нагрузку от 3,25 до 50 тонн.
- Все детали из легированной стали.
- Расчетный коэффициент надежности 5:1.
- На каждой скобе выкован индивидуальный идентификационный код (PIC) для определения происхождения материала, предельная рабочая нагрузка и наименование компании Crosby.
- Увеличенный радиус дуги скобы позволяет расширить поверхность опоры стропы, тем самым увеличивая площадь распределения нагрузки, следовательно:
 - Увеличивается эффективность синтетического стропы по сравнению со стандартными якорными и цепными скобами и обычными крюками. Это позволяет достичь 100 % номинальной предельной рабочей нагрузки.
 - Обеспечивается лучшее распределение нагрузки на внутреннюю часть ткани стропы
- Скобы выпускаются в комплекте с винтовым штифтом или с болтом, гайкой и предохранительным шплинтом.
- Отвечают всем требованиям стандарта ASME B30.26 или превосходят их, включая идентификацию, пластичность, расчетный коэффициент надежности, пробную нагрузку и рабочую температуру. Особое значение имеет то, что эти скобы отвечают другим критически важным эксплуатационным требованиям, включая усталостную долговечность, ударные характеристики и определение происхождения материала, не вошедшим в стандарт ASME B30.26.
- Болт (штифт) увеличенного диаметра для лучшего распределения нагрузки.
- Красный штифт (Red Pin®) является фирменным знаком качества Crosby.

S-253 СОЕДИНИТЕЛЬНЫЕ СКОБЫ С ВИНТОВОЙ НАРЕЗКОЙ

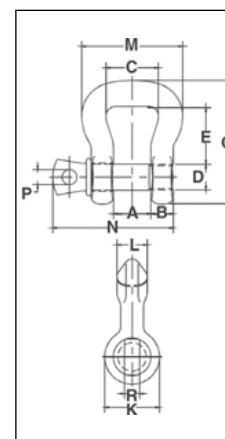

Соединительная строповая скоба S-252 болтового типа

Ширина проушины стропы (мм)	Диаметр круглого стропы (номер)	Предел рабочей нагрузки (т)*	S-252 № по каталогу	Вес кажд. (кг)	Размеры (мм)												
					A	B	C	D	E	F	G	H	J	K	L	M	
25	1 & 2	3-1/4	1020485	,64	26,9	14,7	35,1	19,1	38,1	11,2	86,0	93,5	28,4	38,1	19,1	68,5	
35	3 & 4	6-1/2	1020496	1,09	31,8	19,1	44,5	22,4	47,8	12,7	105	108	33,3	46,0	25,4	86,0	
50	5 & 6	8-3/4	1020507	1,86	35,1	22,4	57,0	25,4	71,5	14,2	140	120	38,1	53,0	28,4	106	
75	7 & 8	12-1/2	1020518	3,63	41,1	28,4	82,5	31,8	77,5	19,1	161	149	47,8	66,5	35,1	143	
100	9 & 10	20-1/2	1020529	7,67	54,0	35,1	114	38,1	133	22,4	240	183	57,0	79,0	44,5	191	
125	11 & 12	35	1020540	15,9	63,5	44,5	140	51,0	161	28,4	292	236	76,0	106	57,0	233	
150	13	50	1020551	26,1	76,0	54,0	165	57,0	196	31,8	349	264	86,0	121	70,0	279	

* Максимальная пробная нагрузка равна 2,5-кратной предельной рабочей нагрузке. Минимальный предел прочности равен 4-кратной предельной рабочей нагрузке.

Соединительная строповая скоба S-253 с винтовой нарезкой

Ширина проушины стропы (мм)	Диаметр круглого стропы (номер)	Предел рабочей нагрузки (т)*	S-253 № по каталогу	Вес кажд. (кг)	Размеры (мм)												
					A	B	C	D	E	G	K	L	M	N	P	R	
25	1 & 2	3-1/4	1020575	,64	22,4	15,7	35,1	19,1	38,1	86,0	38,1	19,1	68,5	82,0	11,2	25,4	
35	3 & 4	6-1/2	1020584	1,00	31,8	19,1	44,5	22,4	47,8	105	46,0	25,4	86,0	102	12,7	30,2	
50	5 & 6	8-3/4	1020593	1,72	35,1	22,4	57,0	25,4	71,5	140	53,0	28,4	106	114	12,7	36,6	
75	7 & 8	12-1/2	1020602	3,31	41,1	28,4	82,5	31,8	77,5	161	66,5	35,1	143	142	15,7	46,0	
100	9 & 10	20-1/2	1020611	6,89	54,0	35,1	114	38,1	133	240	79,0	44,5	191	175	19,1	54,0	
125	11 & 12	35	1020620	14,0	63,5	44,5	140	51,0	161	292	106	57,0	233	220	25,4	73,0	
150	13	50	1020629	23,6	76,0	54,0	165	57,0	196	349	121	70,0	279	260	31,0	81,0	

* Максимальная пробная нагрузка равна 2,5-кратной предельной рабочей нагрузке. Минимальный предел прочности равен 4-кратной предельной рабочей нагрузке.

Такелажная предохранительная арматура для строп Crosby отвечает требованиям к минимальному диаметру или толщине опорной оси, а также к эффективной ширине контакта с материалом стропы, указанным в рекомендованной стандартной спецификации для синтетических круглых стропов Ассоциации производителей такелажной оснастки WSTDA-RS1 (редакция 2010 г.).

Соединительные звенья для высокопрочных стропов

Sling Saver® Load Rated **"QT"** **CE**

Соединительные звенья для высокопрочных стропов предназначены для соединения высокопрочных синтетических стропов из любых материалов.

S-237



S-238



- Доступны исполнения с г/п:
 - Предел рабочей нагрузки (5 к 1): 2268 – 27215 кг.
 - Ширина стропов: 51 – 152 мм.
- Обеспечивает быстрое крепление к основным звеньям или крюкам с проушиной, идеально подходит для оттяжек.
- Увеличенный радиус дуги скобы позволяет расширить поверхность опоры стропы, тем самым увеличивая площадь распределения нагрузки, следовательно:
 - Увеличивается эффективность синтетического стропы по сравнению с основными звеньями, дугами скоб и обычными крюками с проушиной. Это позволяет достичь 100 % номинальной предельной рабочей нагрузки.
 - Оптимизируется распределение нагрузки на внутренние пряди стропы.
- Вся конструкция выполнена из легированной стали.
- Расчетный коэффициент надежности 5 к 1.
- Изделия отдельно испытываются под нагрузкой, превышающей предельную рабочую нагрузку в 2,5 раза.
- На каждом соединительном звене рельефными буквами указан индивидуальный идентификационный код (PIC) для определения происхождения материала, а также размер обимы, название компании Crosby и страны-производителя США.

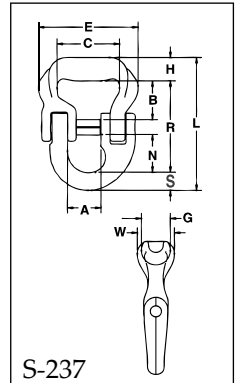

S-237

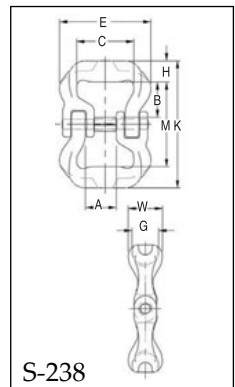

S-238

Такелажные приспособления для стропов

Соединительные звенья S-237 для высокопрочных стропов

Предел рабочей нагрузки		S-237, узел соединения ленточного стропы со звеном Lok-A-Loy № по каталогу	№ обимы	Номинальная ширина стропы (мм)	Размер звена Lok-A-Loy (мм)	Вес кажд. (кг)	Размеры (мм)										
4:1 (кг)*	5:1 (кг)						A	B	C	E	G	H	L	N	R	S	W
2835	2268	1020695	5	51	10	.52	22.4	36.1	50.8	80.8	25.4	20.3	107	26.4	74.2	12.2	35.1
5670	4536	1020704	10	76	16	1.34	36.1	38.6	69.9	105	31.8	24.9	144	43.4	100	19.0	44.5
8505	6804	1020713	15	76	20	2.15	41.4	40.1	69.9	111	35.1	27.9	165	51.8	113	23.6	47.8
14175	11340	1020722	25	102	22	3.90	50.8	59.2	95.3	152	44.5	35.8	202	57.7	140	26.9	57.2
17010	13607	1020731	30	102	22	4.19	50.8	55.9	95.3	157	44.5	35.8	199	57.7	137	26.9	60.5
22680	18145	1020740	40	127	25	7.1	57.2	73.9	121	184	57.2	45.2	240	62.0	164	31.0	78.5
34020	27215	1020759	60	152	32	11.8	65.0	85.3	146	232	58.7	47.2	281	78.0	196	38.1	80.3

* Максимальная испытательная нагрузка превышает предельную рабочую нагрузку в 2 раза при расчетном коэффициенте надежности 4:1. Минимальный предел прочности превышает предельную рабочую нагрузку в 5 раз.

Такелажная оснастка Crosby для защиты стропов отвечает требованиям к минимальному диаметру или толщине по каталогу, а также к эффективной ширине контакта для стропы, указанным в рекомендованной стандартной спецификации для синтетических полимерных круглых стропов Ассоциацией производителей такелажной оснастки. WSTDA-RS1 (редакция 2010 г.)

Соединительные звенья S-238 для высокопрочных стропов

Предел рабочей нагрузки (кг)	S-238, узел соединения ленточных стропов, № по каталогу	№ обимы	Номинальная ширина стропы (мм)	Размер звена Lok-A-Loy (мм)	Вес кажд. (кг)	Размеры (мм)								
						A	B	C	E	G	H	K	M	W
2268	1020415	5	50.8	10	.73	22.4	36.1	50.8	80.8	25.4	20.3	124	83.8	35.1
4536	1020423	10	76.2	16	1.50	36.1	38.6	69.9	105	31.8	24.9	145	95.5	44.5
6804	1020432	15	76.2	20	2.22	41.4	40.1	69.9	111	35.1	27.9	156	101	47.8
11340	1020441	25	102	22	4.58	50.8	59.2	95.3	152	44.5	35.8	213	142	57.2
13608	1020450	30	102	22	5.17	50.8	55.9	95.3	157	44.5	35.8	207	135	60.5
18144	1020469	40	127	25	9.39	57.2	73.9	121	184	57.2	45.2	266	176	78.5
27216	1020478	60	152	32	14.5	65.0	85.3	146	232	58.7	47.2	298	203	80.3

Максимальная испытательная нагрузка превышает предельную рабочую нагрузку в 2,5 раза. Минимальный предел прочности превышает предельную рабочую нагрузку в 5 раз.

Такелажная оснастка Crosby для защиты стропов отвечает требованиям к минимальному диаметру или толщине по каталогу, а также к эффективной ширине контакта для стропы, указанным в рекомендованной стандартной спецификации для синтетических полимерных круглых стропов Ассоциацией производителей такелажной оснастки. WSTDA-RS1 (редакция 2010 г.)..

Эволюция

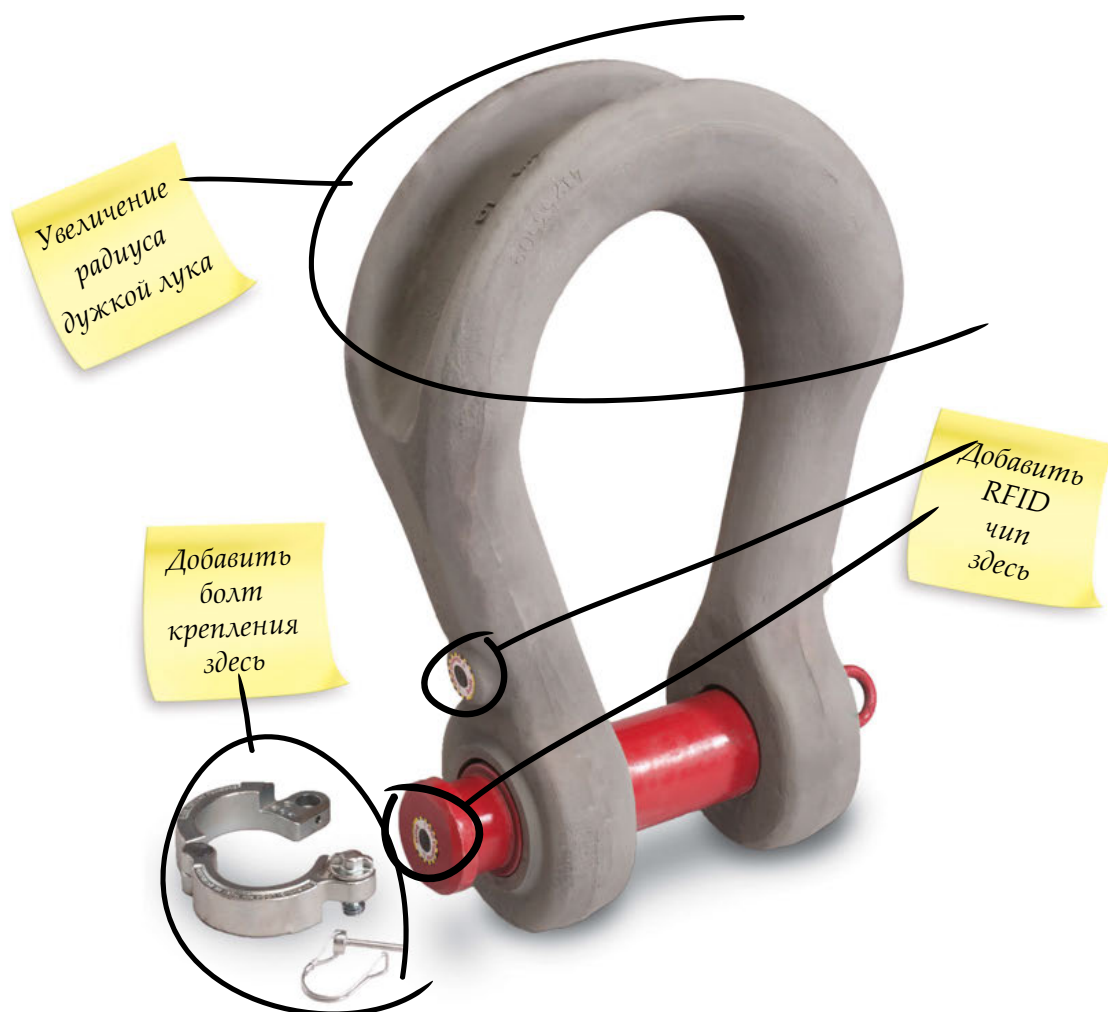

В компании Crosby мы создаем грузоподъемную и такелажную оснастку, исходя из реальных задач. Если у клиента есть запрос, мы предоставим оптимальное решение.

Именно такой подход делает компанию Crosby лидером в каждой категории продукции, где мы предлагаем свои решения. Как лидер отрасли, мы готовы к решению соответствующих задач... и внедрению инноваций. Именно поэтому мы стремимся обеспечивать такие характеристики продукции, которые будут превышать минимальные требования. В числе таких решений добавление чипов RFID для проверки оснастки на рабочем участке и запатентованная компанией Crosby система фиксации Easy-Loc®, упрощающая снятие болтов. Мы гордимся своей продукцией. Наша цель – соответствие вашим требованиям, и именно поэтому наша такелажная и грузоподъемная оснастка действительно помогает в решении **РЕАЛЬНЫХ ЗАДАЧ**.

Станьте частью традиций Crosby в сфере поиска инноваций и разработки новой продукции. Сообщите нам о стоящих перед вами задачах, отсканировав QR-код или посетив страницу www.thecrosbygroup.com/reallifesolutions.



Crosby®

Компания Crosby неизменно следует традиции внедрения инноваций и новых идей.

Крюки и шарниры



Крюки и шарниры

Крюки с хвостовиком Crosby®



СМ. ИНФОРМАЦИЮ ПО ПРИМЕНЕНИЮ И ПРЕДУПРЕЖДАЮЩУЮ ИНФОРМАЦИЮ
www.thecrosbygroup.com

S-319 / S-319N



Зарегистрированный торговый знак указывает на наличие системы QUIC-CHECK®.

Код материала крюка: А – легированная сталь, В – высокопрочная бронза, С – углеродистая сталь.

- Самая полная линейка подъемных крюков с хвостовиком. Имеются крюки грузоподъемностью от 3/4 до 300 метрических тонн.
- На каждом крюке выкован его идентификационный код.
- Закаленные и отпущенные.
- Имеются крюки из углеродистой стали, легированной стали и бронзы.
- Отличный дизайн, тщательнаяковка и точно контролируемая закалка и отпуск обеспечивают максимальную прочность без излишнего веса или объема.
- На всех крюках Crosby с хвостовиком имеется прилив с просверленным отверстием, в которое можно вставить предохранитель. Просто закажите комплекты предохранителей, указанные и показанные на с. 107 – 109. Даже через несколько лет после приобретения крюка на него можно поставить детали комплекта предохранителя.
- Утверждение типового образца и сертификация проводятся в соответствии с процедурами № 1-1-17.7 правил устройства стальных сосудов 2006 г Американского бюро судоходства
- и с руководством АБС по сертификации кранов.
- Поставляются крюки с патентованной системой удержания на основе разъемной гайки Мак-Киссика, дополнительные сведения см. на с. 356 общего каталога.

Предел рабочей нагрузки (t)*			Идентификационный код крюка	Крюки со стволом № по каталогу			Длина ствола ‡	Вес кажд. (кг)	Компл. запчастей предохранителя		
Углеродистая сталь	Легированная сталь	Бронза		Углеродистая сталь S-319C S-319CN	Легированная сталь S-319A S-319AN	Бронза S-319BN			S-4320 № по каталогу	PL № по каталогу	SS-4055 № по каталогу
3/4	1,25	,5	†D	1028505	1028701	1028900	Станд.	,23	1096325	-	-
1	1,6	,6	†F	1028514	1028710	1028909	Станд.	,34	1096374	-	-
1,6	2,5	1	†G	1028523	1028723	1028918	Станд.	,45	1096421	-	-
2	3,2	1,4	†H	1028532	1028732	1028927	Станд.	,83	1096468	-	-
3,2	5,4	2	†I	1028541	1028741	1028936	Станд.	1,67	1096515	1092000	-
5	8	3,5	†J	1028550	1028750	1028945	Станд.	3,29	1096562	1092001	-
7,5	11,5	5	†K	1028563	1028765	1028954	Станд.	6,12	1096609	1092002	-
10	16	6,5	†L	1028590	1028792	1028981	Станд.	9,9	1096657	1092003	-
15	22	10	†N	1028599	1028801	1028990	Станд.	17,4	1096704	1092004	-
20	30	-	O	1024386	1024803	-	Станд.	32,7	-	1093716	1090161
20	30	-	O	1024402	1024821	-	Удлиненный	38,8	-	1093716	1090161
25	37	-	P	1024420	1024849	-	Станд.	61	-	1093717	1090189
25	37	-	P	1024448	1024867	-	Удлиненный	78	-	1093717	1090189
30	45	-	S	1024466	1024885	-	Станд.	83	-	1093718	1090189
30	45	-	S	1024484	1024901	-	Удлиненный	97	-	1093718	1090189
40	60	-	T	1024509	1024929	-	Станд.	122	-	1093719	1090205
40	60	-	T	1024545	1024965	-	Удлиненный	142	-	1093719	1090205
50	75	-	U	1024563	1024983	-	Станд.	177	-	1093720	-
50	75	-	U	1024581	1025009	-	Удлиненный	193	-	1093720	-
-	100	-	W	-	1025027	-	Станд.	277	-	1093721	-
-	100	-	W	-	1025045	-	Удлиненный	306	-	1093721	-
-	150	-	X	-	1025063	-	Станд.	333	-	1093721	-
-	200	-	Y	-	1025081	-	Станд.	463	-	1093723	-
-	300	-	Z	-	1025090	-	Станд.	630	-	1093724	-

*ПРИМЕЧАНИЕ. Испытательная нагрузка равна 2-х кратной предельной рабочей нагрузке.

Все крюки из углеродистой стали рассчитаны с коэффициентом надежности 5:1.

Все крюки 1-226 из легированной стали рассчитаны с коэффициентом надежности 4,5:1.

Все крюки из легированной стали грузоподъемностью 30 тонн и более рассчитаны с коэффициентом надежности 4:1.

Все бронзовые крюки рассчитаны с коэффициентом надежности 4:1.

† Крюк типа 319N – новой модели.

‡ Фактическую длину см. в колонке Y на следующей странице.

Крюки с хвостовиком Crosby®



СМ. ИНФОРМАЦИЮ ПО ПРИМЕНЕНИЮ И ПРЕДУПРЕЖДАЮЩУЮ ИНФОРМАЦИЮ
www.thecrosbygroup.com

S-319 / S-319N



- На грузовых крюках выкованы метки, позволяющие осуществлять их быстрый контроль по двум критериям (система QUIC-CHECK®).
 - **Индикаторы деформации:** две метки, расположенные в стратегически важных местах, одна чуть ниже хвостовика или проушины, а вторая на конце крюка, позволяющие осуществлять быстрый контроль (система QUIC-CHECK®) изменения размера раствора крюка в случае его повреждения или перегрузки.
 - Для контроля используйте удобный инструмент (например, рулетку) для измерения расстояния между метками. Метки должны совпасть с дюймовой или полдюймовой риской на измерительном инструменте. Если измерение не соответствует этому критерию, крюк следует проверить более тщательно на возможное повреждение.
 - **Индикаторы угла:** указывают максимальный допустимый внутренний угол между двумя ветвями стропа на крюке. Эти индикаторы также дают возможность приблизительно оценить величину других углов между двумя ветвями стропов.
- Для каждого маркированного изделия выполняется химический анализ и испытания на растяжение для сертификации химических и механических характеристик.

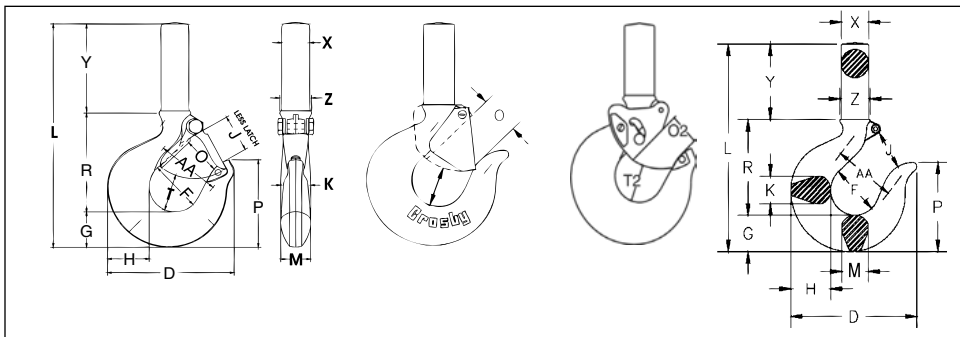

Идентификационный код крюка	Размеры (мм)																	
	D	F	G	H	J	K	L	M	O	O2 ††	P	R	T	T2 ††	X	Y	Z	AA
D	72,5	31,8	18,5	20,6	23,6	16,0	131	16,0	†23,6	-	49,8	59,5	24,6	-	15,0	52,5	17,5	38,1
F	80,5	35,1	21,3	23,9	24,6	18,0	144	18,0	†24,6	-	56,5	66,0	24,6	-	16,8	57,0	19,8	50,8
G	91,0	38,1	25,4	29,5	26,9	22,4	161	22,4	†26,9	-	62,0	70,0	26,2	-	18,3	66,0	22,4	50,8
H	102	41,1	29,0	33,3	30,2	23,9	181	23,9	†29,5	-	70,5	80,5	29,5	-	22,4	72,0	25,4	50,8
I	123	51,0	36,6	41,4	38,1	33,3	219	28,7	†34,5	25,4	88,0	98,0	38,9	38,1	29,5	87,5	31,8	63,5
J	160	63,5	46,2	52,5	45,2	42,2	265	36,6	40,9	33,3	117	121	49,3	47,8	35,8	97,5	39,6	76,2
K	192	76,0	57,5	67,0	61,0	47,8	318	41,4	53,0	46,0	133	149	62,5	57,2	46,0	111	49,3	101
L	212	82,5	66,0	74,5	66,5	55,5	409	49,3	57,5	51,0	151	162	66,0	58,7	51,0	178	55,5	101
N	263	108	76,5	89,0	86,5	68,5	461	60,5	76,5	69,9	175	207	71,5	65,0	65,0	178	67,0	127
O	346	127	92,0	117	102	76,0	586	76,0	82,5	-	223	240	87,5	-	79,0	254	79,0	165
O	346	127	92,0	117	102	76,0	790	76,0	82,5	-	223	240	87,5	-	79,0	457	79,0	165
P	357	137	116	127	108	92,0	816	76,0	76,0	-	287	318	98,5	-	102	381	102	177
P	357	137	116	127	108	92,0	1044	76,0	76,0	-	287	318	98,5	-	102	610	102	177
S	392	152	129	140	121	94,5	867	82,5	86,0	-	319	356	121	-	106	381	106	203
S	392	152	129	140	121	94,5	1095	82,5	86,0	-	319	356	121	-	106	610	106	203
T	470	178	152	165	146	113	916	99,5	105	-	375	395	145	-	114	368	114	254
T	470	178	152	165	146	113	1208	99,5	105	-	375	395	145	-	114	660	114	254
U	524	197	170	184	165	133	1045	108	124	-	420	492	152	-	127	381	127	292
U	524	197	170	184	165	133	1249	108	124	-	420	492	152	-	127	584	127	292
W	584	173	218	251	149	140	1070	140	114	-	438	468	178	-	178	381	178	305
W	584	173	218	251	149	140	1222	140	114	-	438	468	178	-	178	533	178	305
X	619	171	232	278	152	152	1162	152	114	-	457	467	178	-	184	457	184	330
Y	678	191	248	300	168	178	1283	178	127	-	502	521	203	-	203	508	203	330
Z	765	241	270	329	203	184	1389	203	159	-	576	597	210	-	241	508	241	381

Черновая обработка до размера ковки. Хвостовик не обрабатывается до данного размера. Рекомендуемый размер хвостовика при обработке см на с. 129 общего каталога.

† Показанные размеры крюков грузоподъемностью от 0,75 до 22 т относятся к комплектам предохранителя S-4320. Показанные размеры крюков из углеродистой стали грузоподъемностью 20 т и выше относятся к комплектам предохранителя PL.

†† Показаны размеры комплектов предохранителя PL-N.

Для вычисления отношения D/d, используйте размер M.

Крюки с ушком Crosby®

Load Rated Fatigue Rated



СМ. ИНФОРМАЦИЮ ПО ПРИМЕНЕНИЮ И ПРЕДУПРЕЖДАЮЩУЮ ИНФОРМАЦИЮ
www.thecrosbygroup.com

S-320 и S-320N КРЮКИ С УШКОМ



Все грузовые крюки типа 320 Crosby отличаются следующими особенностями:

- Наиболее полный размерный ряд крюков с проушинами.
- Исполнение из углеродистой или из легированной стали.
- Расчетный коэффициент надежности 5:1 (углеродистая сталь) или 4:1 (легированная сталь).
- Маркировка номинальной грузоподъемности.
- Максимальная прочность обеспечивается за счет оптимальной конструкции, качественнойковки и точного контроля параметров закалки и отпуска, а не за счет увеличения массы и размеров крюка.
- На всех крюках с проушинами имеется прилив с просверленным отверстием, в которое можно вставить предохранитель. Даже через несколько лет после приобретения крюка, на него можно поставить детали комплекта предохранителя (см. с. 107 – 109 общего каталога).
- Для каждого маркированного изделия выполняется химический анализ и испытания на растяжение для сертификации химических и механических характеристик.
- Утверждение типового образца и сертификация проводятся в соответствии с процедурами № 1-1-17.7 правил устройства стальных сосудов 2006 г АБС и с руководством АБС по сертификации кранов.
- На грузовых крюках выкованы метки, позволяющие осуществлять их быстрый контроль по двум критериям (система QUIC-CHECK®).
 - Индикаторы деформации и индикаторы угла (см. подробное описание на следующей странице).

Грузовые крюки нового типа с проушинами S-320N Crosby отличаются следующими дополнительными особенностями. (крюки грузоподъемностью от 0,75 т из углеродистой до 22 т из легированной стали)

- Могут поставляться в метрических размерах с коэффициентом надежности 5:1 (углеродистая сталь) или 4:1 (легированная сталь).
- Могут испытываться нагрузкой, соответствующей 2-х кратной предельно допустимой рабочей нагрузке.
- Низкопрофильный конец крюка.
- Новый встроенный предохранитель (S-4320) отвечает международным стандартам для грузоподъемных устройств
 - Прочный штампованный предохранитель блокируется на конце крюка.
 - Пружина рассчитана на многократное срабатывание при длительной эксплуатации.
 - При фиксации соответствующим шплинтом через отверстие на конце крюка отвечает требованиям правил OSHA 1926.550(g) для устройств подъема людей.
- Испытываются на усталостную прочность 20 000 циклами 1,5-кратной предельно допустимой рабочей нагрузки.

Предел рабочей нагрузки (т)		Идентификационный код крюка	№ по каталогу крюка с проушиной			Вес кажд. (кг)	Комплекты запчастей предохранителя		
Углеродистая сталь	Легированная сталь		Углеродистая сталь S-320C S-320CN S.C.	Углеродистая сталь G-320CN Гальв.	Легированная сталь S-320A S-320AN S.C.		S-4320 № по каталогу	PL № по каталогу	SS-4055 № по каталогу
,75	1,25	†D	1022200	1022208	1022375	,28	1096325	-	-
1	1,6	†F	1022211	1022219	1022386	,40	1096374	-	-
1,6	2,5	†G	1022222	1022230	1022397	,65	1096421	-	-
2	3,2	†H	1022233	1022241	1022406	,94	1096468	-	-
3,2	5,4	†I	1022244	1022249	1022419	1,95	1096515	1092000	-
5	8	†J	1022255	1022262	1022430	3,76	1096562	1092001	-
7,5	11,5	†K	1022264	1022274	1022441	6,80	1096609	1092002	-
10	16	†L	1022277	1022285	1022452	9,42	1096657	1092003	-
15	22	†N	1022288	1022296	1022465	17,9	1096704	1092004	-
20	31,5	O	1023289	-	1023546	27,2	-	1093716	1090161
25	37	P	1023305	-	1023564	47,6	-	1093717	1090189
30	45	S	1023323	-	1023582	67	-	1093718	1090189
40	60	T	1023341	-	1023608	103	-	1093719	1090205

*Крюки с ушком (3/4 TC – 22TA): пробная нагрузка равна 2-х кратной предельной рабочей нагрузке. Крюки с ушком (20 TC-60TA). Для всех крюков из углеродистой стали средняя разрушающая нагрузка равна 5-кратной предельно допустимой рабочей нагрузке. Для крюков из легированной стали грузоподъемностью от 1 т до 22 т средняя разрушающая нагрузка равна 5-кратной предельно допустимой рабочей нагрузке. Для крюков из легированной стали грузоподъемностью от 30 т до 60 т средняя разрушающая нагрузка равна 4,5-кратной предельно допустимой рабочей нагрузке.

† Крюк типа 320N – новой модели.

Крюки с ушком Crosby®

Load Rated

Fatigue Rated

"QT"
QUENCHED & TEMPERED

QUIC-CHECK®

СМ. ИНФОРМАЦИЮ ПО ПРИМЕНЕНИЮ И
ПРЕДУПРЕЖДАЮЩУЮ ИНФОРМАЦИЮ
www.thecrosbygroup.com

S-320 и S-320N Крюки с ушком



- На грузовых крюках выкованы метки, позволяющие осуществлять их быстрый контроль по двум критериям (система QUIC-CHECK®).
- **Индикаторы деформации:** две метки, расположенные в стратегически важных местах, одна чуть ниже ствола или проушины, а вторая на конце крюка, позволяющие осуществлять быстрый контроль (система QUIC-CHECK®) изменения размера раствора крюка в случае его повреждения или перегрузки. Для контроля используйте удобный инструмент (например, рулетку) для измерения расстояния между метками. Метки должны совпасть с дюймовой или полдюймовой риской на измерительном инструменте. Если измерение не соответствует этому критерию, крюк следует проверить более тщательно на возможное повреждение.
- **Индикаторы угла:** указывают максимальный допустимый внутренний угол между двумя ветвями стропа на крюке. Эти индикаторы также дают возможность приблизительно оценить величину других углов между двумя ветвями стропов.

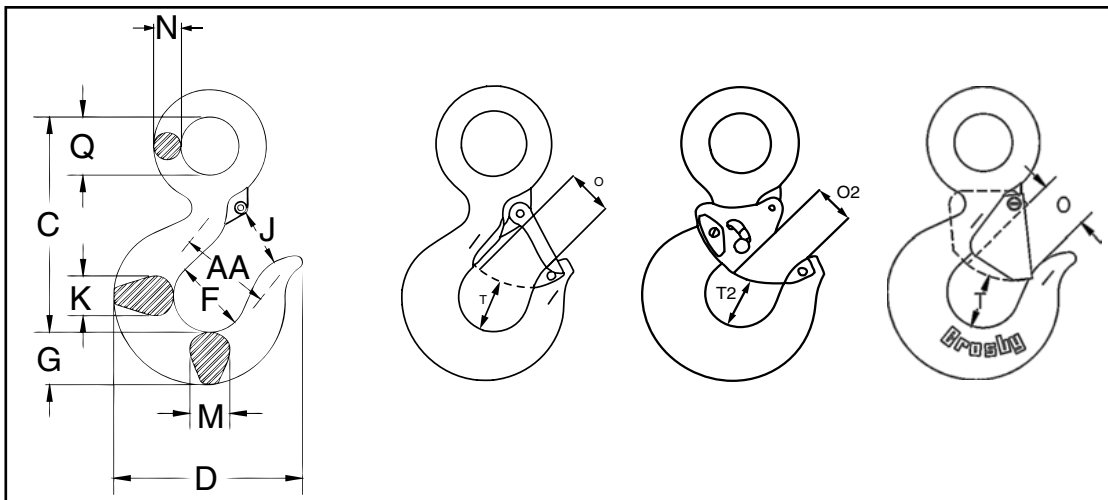

Идентификационный код крюка*	Размеры (мм)													
	C	D	F	G	J	K	M	N	O †	O2 ††	Q	T †	T2 ††	AA
D	85,0	72,0	31,8	18,5	22,9	16,0	16,0	9,14	22,6	-	19,1	22,1	-	38,1
F	97,0	79,0	35,1	21,3	23,6	18,0	18,0	10,7	23,1	-	23,1	24,9	-	50,8
G	105	89,5	38,1	25,4	25,4	22,4	22,4	14,0	25,4	-	28,7	26,2	-	50,8
H	119	101	41,4	28,7	28,7	23,9	23,8	14,7	27,7	-	31,8	29,5	-	50,8
I	147	122	51,0	36,6	37,3	33,3	33,3	18,3	34,5	25,4	39,6	38,9	38,1	63,5
J	187	159	63,5	46,0	44,5	42,2	42,2	22,9	40,9	33,3	51,0	49,8	47,7	76,2
K	230	189	76,0	57,0	58,0	47,8	41,4	28,2	53,0	46,0	62,0	62,5	57,2	102
L	256	211	82,5	66,0	63,5	55,5	49,3	32,3	57,5	51,0	72,0	66,5	58,7	102
N	318	262	108	76,0	84,0	68,5	60,5	39,6	76,5	69,8	89,0	72,0	65,0	127
O	357	346	127	92,0	102	76,0	76,2	44,5	82,5	-	89,0	87,5	-	165
P	462	357	137	116	108	95,2	81,0	51,0	76,0	-	114	98,5	-	178
S	511	392	152	129	121	114	82,6	55,4	86,0	-	125	121	-	203
T	602	470	178	152	146	140	99,3	64,3	105	-	145	145	-	254

*Крюки с ушком (3/4 TC-22TA): пробная нагрузка равна 2-х кратной предельной рабочей нагрузке. Крюки с ушком (20 TC-60TA). Для всех крюков из углеродистой стали средняя разрушающая нагрузка равна 5-кратной предельно допустимой рабочей нагрузке. Для крюков из легированной стали грузоподъемностью от 1 т до 22 т средняя разрушающая нагрузка равна 5-кратной предельно допустимой рабочей нагрузке. Для крюков из легированной стали грузоподъемностью от 30 т до 60 т средняя разрушающая нагрузка равна 4,5-кратной предельно допустимой рабочей нагрузке.

† Показанные размеры крюков грузоподъемностью от 0,75 до 22 т относятся к комплектам предохранителя S-4320. Показанные размеры крюков из углеродистой стали грузоподъемностью 20 т и выше относятся к комплектам предохранителя PL.

†† Показаны размеры комплектов предохранителя PL-N.

Шарнирные крюки Crosby®

Load Rated

Fatigue Rated



СМ. ИНФОРМАЦИЮ ПО ПРИМЕНЕНИЮ И ПРЕДУПРЕЖДАЮЩУЮ ИНФОРМАЦИЮ

www.thecrosbygroup.com

S-322CN / S-322AN



(показан крюк L-322AN)

- Кованые, закаленные и отпущенные.
- На шарнирные крюки нанесена маркировка номинальной грузоподъемности.
- Максимальная прочность обеспечивается за счет оптимальной конструкции, качественнойковки и точного контроля параметров закалки и отпуска, а не за счет увеличения массы и размеров крюка.
- Низкопрофильный конец крюка рассчитан на использование с комплектом предохранителя Crosby S-4320 или PL-N. Просто закажите комплекты предохранителей, указанные и показанные на с. 107 – 108 общего каталога. Даже через многие годы после приобретения крюка на него можно поставить детали комплекта предохранителя
- На грузовых крюках выкованы метки, позволяющие осуществлять их быстрый контроль по двум критериям (система QUIC-CHECK®).
 - Индикаторы деформации: две метки, расположенные в стратегически важных местах, одна чуть ниже ствола или проушины, а вторая на конце крюка, позволяющие осуществлять быстрый контроль (система QUIC-CHECK®) изменения размера раствора крюка в случае его повреждения или перегрузки.
 - Индикаторы угла: указывают максимальный допустимый внутренний угол между двумя ветвями стропа на крюке. Эти индикаторы также дают возможность приблизительно оценить величину других углов между двумя ветвями стропа.
- Утверждение типового образца и сертификация проводятся в соответствии с процедурами № 1-1-17.7 правил устройства стальных сосудов 2006 г Американского бюро судоходства (АБС) и с руководством АБС по сертификации кранов.

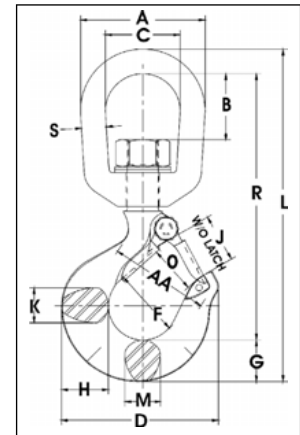

Данный крюк является позиционирующим приспособлением и не рассчитан на вращение под нагрузкой. Рассчитанные на вращение под нагрузкой шарнирные крюки см. на с. 103, 105, 113, 114, 122–125. При использовании в коррозионно-опасной среде ствол и гайку необходимо проверять в соответствии с требованиями ASME B30.10-1.10.4(b)(5)(c) 2009.

*Патенты США 5.381.650, 5.193.480 и 5.103.755 и соответствующие зарубежные патенты.

Предел рабочей нагрузки (t)*		S-322 CN № по каталогу	S-322 AN № по каталогу	Вес кажд. (фун.)	Размеры (мм)																Запасн. фиксатор № по каталогу
Углеродистая сталь	Легированная сталь				A	B	C	D	F	G	H	J	K	L	M	O †	R	S	AA		
,75	1,25	1048600	1048804	,34	51,0	20,8	31,8	72,5	31,8	18,5	20,6	23,6	16,0	144	16,0	23,6	116	9,65	38,1	1096325	
1	1,60	1048609	1048813	,57	63,5	33,3	38,1	80,0	35,1	21,3	23,9	24,6	18,0	170	18,0	24,6	136	12,7	50,8	1096374	
1,6	2,50	1048618	1048822	1,02	76,0	38,1	44,5	91,0	38,1	25,4	29,5	26,9	22,4	197	22,4	26,9	155	16,0	50,8	1096421	
2	3,20	1048627	1048831	1,04	76,0	38,1	44,5	102	41,1	28,7	33,3	30,2	23,9	210	23,9	29,5	165	16,0	50,8	1096468	
3,2	5,4	1048636	1048837	2,25	89,0	41,7	50,8	123	51,0	36,6	41,4	38,1	33,3	246	28,7	35,8	191	19,1	63,5	1096515	
5	8,0	1048645	1048854	4,67	116	58,0	63,5	160	63,5	46,0	52,5	45,2	42,2	317	36,6	42,9	245	25,4	76,2	1096562	
7,5	11,5	1048654	1048865	8,80	127	64,5	70,0	192	76,0	57,0	67,0	51,0	47,8	375	41,4	56,5	289	28,7	101	1096609	
10	16	1048663	1048877	10,5	143	63,0	79,0	212	82,5	66,0	74,5	66,5	55,5	417	49,3	61,0	311	31,8	101	1096657	
15	22	1048672	1048886	21,3	180	95,5	104	263	108	76,0	89,0	86,5	68,5	542	60,5	81,0	424	38,1	127	1096704	
-	31,5	-	1025688	32,0	180	95,5	104	346	127	93,0	118	102	72,5	590	76,2	82,6	459	38,1	165	1093716	

* ПРИМЕЧАНИЕ. Шарнирные крюки из углеродистой стали 0,75tC–15tC: пробная нагрузка равна 2-х кратной предельной рабочей нагрузке. Расчетный коэффициент запаса прочности 5:1. Шарнирные крюки из легированной стали 1.25tA–31.5tA: пробная нагрузка равна 2,5-кратной предельной рабочей нагрузке. Расчетный коэффициент запаса прочности 4:1.

Шарнирные крюки 30tA: пробная нагрузка равна 2-х кратной предельной рабочей нагрузке. Расчетный коэффициент запаса прочности 4:1.

† Показанные размеры крюков грузоподъемностью от 0,75 т из углеродистой стали до 22 т из легированной стали относятся к комплектам предохранителя S-4320. Показанные размеры крюков из легированной стали грузоподъемностью 31,5 т относятся к комплектам предохранителя PL.

Предел рабочей нагрузки (t)*		L-322 CN № по каталогу	L-322 AN № по каталогу	Вес кажд. (фун.)	Размеры (мм)																Запасн. фиксатор № по каталогу
Углеродистая сталь	Легированная сталь				A	B	C	D	F	G	H	J	K	L	M	O †	R	S	AA		
,75	1,25	1048603	1048807	,34	51,0	20,8	31,8	72,5	31,8	18,5	20,6	23,6	16,0	144	16,0	23,6	116	9,65	38,1	1096325	
1	1,60	1048612	1048816	,57	63,5	33,3	38,1	80,0	35,1	21,3	23,9	24,6	18,0	170	18,0	24,6	136	12,7	50,8	1096374	
1,6	2,50	1048621	1048825	1,02	76,0	38,1	44,5	91,0	38,1	25,4	29,5	26,9	22,4	197	22,4	26,9	155	16,0	50,8	1096421	
2	3,20	1048630	1048834	1,04	76,0	38,1	44,5	102	41,1	28,7	33,3	30,2	23,9	210	23,9	29,5	165	16,0	50,8	1096468	
3,2	5,4	1048639	1048840	2,25	89,0	41,7	50,8	123	51,0	36,6	41,4	38,1	33,3	246	28,7	35,8	191	19,1	63,5	1096515	
5	8,0	1048648	1048859	4,67	116	58,0	63,5	160	63,5	46,0	52,5	45,2	42,2	317	36,6	42,9	245	25,4	76,2	1096562	
7,5	11,5	1048657	1048868	8,80	127	64,5	70,0	192	76,0	57,0	67,0	51,0	47,8	375	41,4	56,5	289	28,7	101	1096609	
10	16	1048666	1048880	10,5	143	63,0	79,0	212	82,5	66,0	74,5	66,5	55,5	417	49,3	61,0	311	31,8	101	1096657	
15	22	1048675	1048889	21,3	180	95,5	104	263	108	76,0	89,0	86,5	68,5	542	60,5	81,0	424	38,1	127	1096704	
-	31,5	-	-	32,0	180	95,5	104	346	127	93,0	118	102	72,5	590	76,2	82,6	459	38,1	165	1093716	

* ПРИМЕЧАНИЕ. Шарнирные крюки из углеродистой стали 0,75tC–15tC: пробная нагрузка равна 2-х кратной предельной рабочей нагрузке. Расчетный коэффициент запаса прочности 5:1. Шарнирные крюки из легированной стали 1.25tA–31.5tA: пробная нагрузка равна 2,5-кратной предельной рабочей нагрузке. Расчетный коэффициент запаса прочности 4:1.

Шарнирные крюки 30tA: пробная нагрузка равна 2-х кратной предельной рабочей нагрузке. Расчетный коэффициент запаса прочности 4:1.

† Показанные размеры крюков грузоподъемностью от 0,75 т из углеродистой стали до 22 т из легированной стали относятся к комплектам предохранителя S-4320. Показанные размеры крюков из легированной стали грузоподъемностью 31,5 т относятся к комплектам предохранителя PL.

Шарнирные крюки Crosby®



СМ. ИНФОРМАЦИЮ ПО ПРИМЕНЕНИЮ И
ПРЕДУПРЕЖДАЮЩУЮ ИНФОРМАЦИЮ

www.thecrosbygroup.com

S-3322В ШАРНИРНЫЕ КРЮКИ С ПОДШИПНИКОМ



Новая конструкция подшипника устраняет трение и обеспечивает свободное вращение крюка под нагрузкой.

- Грузоподъемность от 2 до 15 метрических тонн.
- Кованые, закаленные и отпущенные.
- Максимальная прочность обеспечивается за счет оптимальной конструкции, качественной ковки и точного контроля параметров закалки и отпуска, а не за счет увеличения массы и размеров крюка.
- Низкопрофильный конец крюка рассчитан на использование с комплектом предохранителя Crosby S-4320 или PL-N. Просто закажите комплекты предохранителей, указанные и показанные на с. 107 – 109. Даже через несколько лет после приобретения крюка на него можно поставить детали комплекта предохранителя.
- На крюках S-3322 выкованы метки, позволяющие осуществлять их быстрый контроль по двум критериям (система QUIC-CHECK®):
 - **Индикаторы деформации:** две метки, расположенные в стратегически важных местах, одна чуть ниже ствола или проушины, а вторая на конце крюка, позволяющие осуществлять быстрый контроль (система QUIC-CHECK® изменения размера раствора крюка в случае его повреждения или перегрузки).
 - **Индикаторы угла:** указывают максимальный допустимый внутренний угол между двумя ветвями стропа на крюке. Эти индикаторы также дают возможность приблизительно оценить величину других углов между двумя ветвями стропов.

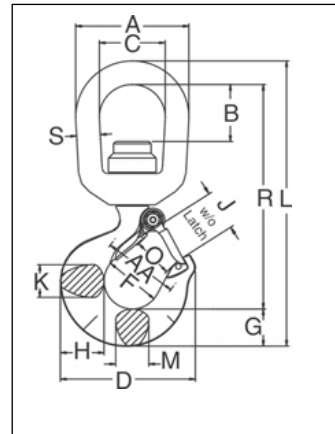

Крюки и шарниры

Другие рассчитанные на вращение под нагрузкой шарнирные крюки см. на с. 103, 105, 113, 114, 122–125. При использовании в коррозионно-опасной среде ствол и гайку необходимо проверять в соответствии с требованиями ASME B30.10-1.10.4(b)(5)(c) 2009.

- Патенты США 5.381.650, 5.193.480 и 5.103.755 и соответствующие зарубежные патенты.

Предел рабочей нагрузки (t)*	S-3322 № по каталогу	L-3322 № по каталогу †	Вес кажд. (фун.)	Размеры (мм)															Запасн. фиксатор № по каталогу
				A	B	C	D	F	G	H	J	K	L	M	O †	R	S	AA	
2	1028605	1028609	1,13	76,2	38,1	44,5	91,2	38,1	25,4	29,5	26,9	22,4	194	22,4	25,4	152	16,0	50,8	1096421
3	1028614	1028618	1,72	88,9	39,6	50,8	101	41,1	28,7	33,3	30,2	23,9	218	23,9	27,7	170	19,1	50,8	1096468
5	1028623	1028627	3,17	101	39,6	57,2	122	50,8	36,6	41,4	38,1	33,3	262	28,7	34,5	203	22,4	63,5	1096515
7	1028632	1028636	6,35	127	49,3	69,9	159	63,5	46,0	52,3	45,2	42,2	326	36,6	40,9	251	28,7	76,2	1096562
11	1028641	1028645	10,1	142	52,1	79,2	191	76,2	57,2	66,8	61,2	47,8	387	41,4	52,8	298	31,8	101	1096609
15	1028650	1028654	16,3	180	91,9	104	211	82,6	65,8	74,7	66,5	55,6	473	49,3	57,7	366	38,1	101	1096657

*ПРИМЕЧАНИЕ. Испытательная нагрузка равна 2,5-кратной предельной рабочей нагрузке. Расчетный коэффициент запаса прочности 4,5:1.

† Поставляются с установленным предохранителем.

Крюки Crosby® SHUR-LOC

Fatigue Rated

QT

QUIC-CHECK®

Crosby 8/10™

CE

СМ. ИНФОРМАЦИЮ ПО ПРИМЕНЕНИЮ И ПРЕДУПРЕЖДАЮЩУЮ ИНФОРМАЦИЮ
www.thecrosbygroup.com

S-1316



Все крюки SHUR-LOC® отличаются следующими особенностями:

- Кованая легированная сталь, закаленная и отпущенная.
- Замок конструктивно утоплен вровень с корпусом крюка, что защищает замок от возможного повреждения.
 - Удобство эксплуатации благодаря увеличенному вырезу.
- Предохранитель с принудительной блокировкой запирается автоматически при нагружении крюка.
- Крюк SHUR-LOC® при правильной установке и запираении может использоваться для устройств подъема людей и отвечает требованиям правил OSHA 1926.550(g) (4) (iv) (B).

Крюки с проушиной обладают следующими дополнительными особенностями:

- Каждый крюк испытан под нагрузкой, равной 2,5-кратной предельно допустимой рабочей нагрузке с коэффициентом запаса прочности 4:1, с оформлением сертификата.
- Крюки S-1316 соответствуют эксплуатационным требованиям стандарта EN1677-3:2001.
- Испытываются на усталостную прочность 20 000 циклами 1,5-кратной предельно допустимой рабочей нагрузки.
- На 25 % прочнее, чем изделия марки 80.
- Рассчитаны для использования с цепями марки 100 и марки 80.
- Конструкция с плоской гранью для соединения с лирообразной скобой S-1325.

S-318A



Крюки Crosby® серии SHUR-LOC с принудительной блокировкой предохранителя
Крюк с ушком S-1316

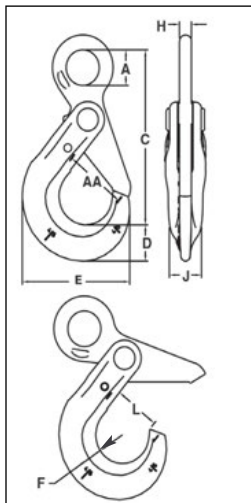

Цепь, размер		Предельная рабочая нагрузка (т)*	Проволочный канат ХХР IWRC Соединение с металлической арматурой		S-1316 № по каталогу	Вес кажд. (кг)	Размеры (мм)								
(дюйм)	(мм)		Размер (мм)	Предельная рабочая нагрузка (т) 5:1			A	C	D	E	F	H	J	L	AA
-	6	1,45	8	1,00	1022896	,39	19,8	100	20,1	66,0	17,0	7,87	16,0	29,5	38,1
1/4-5/16	7-8	2,60	11	1,90	1022914	,82	27,4	135	27,9	88,9	22,1	9,91	20,6	37,6	51,0
3/8	10	4,00	13	2,50	1022923	1,54	33,0	167	29,7	112	27,9	12,9	23,9	46,5	63,5
1/2	13	6,80	16	3,90	1022932	2,72	41,9	209	42,4	139	32,0	17,0	29,5	56,4	76,2
5/8	16	10,30	22	7,53	1022941	6,83	55,9	256	51,8	167	38,1	22,1	38,1	67,3	89,0
3/4	18-20	16,00	25	9,98	1022942	8,61	66,0	274	56,4	197	51,1	22,1	51,6	89,4	-
7/8	22	19,40	28,6	12,0	1022943	12,7	72,9	317	62,2	222	57,7	24,9	55,9	97,3	-
1	26	27,10	-	-	1022944	22,45	80,0	371	81,5	251	62,5	32,0	68,1	104	-

* Минимальная разрушающая нагрузка равна 4-кратной предельной рабочей нагрузке.

Крюки со стволем Crosby® SHUR-LOC S-1318A

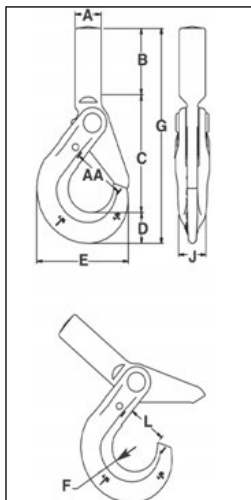

Цепь, размер		№ по каталогу для S-318A	Код обьемности	Предельная рабочая нагрузка с цепью из легированной стали марки 80 (т)*	Размеры (мм)											Вес кажд. (кг)
(дюйм)	(мм)				A†	B	C	D	E	F	G	J	L	AA		
-	6	1098101	D	1,12	20,1	55,0	84,0	20,1	66,0	17,0	159	16,0	28,7	38,1	,45	
1/4-5/16	7-8	1098112	G	2,0	25,4	61,0	106	27,9	89,0	22,1	195	20,6	35,1	51,0	,90	
3/8	10	1098123	H	3,15	29,0	75,0	131	29,7	112	27,9	235	23,9	46,5	63,5	1,61	
1/2	13	1098134	I	5,3	34,0	85,0	160	42,4	138	32,0	288	29,5	53,5	76,2	3,18	
5/8	16	1098145	J	8,0	41,4	100	185	52,0	167	38,1	337	38,1	63,0	89,0	7,26	

* Предельно допустимая нагрузка равна 4-кратной предельной рабочей нагрузке.

† Размер перед чистовой обработкой (послековки).

Крюки Crosby® SHUR-LOC

Fatigue Rated

QT
QUENCHED & TEMPERED

QUIC-CHECK

Crosby 8/10™

CE



СМ. ИНФОРМАЦИЮ ПО ПРИМЕНЕНИЮ И
ПРЕДУПРЕЖДАЮЩУЮ ИНФОРМАЦИЮ

www.thecrosbygroup.com

S-1326



- Кованая легированная сталь, закаленная и отпущенная.
- Каждый крюк испытан под нагрузкой, равной 2,5-кратной предельно допустимой рабочей нагрузке с коэффициентом запаса прочности 4:1, с оформлением сертификата.
- Замок конструктивно утоплен вровень с корпусом крюка, что защищает замок от возможного повреждения.
 - Удобство эксплуатации благодаря увеличенному вырезу.
- Предохранитель с принудительной блокировкой запирается автоматически при нагружении крюка.
- Рассчитан для использования с проволочным канатом и цепным стропом марки 100.
- С проволочными канатными стропами рекомендуется использование коуша повышенной прочности G-414.
- Предлагается комплект запчастей замка (S-4316). Состоит из пружины, цилиндрического штифта и защелки.
- В шарнирном крюке S-13326 используется подшипник качения новой конструкции, обеспечивающий свободное вращение крюка под нагрузкой.
- Высокая стойкость к усталостному износу.
- Крюк SHUR-LOC® при правильной установке и запираении может использоваться для устройств подъема людей и отвечает требованиям правил OSHA 1926.550(g) (4) (iv) (B).
- «Изделия Crosby из легированной стали марки 100 – Платиновая линия!».
- Патент США 5.381.650 и соответствующие зарубежные патенты.

S-13326



Крюки и шарниры

При использовании в коррозионно-опасной среде ствол и гайку необходимо проверять в соответствии с требованиями ASME B 30.10-1.10.4 (b)(5)(c) 2009.

Шарнирные крюки SHUR-LOC® S-1326

- Рассчитаны на редкое, непостоянное вращение под нагрузкой.

Цепь, размер		Цепь из легированной стали марки 100 Предел рабочей нагрузки (фун.) 4:1	Металлическая арматура для проволочного каната XIP IWRC		S-1326 № по каталогу	Вес кажд. (кг)	Размеры (мм)									
(дюйм)	(мм)		Размер (мм)	Предел рабочей нагрузки (т) 5:1*			A	B	C	D	E	F	H	J	L	AA
-	6	1,5	8	1,00	1004304	,57	38,1	33,5	156	20,1	66,0	17,0	12,7	16,0	28,7	38,1
1/4 - 5/16	7-8	2,6	11	1,90	1004313	1,18	44,5	40,4	193	27,9	88,9	22,1	16,0	20,6	35,1	51,0
3/8	10	4,0	13	2,50	1004322	2,13	50,8	43,9	224	29,7	112	27,9	19,1	23,9	44,5	63,5
1/2	13	6,8	16	3,90	1004331	3,92	63,5	60,5	284	42,4	139	32,0	25,4	29,5	53,6	76,2
5/8	16	10,3	22	7,50	1004340	7,71	69,9	64,3	328	51,8	167	38,1	28,7	38,1	63,2	89,0
3/4	18 - 20	16,0	26	9,90	1004349	10,9	71,9	64,0	358	56,4	197	51,1	27,9	51,6	89,4	127
7/8	22	20,0	28,5	12,10	1004367	13,2	87,4	81,0	417	62,2	222	57,4	33,0	55,9	97,3	152

*Предельно допустимая нагрузка равна 4-кратной предельной рабочей нагрузке при использовании с цепями марки 100.

Шарнирные крюки с подшипником SHUR-LOC® S-13326

- Рассчитаны на частое вращение под нагрузкой.

Цепь, размер		Цепь из легированной стали марки 100 Предел рабочей нагрузки (т) 4:1*	Проволочный канат XIP IWRC Соединение с металлической арматурой		S-13326 № по каталогу	Вес кажд. (кг)	Размеры (мм)									
(дюйм)	(мм)		Размер (мм)	Предел рабочей нагрузки (т) 5:1*			A	B	C	D	E	F	H	J	L	AA
-	6	1,5	8	1,00	1004404	,57	38,1	29,0	157	20,1	66,0	17,0	12,7	16,0	28,7	38,1
1/4 - 5/16	7-8	2,6	11	1,90	1004413	1,18	44,5	38,6	192	27,9	89,0	22,1	16,0	20,6	35,1	51,0
3/8	10	4,0	13	2,50	1004422	2,13	51,0	40,9	226	29,7	112	27,9	19,1	23,9	46,5	63,5
1/2	13	6,8	16	3,90	1004431	3,92	63,5	51,6	282	42,4	138	32,0	25,4	29,5	53,5	76,2
5/8	16	10,3	22	7,50	1004440	7,71	70,0	50,3	328	52,0	167	38,1	28,7	38,1	63,0	89,0

* Предельно допустимая нагрузка равна 4-кратной предельной рабочей нагрузке при использовании с цепями марки 100.

Чокерные крюки Crosby®



A-350N



- У крюков нового исполнения размер раствора больше, чем у старых моделей, или такой же.
- На каждом изделии выкованы индивидуальный идентификационный код (PIC) для определения происхождения материала, предельная рабочая нагрузка и наименование компании Crosby или надпись CG.
- На всех крюках есть маркировка патентованной системы Crosby QUIC-CHECK®, позволяющей быстро определить изменение размера раствора крюка.
- Возможно оснащение каждого крюка прочным штампованным предохранителем Crosby S-4320 с долговечной пружиной, рассчитанной на многократное срабатывание.
- Кованая легированная сталь, закаленная и отпущенная.
- Расчетный коэффициент надежности 5:1.

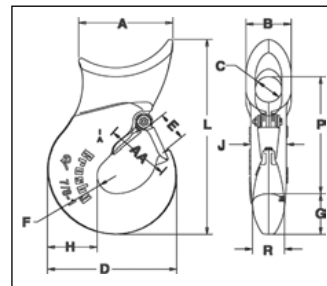

Скользкий чокерный крюк A-350N

Диаметр односпрядного троса (дюйм-мм)	Диаметр восьмиспрядного троса (мм)	A-350N № по каталогу	Предел рабочей нагрузки (t)*	Вес кажд. (кг)	Размеры (мм)										Код обоймы крюка	Комплект запчастей предохранителя № по каталогу	
					A	B	C	D	E	F	G	H	L	P			R
3/8 - 10	-	1011707	1,13	,35	52,5	28,7	16,0	61,0	16,0	9,65	21,3	23,1	109	66,0	16,0	D	1096325
1/2 - 13	3	1011716	1,50	,54	57,0	33,3	19,1	75,5	19,8	12,7	24,6	26,9	126	78,5	19,1	F	1096374
† 5/8 - 16	-	1011725	2,27	1,31	77,5	41,4	19,1	90,5	23,9	14,2	28,7	33,3	162	98,5	25,4	G	1096421
† 5/8 - 16	4	1011734	2,27	1,22	77,5	41,4	25,4	90,5	23,9	14,2	28,7	33,3	162	102	28,7	G	1096421
† 3/4 - 20	-	1011743	3,63	2,35	86,0	54,0	25,4	108	29,5	16,0	36,6	41,4	195	116	28,7	H	1096468
† 3/4 - 20	6-7	1011752	3,63	2,27	86,0	54,0	36,6	108	29,5	16,0	36,6	41,4	195	121	28,7	H	1096468
†† 22-25	-	1028177	6,75	4,40	112	53,8	31,8	154	35,8	22,4	51,0	59,2	243	145	38,1	I	1096515

*Предельно допустимая нагрузка равна 5-кратной предельной рабочей нагрузке.

† Перед оформлением заказа определите диаметр "С" ПРОУШИНЫ.

†† 7/8-1": литые стальные, поставляются с установленным предохранителем.

СМ. ИНФОРМАЦИЮ ПО ПРИМЕНЕНИЮ И ПРЕДУПРЕЖДАЮЩУЮ ИНФОРМАЦИЮ
www.thecrosbygroup.com

ВН-313



- Имеется широкий выбор размеров: Грузоподъемность от 1 до 10 метрических тонн.
- Кованая легированная сталь.
- Рассчитаны на использование с подвижными подъемными механизмами для обеспечения удобного присоединения стропа.
- Приварная площадка увеличенного размера.
- Прочный предохранитель блокируется на конце крюка. Имеются запасные предохранители
- С каждым крюком поставляются подробные инструкции по установке и использованию.

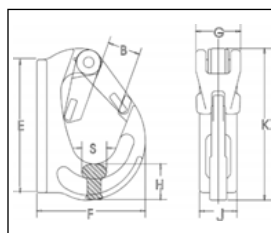

Приварные крюки ВН-313

Предел рабочей нагрузки (t)*	ВН-313 № по каталогу	Вес кажд. (кг)	Размеры (мм)								Запасной фиксатор № по каталогу
			B	E	F	G	H	J	K	S	
1	1029105	,52	23,1	97,0	71,0	36,1	26,9	25,9	107	18,0	1092101
2	1029114	,84	23,1	82,0	91,0	36,1	24,9	34,0	115	21,1	1092101
3	1029123	1,18	29,0	117	105	36,1	31,0	36,1	131	23,9	1092101
4	1029132	1,90	34,0	131	114	46,0	36,1	42,9	147	29,0	1092102
5	1029141	2,55	34,0	161	133	47,0	45,0	43,9	173	29,0	1092102
8	1029150	3,30	35,1	166	135	47,0	52,0	52,0	178	39,1	1092102
10	1029169	5,00	49,0	205	168	47,0	57,0	54,0	222	39,1	1092103

*Предельно допустимая нагрузка равна 5-кратной предельной рабочей нагрузке.

Кованые шарниры Crosby®



- Оцинкованные горячим способом
- Закаленные и отпущенные
- Изделия Crosby отвечают или превосходят все требования стандарта ASME B30.26, включая идентификацию, пластичность, расчетный коэффициент надежности, пробную нагрузку и рабочую температуру. Особое значение имеет то, что эти скобы отвечают другим критически важным эксплуатационным требованиям, включая усталостную долговечность, ударные характеристики и определение происхождения материала, не вошедшим в стандарт ASME B30.26.

Шарниры 401, 402 и 403 являются позиционирующим приспособлением и не рассчитаны на вращение под нагрузкой. Сведения о подъемных шарнирах см. на с. 116–119. При использовании в коррозионно-опасной среде ствол и гайку необходимо проверять в соответствии с требованиями ASME B30.10-1.10.4(b)(5)(c)2009.



Цепные шарниры G-401

- Отвечают эксплуатационным требованиям Федеральной спецификации RR-C-271D, тип VII, класса 1, кроме положений, распространяющихся на подрядчика. Дополнительные сведения см. на с. 468.

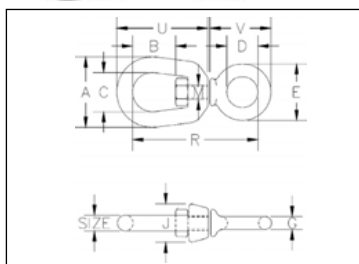

Размер (мм)	G-401 № по каталогу	Предел рабочей нагрузки (т)*	Вес кажд. (кг)	Размеры (мм)										
				A	B	C	D	E	G	J	M	R	U	V
6	1016233	,39	,06	31,8	17,5	19,1	15,7	28,4	6,35	17,5	7,85	57,0	42,9	31,8
8	1016251	,57	,11	41,4	20,6	25,4	19,1	35,1	7,85	20,6	9,65	69,0	52,5	37,3
10	1016279	1,02	,24	51,0	23,9	31,8	25,4	44,5	9,65	25,4	12,7	87,5	63,5	47,8
13	1016297	1,63	,51	63,5	33,3	38,1	31,8	57,0	12,7	33,3	16,0	108	81,0	62,0
16	1016313	2,36	,95	76,2	39,6	44,5	38,1	70,0	15,8	38,1	19,1	130	98,5	74,5
19	1016331	3,27	1,40	89,0	44,5	51,0	44,5	82,5	19,1	47,8	22,4	147	125	88,0

*Предельно допустимая нагрузка равна 5-кратной предельной рабочей нагрузке.



6 -32mm size



38mm size

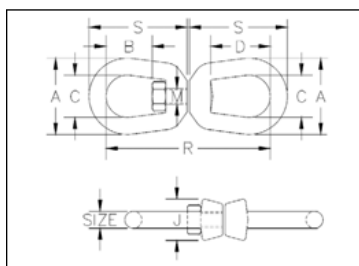

Шарниры G-402 общего назначения

- Отвечают эксплуатационным требованиям Федеральной спецификации RR-C-271D, для тип VII, класс 1, кроме положений, распространяющихся на подрядчика. Дополнительные сведения см. на с. 468 общего каталога.

Размер (мм)	G-402 № по каталогу	Предел рабочей нагрузки (т)*	Вес кажд. (кг)	Размеры (мм)									
				A	B	C	D	J	M	R	S		
6	1016019	,39	,10	31,8	17,5	19,1	26,9	17,5	7,85	74,5	42,9		
8	1016037	,57	,18	41,4	20,6	25,4	31,8	20,6	9,65	90,0	52,0		
10	1016055	1,02	,32	51,0	23,9	31,8	38,1	25,4	12,7	109	63,5		
13	1016073	1,63	,60	63,5	33,3	38,1	51,0	33,3	16,0	138	81,0		
16	1016091	2,36	1,13	76,0	39,5	44,5	60,5	38,1	19,1	167	98,5		
19	1016117	3,27	1,82	89,0	44,5	51,0	67,0	47,8	22,4	183	109		
22	1016135	4,54	2,83	102	52,0	57,0	77,5	54,0	25,4	213	127		
25	1016153	5,67	4,06	114	58,5	63,5	89,0	60,5	28,7	245	146		
32	1016199	8,16	7,42	143	68,5	79,5	93,5	76,0	38,1	291	172		
38	1016215	20,5	20,8	180	98,5	104	98,5	95,2	57,0	424	252		

*Предельно допустимая нагрузка равна 5-кратной предельной рабочей нагрузке.

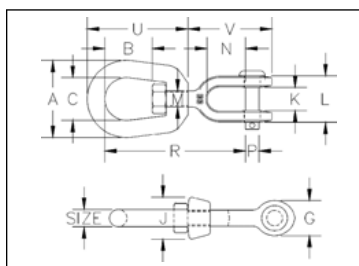

Шарниры G-403 с вилкой

- Отвечают эксплуатационным требованиям Федеральной спецификации RR-C-271D, тип VII, класс 3, кроме положений, распространяющихся на подрядчика. Дополнительные сведения см. на с. 468 общего каталога.
- Патент США 5.381.650 и аналогичные патенты.

Размер (мм)	G-402 № по каталогу	Предел рабочей нагрузки (т)*	Вес кажд. (кг)	Размеры (мм)													
				A	B	C	G	J	K	L	M	N	P	R	U	V	
6	1016395	,39	,10	31,8	17,5	19,1	17,5	11,9	26,2	7,85	22,4	6,35	67,0	42,9	42,9		
8	1016411	,57	,15	41,4	20,6	25,4	20,6	20,6	28,7	9,65	22,4	7,85	74,5	52,0	46,0		
10	1016439	1,02	,30	51,0	23,9	31,8	25,4	25,4	35,8	12,7	26,9	9,65	92,0	63,5	57,0		
13	1016457	1,63	,61	63,5	33,3	38,1	33,3	33,3	44,5	16,0	33,3	12,7	114	81,0	73,0		
16	1016475	2,36	1,12	76,0	39,5	44,5	41,4	38,1	52,0	19,1	38,1	16,0	135	98,5	87,5		
19	1016493	3,27	1,76	89,0	44,5	51,0	47,8	47,8	64,5	22,4	44,5	19,1	154	109	102		
22	1016518	4,54	2,66	102	52,0	57,0	54,0	54,0	80,2	25,4	52,0	22,4	178	127	115		
25	1016536	5,67	4,46	114	58,5	63,5	67,0	60,5	94,5	28,7	71,5	28,7	217	146	151		
32	1016572	8,16	7,14	145	68,5	79,5	79,5	76,0	109	41,4	71,5	35,1	248	179	162		
38	1016590	20,5	24,8	178	98,5	102	143	102	143	57,0	113	57,0	362	254	275		

*Предельно допустимая нагрузка равна 5-кратной предельной рабочей нагрузке.

Шарниры Crosby®

Load Rated® QUIK-CHECK® CE



ВЕРТЛЮГИ С КОНИЧЕСКИМ УПОРНЫМ РОЛИКОПОДШИПНИКОМ

- Рассчитаны на частое вращение под нагрузкой.
- Каждый шарнир проходит пробное испытание с оформлением протокола.
- На всех крюках установлены предохранители.
- Все вилки укомплектованы болтом, гайкой и шплинтовым замком.
- Имеется смазочный штуцер.
- НЕ ДОПУСКАЕТСЯ ИСПОЛЬЗОВАНИЕ С ЯДРАМИ ДЛЯ СНОСА.
- Имеются другие типы вертлюгов с грузоподъемностью до 1250 т для удовлетворения потребностей пользователя.
- **ВНИМАНИЕ!** Шарниры Crosby подлежат использованию только с рекомендованными проволоочными канатами.

S-1 С зажимом и крючком

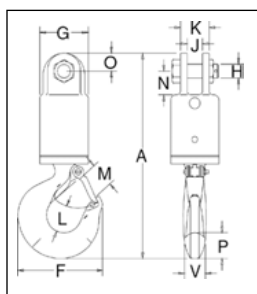

№ шарнира	S-1 № по каталогу	Предел рабочей нагрузки (т)*	Стальной трос, размер (мм)	Вес кажд. (кг)	Размеры (мм)											
					A	F	G	H	J	K	L	M	N	O	P	V
3-S-1	297011	3	13	4,45	291	123	70,0	19,1	22,4	41,1	38,9	35,8	33,3	25,4	36,6	28,4
5-S-1	297217	5	16	7,04	339	160	76,0	22,4	25,4	57,0	49,3	42,9	41,1	28,4	46,0	36,6
8-S-1	297413	8-1/2	19	13,3	418	192	102	25,4	39,5	71,5	62,5	56,5	54,0	35,1	57,0	41,1
10-S-1	297618	10	22	21,2	502	212	114	38,1	44,5	86,0	66,0	61,0	89,0	44,5	66,0	49,3
15-S-1	297814	15	26	33,5	565	263	127	38,1	44,5	86,0	71,5	81,0	89,0	44,5	76,0	60,5
25-S-1	298118	25	-	64	680	346	152	51,0	51,0	117	87,5	92,0	93,5	60,5	93,0	76,0
35-S-1	298216	35	-	100	760	357	165	51,0	51,0	117	98,5	95,5	93,5	60,5	116	81,0
45-S-1	298314	45	-	114	891	392	178	57,0	63,5	127	121	108	102	76,0	129	82,5

*Каждый вертлюг испытывается нагрузкой, соответствующей 2-х кратной предельно допустимой рабочей нагрузке. Предельно допустимая нагрузка равна 5-кратной предельной рабочей нагрузке.

S-2 С двумя зажимами

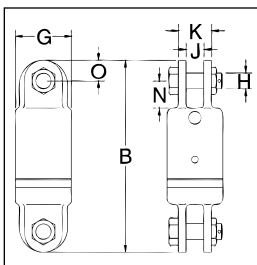

№ шарнира	S-2 № по каталогу	Предел рабочей нагрузки (т)*	Стальной трос, размер (мм)	Вес кажд. (кг)	Размеры (мм)						
					B	G	H	J	K	N	O
3-S-2	297020	3	13	4,37	236	70,0	19,1	22,4	41,1	33,3	25,4
5-S-2	297226	5	16	6,21	262	76,0	22,4	25,4	57,0	41,1	28,4
8-S-2	297422	8-1/2	19	11,9	321	102	25,4	39,5	71,5	54,0	35,1
10-S-2	297627	10	22	20,8	426	114	38,1	44,5	86,0	89,0	44,5
15-S-2	297823	15	26	28,5	435	127	38,1	44,5	86,0	89,0	44,5
25-S-2	298127	25	-	64	527	152	51,0	51,0	117	93,5	60,5
35-S-2	298225	35	-	70	527	165	51,0	51,0	117	93,5	60,5
45-S-2	298323	45	-	107	641	178	57,0	63,5	127	102	76,0

*Каждый вертлюг испытывается нагрузкой, соответствующей 2-х кратной предельно допустимой рабочей нагрузке. Предельно допустимая нагрузка равна 5-кратной предельной рабочей нагрузке.

S-3 С зажимом и ушком

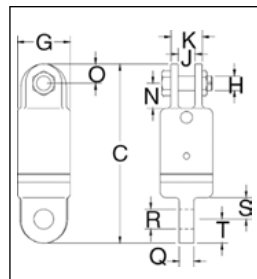

№ шарнира	S-3 № по каталогу	Предел рабочей нагрузки (т)*	Стальной трос, размер (мм)	Вес кажд. (кг)	Размеры (мм)										
					C	G	H	J	K	N	O	Q	R	S	T
3-S-3	297039	3	13	4,14	237	70,0	19,1	22,4	41,1	33,3	25,4	19,1	26,2	28,4	31,8
5-S-3	297235	5	16	6,12	256	76,0	22,4	25,4	57,0	41,1	28,4	25,4	32,5	31,8	31,8
8-S-3	297431	8-1/2	19	11,3	311	102	25,4	39,5	71,5	54,0	35,1	31,8	35,8	41,1	38,1
10-S-3	297636	10	22	19,7	409	114	38,1	44,5	86,0	89,0	44,5	42,9	42,9	70,0	47,8
15-S-3	297832	15	26	27,7	425	127	38,1	44,5	86,0	89,0	44,5	49,3	51,5	70,0	54,0
25-S-3	298136	25	-	61	546	152	51,0	51,0	117	93,5	60,5	57,0	58,5	98,5	60,5
35-S-3	298234	35	-	68	546	165	51,0	51,0	117	93,5	60,5	57,0	58,5	98,5	60,5
45-S-3	298332	45	-	102	657	178	57,0	63,5	127	102	76,0	63,5	64,5	102	76,0

*Каждый вертлюг испытывается нагрузкой, соответствующей 2-х кратной предельно допустимой рабочей нагрузке. Предельно допустимая нагрузка равна 5-кратной предельной рабочей нагрузке.

Шарниры Crosby®

S-4 С ушком и зажимом

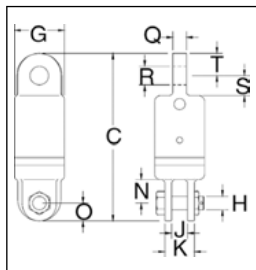

№ шарнира	S-4 № по каталогу	Предел рабочей нагрузки (t)*	Стальной трос, размер (мм)	Вес кажд. (кг)	Размеры (мм)										
					C	G	H	J	K	N	O	Q	R	S	T
3-S-4	297048	3	13	4,08	237	70,0	19,1	22,4	41,1	33,3	25,4	19,1	26,2	28,4	31,8
5-S-4	297244	5	16	5,60	256	76,0	22,4	25,4	57,0	41,1	28,4	25,4	32,5	31,8	31,8
8-S-4	297440	8-1/2	19	13,2	311	102	25,4	39,5	71,5	54,0	35,1	31,8	35,8	41,1	38,1
10-S-4	297645	10	22	20,0	409	114	38,1	44,5	86,0	89,0	44,5	42,9	42,9	70,0	47,8
15-S-4	297841	15	26	27,7	425	127	38,1	44,5	86,0	89,0	44,5	49,3	51,5	70,0	54,0
25-S-4	298145	25	-	61	546	152	51,0	51,0	117	93,5	60,5	57,0	58,5	98,5	60,5
35-S-4	298243	35	-	68	546	165	51,0	51,0	117	93,5	60,5	57,0	58,5	98,5	60,5
45-S-4	298341	45	-	102	657	178	57,0	63,5	127	102	76,0	63,5	64,5	102	76,0

*Каждый вертлюг испытывается нагрузкой, соответствующей 2-х кратной предельно допустимой рабочей нагрузке. Предельно допустимая нагрузка равна 5-кратной предельной рабочей нагрузке.

S-5 С двумя ушками

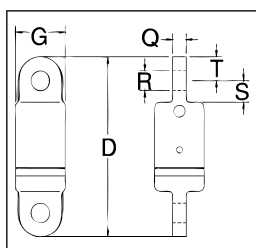

№ шарнира	S-5 № по каталогу	Предел рабочей нагрузки (t)*	Стальной трос, размер (мм)	Вес кажд. (кг)	Размеры (мм)					
					D	G	Q	R	S	T
3-S-5	297057	3	13	3,86	239	70,0	19,1	26,2	28,4	31,8
5-S-5	297253	5	16	5,13	249	76,0	25,4	32,5	31,8	31,8
8-S-5	297459	8-1/2	19	13,3	302	102	31,8	35,8	41,1	38,1
10-S-5	297654	10	22	19,1	394	114	42,9	42,9	70,0	47,8
15-S-5	297850	15	26	22,2	416	127	49,3	51,5	70,0	54,0
25-S-5	298154	25	-	59	565	152	57,0	58,5	98,5	60,5
35-S-5	298252	35	-	66	565	165	57,0	58,5	98,5	60,5
45-S-5	298350	45	-	98	673	178	63,5	64,5	102	76,0

*Каждый вертлюг испытывается нагрузкой, соответствующей 2-х кратной предельно допустимой рабочей нагрузке. Предельно допустимая нагрузка равна 5-кратной предельной рабочей нагрузке.

S-6 С ушком и крюком

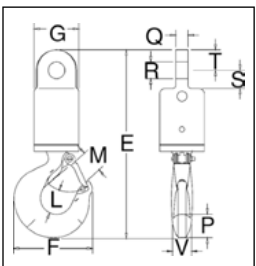

№ шарнира	S-6 № по каталогу	Предел рабочей нагрузки (t)*	Стальной трос, размер (мм)	Вес кажд. (кг)	Размеры (мм)										
					E	F	G	L	M	P	Q	R	S	T	V
3-S-6	297066	3	13	4,23	292	123	70,0	38,9	35,8	36,6	19,1	26,2	28,4	31,8	28,4
5-S-6	297262	5	16	6,46	332	160	76,0	49,3	42,9	46,0	25,4	32,5	31,8	31,8	36,6
8-S-6	297468	8-1/2	19	14,5	408	192	102	62,5	56,5	57,0	31,8	35,8	41,1	38,1	41,1
10-S-6	297663	10	22	20,6	486	212	114	66,0	61,0	66,0	42,9	42,9	70,0	47,8	49,3
15-S-6	297869	15	26	28,6	540	263	127	71,5	81,0	76,0	49,3	51,5	70,0	54,0	60,5
25-S-6	298163	25	-	61	699	346	152	87,5	92,0	93,0	57,0	58,5	98,5	60,5	76,0
35-S-6	298261	35	-	98	780	357	165	98,5	95,5	116	57,0	58,5	98,5	60,5	81,0
45-S-6	298369	45	-	122	907	392	178	121	108	129	63,5	64,5	102	76,0	82,5

*Каждый вертлюг испытывается нагрузкой, соответствующей 2-х кратной предельно допустимой рабочей нагрузке. Предельно допустимая нагрузка равна 5-кратной предельной рабочей нагрузке.

ПРИМЕЧАНИЕ. При необходимости в шарнирах с грузоподъемностью свыше 45 метрических тонн или для использования в тяжелых условиях, например, под водой, (см. с. 347 общего каталога: вертлюг на 1250 т) обратитесь в отдел специальной продукции компании Crosby.

Контактные данные для получения дополнительных сведений о продукции по индивидуальным заказам:

В США — группа специальных изделий компании Crosby, тел. 1-800-777-1555, факс (918) 834-5035.

В Канаде — Crosby Canada, тел. (905) 451-9261.

В Европе — N.V. Crosby Europe, тел. +32 15 75 71 25.

Крюки с ушком Crosby® серии ROV

Load Rated Fatigue Rated QT QUC-CHECK CE

СМ. ИНФОРМАЦИЮ ПО ПРИМЕНЕНИЮ И ПРЕДУПРЕЖДАЮЩУЮ ИНФОРМАЦИЮ
www.thecrosbygroup.com

КРЮКИ СО СТВОЛОМ L-562A СЕРИИ ROV



- На каждом крюке отштампован его идентификационный код.
- Закаленные и отпущенные.
- На верхней проушине выкованы индикаторы угла QUC-CHECK®; на крюке выкованы индикаторы деформации и угла.
- Флуоресцентное покрытие желтого цвета повышает заметность под водой.
- Пользование облегчается удлиненным концом крюка.
- Изделия грузоподъемностью от 5,4 т до 22,0 т оснащены новым встроенным предохранителем (S-4320), отвечающим международным стандартам для грузоподъемных устройств
 - Прочный штампованный предохранитель блокируется на конце крюка.
 - Пружина рассчитана на многократное срабатывание при длительной эксплуатации.
- По обеим сторонам крюка имеются проушины, служащие направляющими для троса. Трос пропускается через отверстие в предохранителе, обеспечивая его дистанционное открытие тросом.
- Тросы и предохранители с отверстием не поставляются компанией Crosby. Эти изделия можно заказать у местного авторизованного дилера компании Crosby. Компания Crosby разрешает заказчикам модифицировать предохранитель для выполнения требуемой задачи.

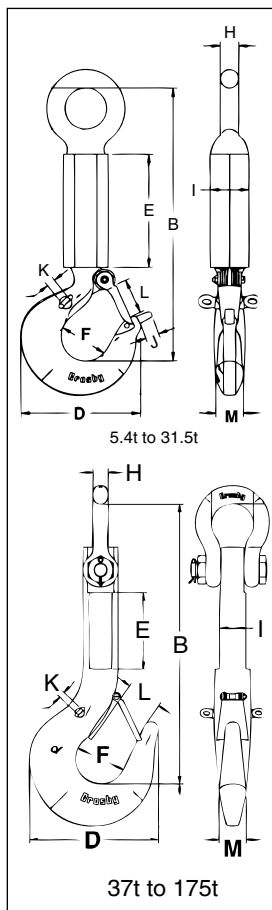

Предел рабочей нагрузки (т)	Идентификационный код крюка	L-562A № по каталогу	Вес кажд. (кг)	Размеры (мм)										Засп. фиксатор № по каталогу
				I	E	B	D	J	F	M	H	L	K	
†5,4	IA	1297722	9,5	65	250	421	123	9,9	51	29	22	35	6,4	1096468
†11,5	KA	1297792	15	65	250	518	192	30	76	41	32	53	9,7	1096515
†16	LA	1297806	18	65	250	550	212	30	83	49	35	58	9,7	1096562
†22	NA	1297862	31	85	250	608	263	45	108	60	40	77	19	1096609
†31,5	OA	1298042	44	85	250	660	346	-	127	76	48	106	19	1096657
**37	PA	1298049	44	80	235	828	357	-	137	76	47	95	19	1096704
**45	SA	1298057	90	80	235	865	392	-	152	83	47	108	19	1090161
**60	TA	1298087	131	90	215	941	470	-	178	99	53	130	19	1090189
**100	TA	1298103	303	140	300	1185	584	-	173	140	69	124	19	1090189
**150	TA	1298117	395	150	230	1233	619	-	171	152	92	137	19	1090205
**175	TA	1298130	515	170	255	1326	678	-	191	178	102	140	19	

*Минимальная разрушающая нагрузка равна 4-кратной предельной рабочей нагрузке.

**В качестве проушины использовать скобу Crosby G-2140

† Используется крюк Crosby S319N.



G-209R

ПРИМЕЧАНИЕ. Скобы серии ROV См. стр. 32 и 33

Звенья из легированной стали

Load Rated

Fatigue Rated



MAXTOUGH



A-342



- Легированная сталь, закаленная и отпущенная.
- Пробное испытание каждого изделия при указанных параметрах с оформлением протокола.
- Пробное испытание со специальными зажимами размером 60 % от внутренней ширины, предупреждающими точечное сосредоточение нагрузки
- в соответствии с ASME A-952, справочная с. 251.
- Отвечают всем требованиям стандарта ASME B30.26 или превосходят их, включая идентификацию, пластичность, расчетный коэффициент надежности, пробную нагрузку и рабочую температуру. Особое значение имеет то, что эти звенья отвечают другим критически важным эксплуатационным требованиям, включая усталостную долговечность, ударные характеристики и определение происхождения материала, не вошедшим в стандарт ASME B30.26.
- На каждом изделии выпуклыми знаками нанесены индивидуальный идентификационный код (PIC) для определения происхождения материала, грузоподъемность, наименование компании Crosby и страна – США.
- Отдельные изделия, обозначенные буквой W в графе размера, имеют увеличенный внутренний размер, обеспечивающий дополнительное место для стропы и крюка крана.
- Звенья подъемные Crosby 342/345 от 32 мм до 51 мм сертифицированы по правилам 2.7-1 DNV сертификации – морские контейнеры. Все подъемные звенья Crosby проходят полное пробное испытание и испытание на ударную вязкость и подвергаются магнитно-порошковой дефектоскопии. Испытания проводятся компанией Crosby, по требованию предоставляется протокол испытания по форме 3.1. На с. 147 общего каталога приведены данные о подъемных звеньях Crosby COLD TUFF®, отвечающих дополнительным требованиям DNV к сертификации подъемных устройств – отдельные приспособления.
- Оснащены патентованными индикаторами деформации QUIC-CHECK®.

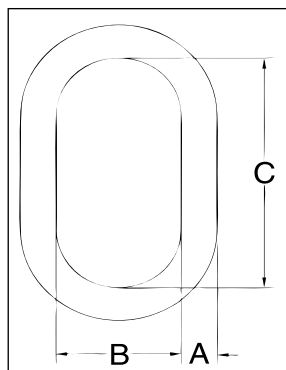

Размер		A-342 № по каталогу	Масса (кг)	ПРН (предельная рабочая нагрузка) S.F.= 5/1 для каната (т)	Контрольная нагрузка (кН)**	Размеры (мм)			Индикатор деформации
(мм)	(дюйм)						В	С	
13W	1/2W	1014266	0,59	3,40	77	15,7	71,1	127	89
16	5/8	1014280	0,69	4,00	80	15,7	76,2	152	89
19W	3/4W	1014285	0,91	5,60	126	18,5	81,3	152	102
22W	7/8W	1014319	1,50	6,90	157	22,4	95,3	162	114
26W	1W	1014331	2,77	11,8	267	27,9	109	191	140
32W	1-1/4W	1014348	5,44	17,7	402	33,8	140	241	178
38W	1-1/2W	1014365	8,44	27,7	628	40,9	150	267	191
44	1-3/4	1014388	11,4	38,5	756	44,5	152	305	191
51	2	1014404	16,8	46,5	913	50,8	178	356	229
57	2-1/4	1014422	24,5	64,9	1287	57,2	203	406	254
63	2-1/2	1014468	31,1	72,6	1423	63,5	213	406	279
70	2-3/4	1014440	42,6	98,4	1930	69,9	251	457	318
76	3	1014486	52,0	103	2029	76,2	251	457	330
83	3-1/4	1014501	66,0	119	2332	82,6	254	508	343
89	3-1/2	1014529	91,0	126	2483	88,9	305	610	394
95	3-3/4	1015051	90,0	152	2990	95,3	254	508	343
102	4	1015060	120	169	3319	102	305	610	406
†† 108	†† 4-1/4	1015067	137	160	3150	108	305	610	-
†† 114	†† 4-1/2	1015079	156	163	3202	114	356	711	-
†† 121	†† 4-3/4	1015088	198	176	3460	121	356	711	-
†† 127	†† 5	1015094	234	179	3515	127	381	762	-

A-345



*Предельно допустимая нагрузка равна 5-кратной предельной рабочей нагрузке. Рассчитаны для использования с одно-ветвевым стропом (нагрузка не под углом), или на суммарную нагрузку от группы стропов, расположенных под углом не более 120 градусов. При использовании с проволочным канатом или синтетическим стропом обычно требуется расчетный коэффициент надежности 5:1. ** Нагрузка при пробном испытании отвечает или превосходит требования стандарта ASTM A952(8.1) и ASME B30.9. †† Сварное подъемное звено. Для правильного подбора подъемного звена при использовании с цепными стропами см. с. 216 (грузоподъемность стропы) и с. 214 в общем каталоге.

Звенья подъемные A-345 с дополнительными звеньями с плоской гранью для использования с соединительной скобой S-1325A.

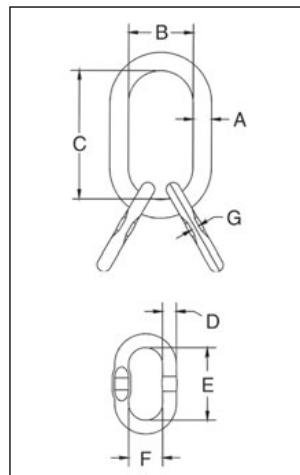

Размер		A-345 № по каталогу	Масса (кг)	Предел рабочей нагрузки на основе расчетного коэффициента надежности (t) 5:1.	Контрольная нагрузка (кН)**	Размеры (мм)							Индикатор деформации
(мм)	(дюйм)					A	B	C	D	E	F	G	
19W	3/4W	1014739	1,59	5,6	126	18,5	81,3	152	14,2	85,1	45,0	7,62	102
22W	7/8W	1014742	2,18	6,9	157	22,4	95,3	162	14,2	85,1	45,0	7,62	114
26W	1W	1014766	4,22	11,8	267	27,9	109	191	19,1	100	59,9	8,38	140
32W	1-1/4W	1014779	7,17	17,7	402	33,8	140	241	25,4	160	89,9	13,0	178
38W	1-1/2W	1014807	15,47	27,7	628	40,9	150	267	31,8	180	100	16,5	191
44	1-3/4	1014814	20,9	38,5	756	44,5	152	305	35,1	203	127	18,5	191
51	2	1014832	30,4	46,5	912	50,8	178	356	38,1	229	146	-	229
64	2-1/2	1014855	93,4	72,6	1423	63,5	213	406	63,5	406	213	-	279
70	2-3/4	1014864	128	98,4	1929	69,9	457	457	69,9	457	251	-	318
102	4	1014999	303	169	3319	102	305	610	89,0	610	305	-	394**

* Предельно допустимая нагрузка равна 5-кратной предельной рабочей нагрузке. Наибольшая рабочая нагрузка отдельного элемента равна 75 % рабочей нагрузки всего узла, кроме изделий 2-1/2" и 2-3/4", показатель которых равен 100 % рабочей нагрузки всего узла. При использовании с проволочным канатом или синтетическим стропом обычно требуется расчетный коэффициент надежности 5:1.

** Нагрузка при пробном испытании отвечает или превосходит требования стандарта ASTM A952(8.1) и ASME B30.9. Для правильного подбора подъемного звена при использовании с цепными стропами см. с. 216 (грузоподъемность стропы) и с. 214 в общем каталоге.

Рым-болты с шарниром, резьба UNC

Load Rated

Fatigue Rated

СМ. ИНФОРМАЦИЮ ПО ПРИМЕНЕНИЮ И ПРЕДУПРЕЖДАЮЩУЮ ИНФОРМАЦИЮ

www.thecrosbygroup.com

HR-125



- Верхнее кольцо отличается следующими особенностями:
 - Предельная рабочая нагрузка и рекомендованный момент затяжки отштампованы на каждом кольце.
 - Кольцо имеет цветную кодировку, облегчающую идентификацию: красное – резьба UNC.
- Каждая скоба испытывается нагрузкой, соответствующей 2,5-кратной предельно допустимой рабочей нагрузке.
- Требования к болту: легированная сталь марки 8, головка под торцевой ключ, соответствие ASTM A 574. У всех скоб резьба UNC
- ОПРЕДЕЛЕНИЕ РАЗМЕРА БОЛТА: Размер болта определяется согласно следующему рисунку.
- На рисунке показано значение каждого размера.
- ПРИМЕЧАНИЕ. Данные о специальных изделиях см. на с. 456 общего каталога.
- На скобах с обоймой № 2 и более применяется технология RFID.

Размер болта

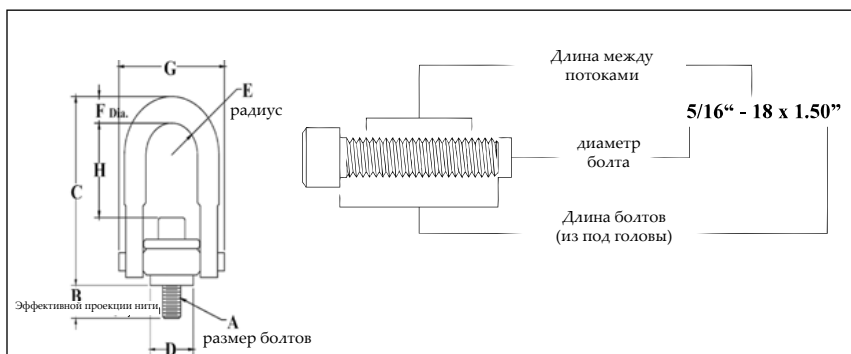

HR-125
Резьба UNC

Номер обоймы	HR-125 № по каталогу	Предел рабочей нагрузки (фун.)*	Момент в фунто-футах	Размеры (мм)							Вес кажд. (кг)	
				Размер болта A ‡ (дюйм)	Эффективная длина профили резьбы B	C	D	Радиус E	Диаметр F	G		H
1 †	1016887	800	7	5/16 - 18 x 1,50	14,7	69,1	24,6	11,7	8,60	47,5	28,4	,17
1 †	1016898	1000	12	3/8 - 16 x 1,50	14,7	69,1	24,6	11,7	8,60	47,5	26,7	,18
2	1016909	2500	28	1/2 - 13 x 2,00	17,8	123	49,8	22,1	17,5	85,1	58,2	1,06
2 †	1016912	2500	28	1/2 - 13 x 2,50	30,5	123	49,8	22,1	17,5	85,1	58,2	1,07
2	1016920	4000	60	5/8 - 11 x 2,00	17,8	123	49,8	22,1	17,5	85,1	54,9	1,09
2 †	1016924	4000	60	5/8 - 11 x 2,75	36,8	123	49,8	22,1	17,5	85,1	54,9	1,12
2	1016931	5000	100	3/4 - 10 x 2,25	24,1	123	49,8	22,1	17,5	85,1	51,8	1,14
2 †	1016935	5000	100	3/4 - 10 x 2,75	36,8	123	49,8	22,1	17,5	85,1	51,8	1,17
3	1016942	7000 **	100	3/4 - 10 x 2,75	22,6	167	75,2	34,5	23,9	124	75,4	3,05
3 †	1016946	7000 **	100	3/4 - 10 x 3,50	41,7	167	75,2	34,5	23,9	124	75,4	3,09
3	1016953	8000	160	7/8 - 9 x 2,75	22,6	167	75,2	34,5	23,9	124	72,1	3,10
3 †	1016957	8000	160	7/8 - 9 x 3,50	41,7	167	75,2	34,5	23,9	124	72,1	3,16
3	1016964	10000	230	1 - 8 x 3,00	29,0	167	75,2	34,5	23,9	124	69,1	3,22
3 †	1016969	10000	230	1 - 8 x 4,00	54,4	167	75,2	34,5	23,9	124	69,1	3,32
4	1016975	15000	470	1-1/4 - 7 x 4,50	56,1	221	94,2	44,5	30,2	157	99,8	6,58
5	1016986	24000	800	1-1/2 - 6 x 6,50	69,3	315	120	60,7	44,5	215	143	17,1
5	1016997	30000	1100	2 - 4-1/2 x 6,50	69,3	315	120	60,7	44,5	215	131	18,5
6	1017001	50000	2100	2-1/2 - 4 x 8,0	102	429	146	76,2	57,2	279	204	39,9
7	1017005	75000	4300	3 - 4 x 10,5	127	495	184	95,3	69,9	360	216	75,3
8	1017009	100000	5100	3-1/2 - 4 x 13,0 #	178	561	197	102	82,6	404	236	120

Предельно допустимая нагрузка равна 5-кратной предельной рабочей нагрузке.

** Предельно допустимая нагрузка равна 4,5-кратной предельной рабочей нагрузке такелажной скобы 7000# при испытании под углом 90.

† Удлиненные болты рассчитаны на использование с деталями из мягкого металла (например, алюминий). Удлиненные болты могут также использоваться с черными металлами (например, сталь, чугун), а короткие болты рассчитаны на использование только с черными металлами.

‡ Требования к болту: легированная сталь марки 8, головка под торцевой ключ, соответствие ASTM A 574.

Болт с 6-гранной головкой, используемый для такелажной скобы с обоймой № 8 (100 000 фунтов) (100 000 фунтов)

Зажим для строповки связок Crosby®



СМ. ИНФОРМАЦИЮ ПО ПРИМЕНЕНИЮ И ПРЕДУПРЕЖДАЮЩУЮ ИНФОРМАЦИЮ

www.thecrosbygroup.com

на стр. 209-210

Зажим G-460 с мягкой проушиной для строповки связок (для использования без коуша)

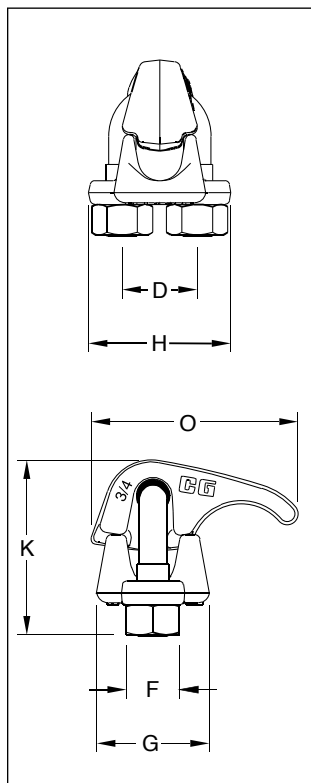

- На каждом основании и переходнике зажима для строповки связок выкованы индивидуальный идентификационный код (PIC) для определения происхождения материала, наименование компании CROSBY или надпись CG и размер.
- Зажим полностью оцинкован, что обеспечивает стойкость к коррозии и окислению.
- Кованые основания и переходники зажимов для строповки связок.
- Все зажимы для строповки связок поставляются в отдельной упаковке или с ярлыками, на которых нанесены указания по применению и технике безопасности.
- У зажимов накатанная резьба.
- Отвечают всем требованиям стандарта ASME B30.26 или превосходят их, включая идентификацию изготовителя и размерные требования. Особое значение имеет то, что эти зажимы для канатной строповки связок отвечают требованиям к определению происхождения материала, не вошедшим в стандарт ASME B30.26.
- Доступны комплекты переходников зажима для строповки связок для исполнений с мягкой проушиной (G4460) и с коушем в проушине (G4461).
- Красный U-образный болт является фирменным знаком качества продукции Crosby.

Зажим G-461 с коушем в проушине для строповки связок

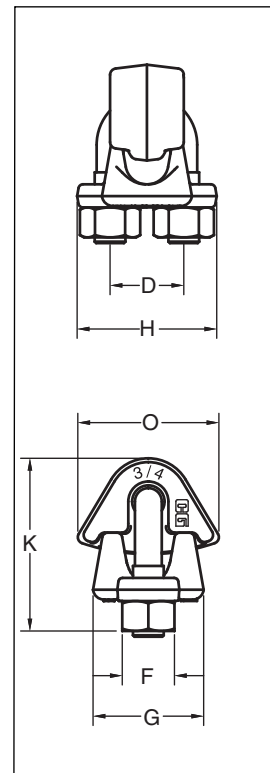
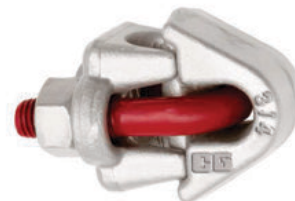

Зажим для строповки связок G-460 с мягкой проушиной / G-461 с коушем в проушине

Диаметр каната (мм)	Тип зажима для строповки связок (дюйм)	№ по каталогу	Размеры (мм)							Вес кажд. (кг)
			D	F	G	H	K	O		
18-20	3/4	G460	1010509	38.1	26.9	57.2	72.1	88.9	105	1.1
18-20	3/4	G461	1010619	38.1	26.9	57.2	72.1	88.9	72.4	1.1

Рым-болты с шарниром, метрическая резьба

Load Rated

Fatigue Rated

СМ. ИНФОРМАЦИЮ ПО ПРИМЕНЕНИЮ И ПРЕДУПРЕЖДАЮЩУЮ ИНФОРМАЦИЮ

www.thecrosbygroup.com

HR-125M



- Верхнее кольцо отличается следующими особенностями:
 - Предельная рабочая нагрузка и рекомендованный момент затяжки отштампованы на каждом кольце.
 - Кольцо имеет цветную кодировку, облегчающую идентификацию: серебристое – метрическая резьба.
- Каждая скоба испытывается нагрузкой, соответствующей 2,5-кратной предельно допустимой рабочей нагрузке.
- Требования к болту: легированная сталь марки 12.9, головка под торцевой ключ, соответствие Din 912. У всех скоб метрическая резьба (ASME/ANSI B18.3.1m).
- Рассчитаны на использование только с черными металлами.
- ОПРЕДЕЛЕНИЕ РАЗМЕРА БОЛТА: Размер болта определяется согласно следующему рисунку. На рисунке показано значение каждого размера.
- ПРИМЕЧАНИЕ. Данные о специальных изделиях см. на с. 456 общего каталога.
- На скобах с обоймой № 2 и более применяется технология RFID.

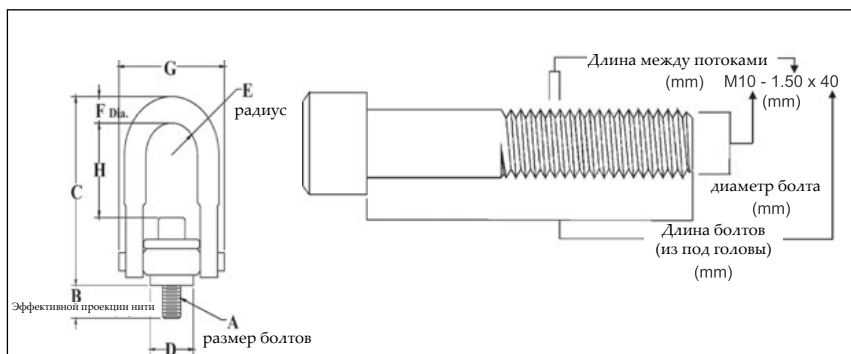

HR-125M

Метрическая резьба

HR-125M № по каталогу	Предел рабочей нагрузки (кг)		Момент в Нм*	Размеры (мм)								Вес кажд. (кг)
	При расчетном коэффициенте надежности 5:1 †	При расчетном коэффициенте надежности 4:1 †		Размер болта А ‡	Эффективная длина резьбы В	С	Д	Радиус Е	Диаметр F	G	Н	
1016602	400	500	10	M8 X 1,25 X 40	16,9	68,1	25,4	11,8	8,5	42,9	28,2	,19
1016613	450	550	16	M10 X 1,50 X 40	16,9	68,1	25,4	11,8	8,5	42,9	27,69	,19
1016624	1050	1300	38	M12 X 1,75 X 50	17,2	124,5	50,8	22,3	17,5	82,7	58,17	1,13
1016635	1900	2400	81	M16 X 2,00 X 60	27,2	124,5	50,8	22,3	17,5	82,7	56,13	1,22
1016644	2150	2700	136	M20 X 2,50 X 65	31,2	124,5	50,8	22,3	17,5	82,7	52,07	1,36
1016657	3000	3750	136	M20 X 2,50 X 75	28,1	167,0	76,2	34,7	25,4	120,1	75,69	3,18
1016668	4200	5250	312	M24 X 3,00 X 80	33,1	167,0	76,2	34,7	25,4	120,1	74,93	3,18
1016679	7000	8750	637	M30 X 3,50 X 120	65,1	220,0	95,3	44,5	30,5	152,4	102,0	6,70
1016690	11000	13750	1005	M36 X 4,00 X 150	60,6	315,3	120,7	57,2	44,5	203,2	124,2	14,95
1016701	12500	15600	1005	M42 X 4,50 X 160	70,6	315,3	120,7	57,2	44,5	203,2	150,6	16,33
1016712	13500	16900	1350	M48 X 5,00 X 160	70,6	315,3	120,7	57,2	44,5	203,2	137,9	16,33

*Показанные значения момента затяжки рассчитаны на чистую сухую резьбу без смазки.

† Каждая скоба испытана под нагрузкой, равной 2,5-кратной предельно допустимой рабочей нагрузке, на основе расчетного коэффициента надежности 4:1

‡ Требования к болту: легированная сталь марки 12.9, головка под торцевой ключ, соответствие Din 912. У всех скоб метрическая резьба (ASME/ANSI B18.3.1m).

Такелажная арматура

Рыб-болты с шарниром повышенной грузоподъемности

Load Rated Fatigue Rated

СМ. ИНФОРМАЦИЮ ПО ПРИМЕНЕНИЮ И ПРЕДУПРЕЖДАЮЩУЮ ИНФОРМАЦИЮ

www.thecrosbygroup.com

HR-1000



- Кованая дуга отличается следующим:
 - Удобочитаемые выпуклые знаки, отображающие наименование компании Crosby или надпись CG и индивидуальный идентификационный код (PIC) для определения происхождения материала.
 - Повышенная износостойкость обеспечивает высокую прочность, требуемую для потенциально тяжелых условий рабочей площадки.
 - Раствор дуги больше, чем у стандартных такелажных скоб.
- Кольцо имеет цветную кодировку, облегчающую идентификацию (красное для резьбы UNC и серебристое для метрической резьбы)
- Предельная рабочая нагрузка и рекомендованный момент затяжки отштампованы на каждом кольце.
- Каждая скоба испытывается нагрузкой, соответствующей 2,5-кратной предельно допустимой рабочей нагрузке.
- Поставляются в исполнении с резьбой UNC и с метрической резьбой.
- **ОПРЕДЕЛЕНИЕ РАЗМЕРА БОЛТА:** Размер болта определяется согласно следующему рисунку.
- На рисунке показано значение каждого размера.
- **ПРИМЕЧАНИЕ.** Данные о специальных изделиях см. на с. 456 общего каталога.
- На скобах с обоймой № 2 и более применяется технология RFID.

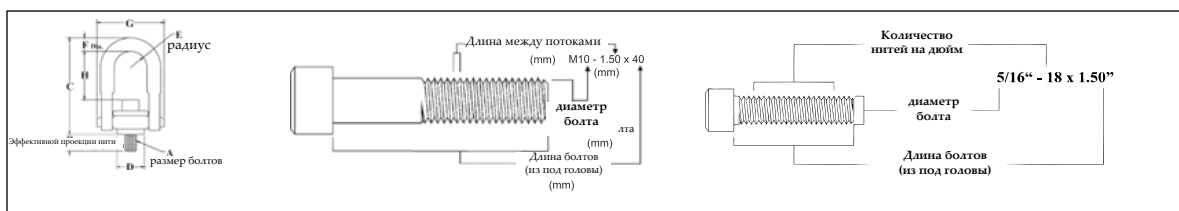

HR-1000 с резьбой UNC

Номер обоймы	HR-1000 № по каталогу	Предел рабочей нагрузки (фунт.)*	Момент в фунто-футах*	Размеры (мм)									Вес кажд. (кг)
				Размер болта A ‡ (дюйм)	Эфф. длина профиля резьбы B	C	D	Радиус E	Диаметр F	G	H		
1	1068002	800	7	5/16 - 18 x 1,50	13,2	93,7	24,6	15,7	11,2	57,7	35,1	,27	
1	1068006	1000	12	3/8 - 16 x 1,50	13,2	93,7	24,6	15,7	11,2	57,7	35,1	,28	
2	1068010	2500	28	1/2 - 13 x 2,25	17,5	159	49,8	31,8	15,7	107	63,5	1,38	
2 †	1068014	2500	28	1/2 - 13 x 2,75	30,2	159	49,8	31,8	15,7	107	63,5	1,39	
2	1068018	4000	60	5/8 - 11 x 2,25	17,5	159	49,8	31,8	15,7	107	63,5	1,41	
2 †	1068022	4000	60	5/8 - 11 x 3,00	36,6	159	49,8	31,8	15,7	107	63,5	1,44	
2	1068026	5000	100	3/4 - 10 x 2,50	23,9	159	49,8	31,8	15,7	107	63,5	1,47	
2 †	1068030	5000	100	3/4 - 10 x 3,00	36,6	159	49,8	31,8	15,7	107	63,5	1,50	
3	1068034	7000 **	100	3/4 - 10 x 3,00	21,6	220	75,2	41,4	25,4	159	82,6	4,58	
3 †	1068038	7000 **	100	3/4 - 10 x 3,50	34,3	220	75,2	41,4	25,4	159	82,6	4,63	
3	1068042	8000	160	7/8 - 9 x 3,00	21,6	220	75,2	41,4	25,4	158	82,6	4,63	
3 †	1068046	8000	160	7/8 - 9 x 3,50	34,3	220	75,2	41,4	25,4	158	82,6	4,71	
3	1068050	10000	230	1 - 8 x 3,50	34,3	220	75,2	41,4	25,4	158	82,6	4,76	
3 †	1068054	10000	230	1 - 8 x 4,50	59,7	220	75,2	41,4	25,4	158	82,6	4,86	
4	1068058	15000	470	1-1/4 - 7 x 5,00	53,1	285	94,2	50,8	31,8	199	102	9,93	
4	1068062	24000	800	1-1/2 - 6 x 5,50	65,8	285	94,2	50,8	31,8	199	102	10,4	

HR-1000M с метрической резьбой

Номер обоймы	HR-1000M № по каталогу	Предел рабочей нагрузки (кг)*		Момент в Нм	Размеры (мм)								Вес кажд. (кг)
		При расчетном коэффициенте надежности 5:1****	При расчетном коэффициенте надежности 4:1***		Размер болта A ‡	Эфф. длина профиля резьбы B	C	D	Радиус E	Диаметр F	G	H	
1	1068307	400	500	10	M8 x 1,25 x 40	15,2	93,7	24,6	15,7	11,2	57,7	35,1	,3
1	1068316	450	550	16	M10 X 1,50 X 40	15,2	93,7	24,6	15,7	11,2	57,7	35,1	,3
2	1068325	1050	1300	38	M12 x 1,75 x 55	15,5	162	49,8	31,8	19,1	107	63,5	1,5
2	1068334	1900	2400	81	M16 x 2,00 x 65	25,5	162	49,8	31,8	19,1	107	63,5	1,5
2	1068343	2150	2700	136	M20 x 2,50 x 70	30,5	162	49,8	31,8	19,1	107	63,5	1,6
3	1068352	3000	3750	136	M20 x 2,50 x 80	25,4	220	75,2	41,4	25,4	159	82,6	4,6
3	1068361	4200	5250	312	M24 x 3,00 x 90	35,4	220	75,2	41,4	25,4	159	82,6	4,8
4	1068370	7000	8750	637	M30 x 3,50 x 140	66,2	285	94,2	50,8	31,8	199	102	9,7
4	1068389	11000	13750	1005	M36 x 4,00 x 130	56,2	285	94,2	50,8	31,8	199	102	10,2

*Предельно допустимая нагрузка равна 5-кратной предельной рабочей нагрузке.

** Предельно допустимая нагрузка равна 4,5-кратной предельной рабочей нагрузке такелажной скобы 7000# при испытании под углом 90.

*** Каждая скоба испытана под нагрузкой, равной 2,5-кратной предельно допустимой рабочей нагрузке, на основе расчетного коэффициента надежности 4:1

† Удлиненные болты рассчитаны на использование с деталями из мягкого металла (например, алюминий). Удлиненные болты могут также использоваться с черными металлами (например, сталь, чугун), а короткие болты рассчитаны на использование только с черными металлами.

‡ Требования к болту: легированная сталь марки 8, головка под торцевой ключ, соответствие ASTM A 574. †† Требования к болту: легированная сталь марки 12,9, головка под торцевой ключ, соответствие DIN 912.

ПРИМЕЧАНИЕ. Показанные значения момента затяжки рассчитаны на чистую сухую резьбу без смазки.

Рым-болты с шарниром повышенной грузоподъемности

Load Rated



СМ. ИНФОРМАЦИЮ ПО ПРИМЕНЕНИЮ И ПРЕДУПРЕЖДАЮЩУЮ ИНФОРМАЦИЮ

www.thecrosbygroup.com

на стр.206-208

HR-1000CT



- Все нагружаемые детали выполнены из легированной стали с термообработкой закалкой и отпуском (Quenched & Tempered®).
- При изготовлении всех деталей, кроме стопорного кольца, обеспечивается максимальная твердость материала 34 HRC.
- Все основные нагружаемые детали прошли испытания на ударную вязкость по Шарпи. Сам рым-болт, втулка, шайба и серьга отвечают требованиям по стойкости к удару не менее 42 Дж (31 фунто-фут) при -20 °C (-4 °F). Болт отвечает требованиям по стойкости к удару не менее 27 Дж (20 фунто-фут) при -101 °C (-150 °F).
- Изделия отдельно проверяются методом магнитно-порошковой дефектоскопии с оформлением протокола.
- Кованая серьга отличается следующим:
 - Хорошо читаемыми рельефными буквами указано наименование компании Crosby или надпись CG и индивидуальный идентификационный код (PIC) для определения происхождения материала.
 - Повышенная износостойкость обеспечивает высокую прочность, требуемую для потенциально тяжелых условий эксплуатации.
 - Отверстие серьги больше, чем у стандартных рым-болтов.
- Верхняя шайба имеет цветовую кодировку, облегчающую идентификацию (синяя для резьбы UNC и серая для метрической резьбы)
- Предельная рабочая нагрузка и рекомендованный момент затяжки выштампованы на каждой шайбе.
- Каждая серьга испытывается нагрузкой, превышающей предельную рабочую нагрузку в 2 раза (под углом 90° и по оси).
- Доступны исполнения с резьбой UNC и с метрической резьбой.
- **ОПРЕДЕЛЕНИЕ РАЗМЕРА БОЛТА:** Размер болта определяется согласно следующему рисунку. На рисунке показано значение каждого размера.
- **ПРИМЕЧАНИЕ:** Данные о специальных изделиях см. на с. 473 общего каталога Crosby.
- Обоймы №2 и более крупные **ОСНАЩАЮТСЯ ЧИПОМ RFID.**
- Каждое изделие имеет отдельный серийный номер.
- 100% магнитно-порошковая дефектоскопия всех основных нагружаемых деталей.
- Покрытие: Термодиффузионное цинкование.
- Доступна комплектация болтами других размеров по требованию.



Такелажная арматура

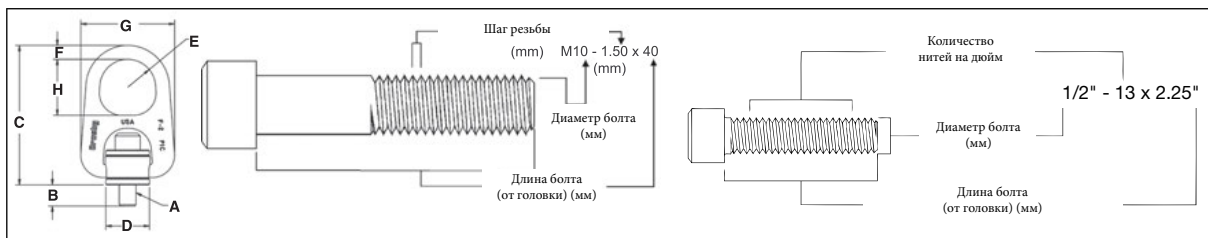

HR-1000CT, резьба UNC

№ размера обоймы	HR-1000CT, № по каталогу	Предел рабочей нагрузки (кг)*	Момент, фут-фунт	Размеры (мм)								Вес кажд. (кг)
				Размер болта A ‡	Эфф. длина профиля резьбы B	C	D	Радиус E	Диаметр F	G	H	
2	6607663	2000	28	1/2 - 13 x 2.25	17.5	159	49.8	31.8	15.7	107	63.5	1.36
2	6607730	2000	28	1/2 - 13 x 2.75	30.5	159	49.8	31.8	15.7	107	63.5	1.36
2	6607664	3200	60	5/8 - 11 x 2.25	17.5	159	49.8	31.8	15.7	107	63.5	1.36
3	6607665	5400	100	3/4 - 10 x 3.00	21.6	220	75.1	41.4	25.4	159	82.5	4.54
3	6607666	7200	160	7/8 - 9 x 3.00	21.6	220	75.1	41.4	25.4	159	82.5	4.54
3	6607667	10000	230	1 - 8 x 3.50	34.3	220	75.1	41.4	25.4	159	82.5	4.54
4	6607668	13500	470	1-1/4 - 7 x 5.00	53.0	285	94.2	50.8	31.7	198	102	10.43
4	6607669	20000	800	1-1/2 - 6 x 5.50	65.7	285	94.2	50.8	31.7	198	102	10.43
4	6607727	20000	800	1-1/2 - 8 x 5.50	65.7	285	94.2	50.8	31.7	198	102	10.43
5	6607670	28000	1100	2 - 4.5 x 7.50	81.5	383	102	68.3	40.1	284	108	31.2

*Предельно допустимая нагрузка превышает предельную рабочую нагрузку в 5 раз.

‡ Характеристики болта: из легированной стали с головкой с углублением под ключ ASTM A320 класс L7 или L43.

ПРИМЕЧАНИЕ: Значения момента затяжки даны для чистой сухой резьбы без смазки.

Проушина приварная



S-265

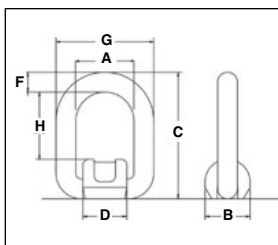

СМ. ИНФОРМАЦИЮ ПО ПРИМЕНЕНИЮ И ПРЕДУПРЕЖДАЮЩУЮ ИНФОРМАЦИЮ

www.thecrosbygroup.com

- Кованая сталь, закаленная и отпущенная.
- Выкованы из углеродистой стали 1035.
- Хорошо свариваются.
- Широко используются в сельскохозяйственной технике, морских судах со стальным корпусом и подъемных механизмах.
- Указания по сварке высылаются по запросу.

Проушина приварная S-265

Предел рабочей нагрузки (Т)		S-265 № по каталогу	Вес кажд. (кг)	Размеры (мм)							Наименьший размер углового сварного шва (мм)
Коэффициент надежности 5:1	Коэффициент надежности 4:1			A	B	C	D	F	G	H	
1	1,2	1290740	,40	40	36	83	35	13	66	42	3
2,5	3,2	1290768	,60	45	44	99	42	18	81	48	3
4,2	5,3	1290786	1,20	55	50	123	49	22	99	57	6
6,4	8	1290802	2,40	70	64	144	64	26	122	67	6
12	15	1290820	5,90	97	90	193	86	34	165	94	8



Fatigue Rated



СМ. ИНФОРМАЦИЮ ПО ПРИМЕНЕНИЮ И ПРЕДУПРЕЖДАЮЩУЮ ИНФОРМАЦИЮ

www.thecrosbygroup.com

S-279 / M-279



- Кованая сталь, закаленная и отпущенная.
- Предельная рабочая нагрузка указана для натяжения стропов не под углом. Данные для нагрузки под углом см. на с. 180 общего каталога.
- Испытываются на усталостную прочность 20 000 циклами 1,5-кратной предельно допустимой рабочей нагрузки.
- Отвечают всем требованиям стандарта ASME B30.26 или превосходят их, включая идентификацию, пластичность, расчетный коэффициент надежности, пробную нагрузку и рабочую температуру. Особое значение имеет то, что эти болты отвечают другим критически важным эксплуатационным требованиям, включая усталостную долговечность, ударные характеристики и определение происхождения материала, не вошедшим в стандарт ASME B30.26.
- Рекомендуются для использования со стропами не под углом.
- S-279 с резьбой UNC.
- M-279 с метрической резьбой.

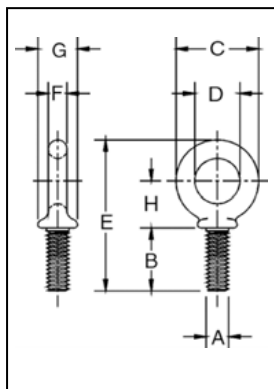

M-279 МЕТРИЧЕСКИЕ

Размер	M-279 № по каталогу	Предел рабочей нагрузки (t)*	Вес кажд. (кг)	Размеры (мм)							
				A** Резьба	B	C	D	E	F	G	H
M6 x 13	1045753	,20	,03	M6 x 1,0	13,0	28,7	19,1	47,0	4,9	13,5	19,6
M8 x 13	1045789	,40	,05	M8 x 1,25	13,0	35,1	22,4	54,6	6,4	15,0	24,1
M10 x 17	1045833	,64	,07	M10 x 1,5	17,0	41,1	25,4	64,3	7,9	17,5	26,5
M12 x 20,5	1045869	1,0	,11	M12 x 1,75	20,5	49,5	30,2	77,7	9,7	23,1	32,8
M16 x 27	1045913	1,8	,25	M16 x 2,0	27,0	60,5	35,1	96,0	12,7	28,7	38,9
M20 x 30	1045995	2,5	,42	M20 x 2,5	30,0	70,0	38,1	108	16,0	35,1	43,4
M24 x 36	1046029	4,0	1,05	M24 x 3,0	36,0	95,5	51,0	142	22,4	46,0	58,4
M27 x 69,8	1046038	5,0	1,42	M27 x 3,0	69,8	107	57,1	183	24,6	52,3	59,7
M30 x 45	1046075	6,0	1,77	M30 x 3,5	45,0	114	63,5	171	25,4	58,0	69,3
M36 x 54	1046109	8,5	3,12	M36 x 4,0	54,0	140	76,0	207	31,8	70,0	83,3
M42 x 95,2	1046118	14,0	4,58	M42 x 4,5	95,2	159	88,9	266	35,0	76,2	91,4
M48 x 102	1046127	17,3	8,71	M48 x 5,0	102	194	101	313	46,0	85,9	114
M64 x 127	1046136	29,5	14,74	M64 x 6,0	127	223	114	378	53,8	108	140

* Предельно допустимая нагрузка равна 5-кратной предельной рабочей нагрузке. Максимальная пробная нагрузка равна 2-х кратной предельной рабочей нагрузке.

** По заказу: Специальная резьба или без обработки послековки для переделки под болты заказчика.

Талрепы с концевиками петля-петля



Fatigue Rated

HG-226



Отвечают эксплуатационным требованиям Федеральной спецификации FF-T-791b, тип 1, форма 1, класс 6 и ASTM F-1145, кроме положений, распространяющихся на подрядчика. Дополнительные сведения см. на с. 450 общего каталога.

- Концевики закаленные и отпущенные или нормализованные, корпус термообработанный нормализацией.
- Оцинкованная горячим способом сталь.
- Петли талрепа выковываются удлиненной формы для максимального удобства присоединения звеньев и сведения к минимуму напряжений в петле. В петли талрепов размером от 6 мм до 64 мм можно вставлять скобы на один размер меньше.
- Концевики имеют модифицированную резьбу UNJ для повышения усталостной долговечности. У корпуса резьба UNC.
- Отвечают всем требованиям стандарта ASME B30.26 или превосходят их, включая идентификацию, пластичность, расчетный коэффициент надежности, пробную нагрузку и рабочую температуру. Особое значение имеет то, что талрепы отвечают другим критически важным эксплуатационным требованиям, включая усталостную долговечность, ударные характеристики и определение происхождения материала, не вошедшим в стандарт ASME B30.26.
- РЕКОМЕНДУЕТСЯ ПРИЛОЖЕНИЕ НАГРУЗКИ К ТАЛРЕПУ ТОЛЬКО ВДОЛЬ ОСИ.
- Для всех размеров имеются контргайки (см. с. 178 общего каталога).
- Подробные данные о концевиках приведены на с. 175 общего каталога.
- Высокая стойкость к усталостному износу.

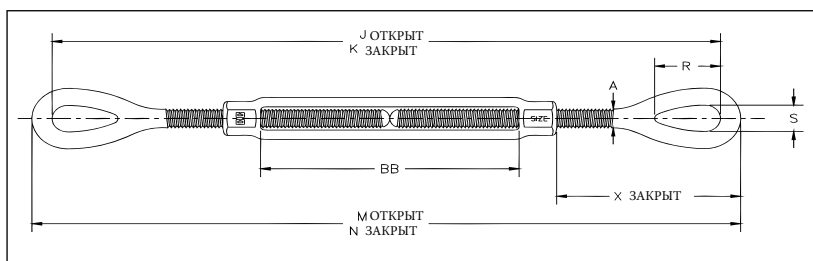

HG-226 Петля-петля

Диам. резьбовой части и натяжителя (мм)	HG-226 № по каталогу	Предел рабочей нагрузки (t)*	Вес кажд. (кг)	Размеры (мм)								
				A	J Откр.	K Закр.	M Откр.	N Закр.	R	S	X Закр.	BB
† 6,35 x 102	1031252	,23	,13	6,35	303	202	314	213	20,6	8,64	44,6	103
† 7,94 x 114	1031270	,36	,22	7,94	354	239	368	253	24,1	11,2	55,8	116
† 9,53 x 152	1031298	,54	,34	9,53	446	294	463	311	28,7	13,5	62,9	155
12,7 x 152	1031314	1,00	,78	12,7	506	354	529	376	35,8	18,0	90,4	153
12,7 x 305	1031350	1,00	1,19	12,7	819	514	841	536	35,8	18,0	89,9	314
15,9 x 152	1031378	1,59	1,25	15,9	552	399	577	425	45,7	22,4	110	153
15,9 x 305	1031412	1,59	1,87	15,9	865	560	891	586	45,7	22,4	110	315
19,1 x 152	1031430	2,36	1,91	19,1	590	438	622	470	53,1	25,4	130	156
19,1 x 305	1031476	2,36	2,78	19,1	905	600	937	632	53,1	25,4	129	320
19,1 x 457	1031494	2,36	3,55	19,1	1210	753	1242	785	53,1	25,4	130	471
22,2 x 305	1031519	3,27	4,01	22,2	932	627	970	665	60,5	31,8	147	309
22,2 x 457	1031537	3,27	5,22	22,2	1249	792	1287	830	60,5	31,8	147	473
25,4 x 152	1031555	4,54	4,36	25,4	666	514	711	559	76,2	36,3	165	157
25,4 x 305	1031573	4,54	5,88	25,4	971	666	1016	711	76,2	36,3	165	309
25,4 x 457	1031591	4,54	7,40	25,4	1276	819	1321	864	76,2	36,3	165	462
25,4 x 610	1031617	4,54	9,14	25,4	1596	987	1641	1031	76,2	36,3	164	631
31,8 x 305	1031635	6,89	9,01	31,8	1070	766	1127	822	91,2	46,2	216	306
31,8 x 457	1031653	6,89	10,8	31,8	1375	918	1432	975	91,2	46,2	216	459
31,8 x 610	1031671	6,89	12,6	31,8	1694	1085	1751	1141	91,2	46,2	216	625
38,1 x 305	1031699	9,71	13,0	38,1	1124	819	1187	882	104	53,8	240	313
38,1 x 457	1031715	9,71	15,4	38,1	1428	971	1492	1035	104	53,8	240	465
38,1 x 610	1031733	9,71	17,9	38,1	1749	1139	1813	1203	104	53,8	240	633
44,5 x 457	1031779	12,7	23,0	44,5	1457	1000	1534	1076	118	60,5	253	467
44,5 x 610	1031797	12,7	26,4	44,5	1762	1153	1838	1229	118	60,5	253	619
51,0 x 610	1031813	16,8	37,9	50,8	1922	1313	2011	1402	148	68,3	331	622
63,5 x 610	1031831	27,2	67,4	63,5	2011	1402	2113	1503	165	79,2	350	625
70,0 x 610	1031859	34,0	79,1	69,9	2066	1456	2180	1571	178	82,6	383	626

Такелажная арматура

Талрепы с концевиками вилка-петля



Fatigue Rated

HG-227



Отвечают эксплуатационным требованиям Федеральной спецификации FF-T-791b, тип 1, форма 1, класс 8 и ASTM F-1145, кроме положений, распространяющихся на подрядчика. Дополнительные сведения см. на с. 450 общего каталога.

- Концевики закаленные и отпущенные или нормализованные, корпус термообработанный нормализацией.
- Оцинкованная горячим способом сталь.
- Петли талрепа выковываются удлиненной формы для максимального удобства присоединения звеньев и сведения к минимуму напряжений в петле. В петли талрепов размером от 6 мм до 64 мм можно вставлять скобы на один размер меньше.
- Кованые вилочные наконечники от 6 мм до 16 мм оснащаются болтами и гайками, от 19 мм до 70 мм – штифтами и шплинтами.
- Концевики имеют модифицированную резьбу UNJ для повышения усталостной долговечности.
- У корпуса резьба UNC.
- Отвечают всем требованиям стандарта ASME V30.26 или превосходят их, включая идентификацию, пластичность, расчетный коэффициент надежности, пробную нагрузку и рабочую температуру. Особое значение имеет то, что талрепы отвечают другим критически важным эксплуатационным требованиям, включая усталостную долговечность, ударные характеристики и определение происхождения материала, не вошедшим в стандарт ASME V30.26.
- РЕКОМЕНДУЕТСЯ ПРИЛОЖЕНИЕ НАГРУЗКИ К ТАЛРЕПУ ТОЛЬКО ВДОЛЬ ОСИ.
- Для всех размеров имеются контргайки (см. с. 178 общего каталога).
- Подробные данные о концевиках приведены на с. 175 и 176 общего каталога.
- Высокая стойкость к усталостному износу.

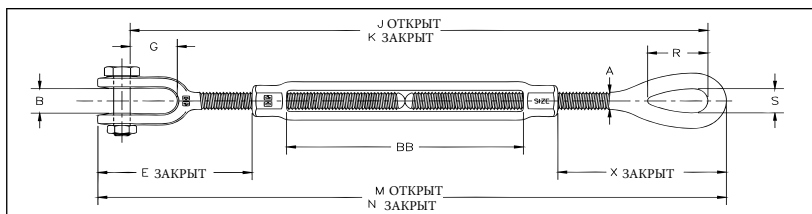

HG-227
Вилка-петля

Диам. резьбовой части и натяжителя (мм)	HG-227 № по каталогу	Предел рабочей нагрузки (t)*	Вес кажд. (кг)	Размеры (мм)											
				A	B	E Закр.	G	J Откр.	K Закр.	M Откр.	N Закр.	R	S	X Закр.	BB
† 6,35 x 102	1031877	,23	,15	6,35	11,4	42,0	16,1	294	192	312	210	20,6	8,64	44,6	103
† 7,94 x 114	1031895	,36	,24	7,94	12,7	51,2	22,0	343	228	363	249	24,1	11,2	55,8	116
† 9,53 x 152	1031911	,54	,36	9,53	13,5	53,5	21,5	429	277	454	301	28,7	13,5	62,9	155
12,7 x 152	1031939	1,00	,80	12,7	16,3	81,8	27,1	490	338	520	368	35,8	18,0	90,4	153
12,7 x 229	1031957	1,00	1,02	12,7	16,3	81,3	27,1	650	421	680	451	35,8	18,0	89,9	238
12,7 x 305	1031975	1,00	1,21	12,7	16,3	81,3	27,1	802	497	832	528	35,8	18,0	89,9	314
15,9 x 305	1031993	1,59	1,35	15,9	20,1	99,1	33,5	527	374	566	413	45,7	22,4	110	153
15,9 x 229	1032019	1,59	1,69	15,9	20,1	98,8	33,5	688	459	727	498	45,7	22,4	110	239
15,9 x 305	1032037	1,59	1,97	15,9	20,1	98,8	33,5	840	535	879	574	45,7	22,4	110	315
19,1 x 152	1032055	2,36	2,05	19,1	24,6	120	38,5	563	411	612	459	53,1	25,4	130	156
19,1 x 229	1032073	2,36	2,52	19,1	24,6	119	38,5	726	497	774	546	53,1	25,4	129	244
19,1 x 305	1032091	2,36	2,91	19,1	24,6	119	38,5	878	573	927	622	53,1	25,4	129	320
19,1 x 457	1032117	2,36	3,69	19,1	24,6	120	38,5	1183	726	1232	774	53,1	25,4	130	471
22,2 x 305	1032135	3,27	4,13	22,2	29,5	140	44,8	906	601	963	658	60,5	31,8	147	309
22,2 x 457	1032153	3,27	5,28	22,2	29,5	140	44,8	1223	766	1280	822	60,5	31,8	147	473
25,4 x 152	1032171	4,54	4,55	25,4	34,0	155	52,1	636	483	701	548	76,2	36,3	165	157
25,4 x 305	1032199	4,54	6,06	25,4	34,0	155	52,1	941	636	1006	701	76,2	36,3	165	309
25,4 x 457	1032215	4,54	7,58	25,4	34,0	155	52,1	1245	788	1310	853	76,2	36,3	165	462
25,4 x 610	1032233	4,54	9,33	25,4	34,0	154	52,1	1565	956	1630	1021	76,2	36,3	164	631
31,8 x 305	1032251	6,89	9,48	31,8	46,7	205	71,5	1035	730	1117	812	91,2	46,2	216	306
31,8 x 457	1032279	6,89	11,3	31,8	46,7	205	71,5	1340	883	1422	965	91,2	46,2	216	459
31,8 x 610	1032297	6,89	13,1	31,8	46,7	205	71,5	1659	1050	1741	1131	91,2	46,2	216	625
38,1 x 305	1032313	9,71	13,9	38,1	52,3	227	71,4	1080	775	1174	869	104	53,8	240	313
38,1 x 457	1032331	9,71	16,3	38,1	52,3	227	71,4	1384	927	1479	1021	104	53,8	240	465
38,1 x 610	1032359	9,71	18,8	38,1	52,3	227	71,4	1705	1095	1799	1189	104	53,8	240	633
44,5 x 457	1032395	12,7	23,6	44,5	66,0	238	85,0	1406	949	1518	1061	118	60,5	253	467
44,5 x 610	1032411	12,7	27,1	44,5	66,0	238	85,0	1711	1101	1823	1213	118	60,5	253	619
51,0 x 610	1032439	16,8	40,8	50,8	66,5	300	95,0	1846	1236	1980	1370	148	68,3	331	622
63,5 x 610	1032457	27,2	71,7	63,5	77,7	337	113	1932	1323	2100	1490	165	79,2	350	625
70,0 x 610	1032475	34,0	84,6	69,9	93,7	379	106	1982	1373	2176	1566	178	82,6	383	626

*Испытательная нагрузка равна 2,5-кратной предельной рабочей нагрузке. Предельно допустимая нагрузка равна 5-кратной предельной рабочей нагрузке.

† Механические части оцинкованы

Талрепы с концевиками вилка-вилка



Fatigue Rated



HG-228



Отвечают эксплуатационным требованиям Федеральной спецификации FF-T-791b, тип 1, форма 1, класс 7 и ASTM F-1145, кроме положений, распространяющихся на подрядчика. Дополнительные сведения см. на с. 450 общего каталога.

- Концевики закаленные и отпущенные или нормализованные, корпус термообработанный нормализацией.
- Оцинкованная горячим способом сталь.
- РЕКОМЕНДУЕТСЯ ПРИЛОЖЕНИЕ НАГРУЗКИ К ТАЛРЕПУ ТОЛЬКО ВДОЛЬ ОСИ.
- Кованые вилочные наконечники от 6 мм до 16 мм оснащаются болтами и гайками, от 19 мм до 70 мм – штифтами и шплинтами.
- Концевики имеют модифицированную резьбу UNJ для повышения усталостной долговечности.
- У корпуса резьба UNC.
- Отвечают всем требованиям стандарта ASME B30.26 или превосходят их, включая идентификацию, пластичность, расчетный коэффициент надежности, пробную нагрузку и рабочую температуру. Особое значение имеет то, что талрепы отвечают другим критически важным эксплуатационным требованиям, включая усталостную долговечность, ударные характеристики и определение происхождения материала, не вошедшим в стандарт ASME B30.26.
- Для всех размеров имеются контргайки (см. с. 178 общего каталога).
- Подробные данные о концевиках приведены на с. 176 общего каталога.
- Высокая стойкость к усталостному износу.

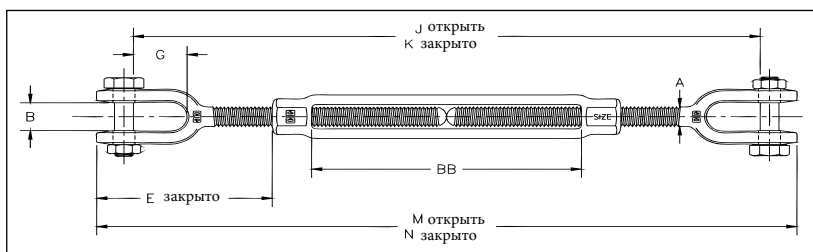

HG-228

Вилка-вилка

Диам. резьбовой части и натяжителя (мм)	HG-228 № по каталогу	Предел рабочей нагрузки (t)*	Вес кажд. (кг)	Размеры (мм)									
				A	B	E Закр.	G	J Откр.	K Закр.	M Откр.	N Закр.	BB	
† 6,35 x 102	1032493	,23	,17	6,35	11,4	42,0	16,1	284	183	309	208	103	
† 7,94 x 114	1032518	,36	,25	7,94	12,7	51,2	22,0	332	218	359	244	116	
† 9,53 x 152	1032536	,54	,39	9,53	13,5	53,5	21,5	413	260	445	292	155	
12,7 x 152	1032554	1,00	,83	12,7	16,3	81,8	27,1	474	321	512	359	153	
12,7 x 229	1032572	1,00	1,04	12,7	16,3	81,3	27,1	633	405	671	443	238	
12,7 x 305	1032590	1,00	1,23	12,7	16,3	81,3	27,1	786	481	824	519	314	
15,9 x 152	1032616	1,59	1,46	15,9	20,1	99,1	33,5	501	349	554	402	153	
15,9 x 229	1032634	1,59	1,79	15,9	20,1	98,8	33,5	662	434	715	487	239	
15,9 x 305	1032652	1,59	2,08	15,9	20,1	98,8	33,5	815	510	868	563	315	
19,1 x 152	1032670	2,36	2,18	19,1	24,6	120	38,5	536	383	601	449	156	
19,1 x 229	1032698	2,36	2,65	19,1	24,6	119	38,5	698	470	764	535	244	
19,1 x 305	1032714	2,36	3,05	19,1	24,6	119	38,5	851	546	916	612	320	
19,1 x 457	1032732	2,36	3,83	19,1	24,6	120	38,5	1155	698	1221	764	471	
22,2 x 305	1032750	3,27	4,25	22,2	29,5	140	44,8	880	575	956	651	309	
22,2 x 457	1032778	3,27	5,34	22,2	29,5	140	44,8	1197	740	1272	815	473	
25,4 x 152	1032796	4,54	4,74	25,4	34,0	155	52,1	605	453	690	538	157	
25,4 x 305	1032812	4,54	6,25	25,4	34,0	155	52,1	910	605	995	690	309	
25,4 x 457	1032830	4,54	7,77	25,4	34,0	155	52,1	1215	757	1300	843	462	
25,4 x 610	1032858	4,54	9,51	25,4	34,0	154	52,1	1535	925	1620	1010	631	
31,8 x 305	1032876	6,89	9,94	31,8	46,7	205	71,5	1000	695	1107	802	306	
31,8 x 457	1032894	6,89	11,7	31,8	46,7	205	71,5	1305	848	1412	955	459	
31,8 x 610	1032910	6,89	13,5	31,8	46,7	205	71,5	1624	1014	1731	1121	625	
38,1 x 305	1032938	9,71	14,8	38,1	52,3	227	71,4	1035	731	1160	855	313	
38,1 x 457	1032956	9,71	17,2	38,1	52,3	227	71,4	1340	883	1465	1008	465	
38,1 x 610	1032974	9,71	19,7	38,1	52,3	227	71,4	1661	1051	1786	1176	633	
44,5 x 457	1033018	12,7	24,3	44,5	66,0	238	85,0	1355	898	1503	1045	467	
44,5 x 610	1033036	12,7	27,7	44,5	66,0	238	85,0	1660	1050	1807	1198	619	
51,0 x 610	1033054	16,8	43,7	50,8	66,5	300	95,0	1769	1159	1949	1339	622	
63,5 x 610	1033072	27,2	75,9	63,5	77,7	337	113	1853	1244	2087	1478	625	
70,0 x 610	1033090	34,0	90,1	69,9	93,7	379	106	1899	1289	2172	1562	626	

Испытательная нагрузка равна 2,5-кратной предельной рабочей нагрузке. Предельно допустимая нагрузка равна 5-кратной предельной рабочей нагрузке.
† Механические части оцинкованы

Смазка для проводочных канатов

VITALIFE

Продукты Vitalife® наиболее широко используются в данной отрасли благодаря своей способности проникать в проводочный канат, вытесняя воду и грязь, тем самым снижая износ и коррозию каната.



VITALIFE® 400



VITALIFE® 410
BIO-LUBE

- Поставляется в емкостях различной вместимости.
- Обеспечивает внутреннюю защиту и смазку жил.
- Обеспечивает удобный визуальный контроль тросов.
- Снижает трение между жилами проводочного каната и тем самым продлевает срок службы каната.
- Сцепляется с наружной поверхностью жил и образует пленку, обеспечивающую отличную защиту от коррозии.
- Не липкая (не задерживает пыль)
- Смазка Vitalife® в аэрозольном виде является опасным изделием ограниченного использования. Указания по отгрузке см. в паспорте безопасности вещества.
- Смазка Vitalife® Bio-Lube разработана специально для природосохранения.
- Смазка Vitalife® 500 разработана специально для скоростных лифтов и фуникулеров.
- Смазка Vitalife® 600 разработана специально для лифтов.

Vitalife® Тип	Вместимость емкости	Vitalife® № по каталогу	Вес кажд. (кг)
Vitalife® 400 (Standard)	340 г	1038946	,45
	18,9 л	1038955	18,6
	208 л	1038964	191
Vitalife® 410 BIO-LUBE (экологически безопасная)	340 г	1039004	0,45
	18,9 л	1039013	18,6
	208 л	1039022	191
Vitalife® 500 (для скоростных лифтов и фуникулеров)	18,9 л	1038973	18,6
	208 л	1038982	191
Vitalife® 600 (для тросов лифтов)	0,94 л	1039034	0,91
	3,7 л	1039037	3,72
	18,9 л	1039040	18,6
	208 л	1039043	191



VITALIFE® 410
18,9 л

Устройства VSP Vitalife® для аэрозольного нанесения смазки

- Разработаны и изготовлены для использования в тяжелых условиях строительной площадки.
- Уплотнения устройств рассчитаны на использование смазки Vitalife® 400 и BIO-LUBE.
- Емкости на 13,2 л и 15 л поставляются с набором различных форсунок для выполнения различных задач.
- Имеются запасные форсунки.

Описание	VSP № по каталогу	Вес кажд. (фун.)	Комплект запчастей форсунки № по каталогу
Ранцевый распылитель на 4 галлона	1039062	11,8	1039052

*Для использования комплекта форсунки требуется комплект переходника (№ 1039059).

В РАНЦЕВОМ ИСПОЛНЕНИИ (15 л)



VITALIFE® 410
208 л



Цепные стропы и комплектующие



Crosby ELIMINATOR®

ЗАКАЗ ЦЕПНЫХ СТРОПОВ ИЗ ЛЕГИРОВАННОЙ СТАЛИ КЛАССА 100 CROSBY ELIMINATOR®

Для заказа комплекта стропов выполните следующие простые шаги:

1. Определите максимальную нагрузку, которая будет подниматься системой стропов.
2. Выберите тип системы стропов, подходящей к конфигурации и весу нагрузки, которая будет подниматься. При принятии решения необходимо учитывать угол между ветвями многоветвевых стропов. Для правильного подбора основного звена определите общее расстояние (плечо) между несущими точками подъемного звена и крюка (см. рис. 1).
3. Для правильного подбора основного звена определите общее расстояние между несущими точками подъемного звена и крюка (см. рис. 1).
4. Обратитесь к ближайшему авторизованному дистрибьютору изделий Crosby.



Рис. 1

На каждом стропе должна присутствовать маркировка со следующими данными: наименование или товарный знак изготовителя, марка, номинальный размер цепи, число ветвей, номинальная нагрузка для каждой схемы зацепки и угол между ветвями.

При использовании цепных стропов с чокерными крюками необходимо уменьшить предельную рабочую нагрузку на 20 %. Компанией Crosby рекомендуется минимальный угол чокеровки 120 градусов.

При намерении использовать угол чокеровки менее 120 градусов проконсультируйтесь с компанией Crosby. При использовании подвесных укорачивающих крюков Crosby A-1338 и минимальном угле чокеровки 120 градусов можно прикладывать полную расчетную нагрузку (ПРН).



При укорачивании стропов необходимо уменьшать предельную рабочую нагрузку на 20 %, кроме случаев использования подвесного укорачивающего крюка Crosby A-1338 и укорачивателя цепи S-1311N и укорачивателя Crosby ELIMINATOR™. Для них не требуется уменьшение предельной рабочей нагрузки.

СМ. ИНФОРМАЦИЮ ПО ПРИМЕНЕНИЮ И ПРЕДУПРЕЖДАЮЩУЮ ИНФОРМАЦИЮ

www.thecrosbygroup.com

КЛАСС 100 (СПЕКТРУМ 10®): ПРЕДЕЛЬНАЯ РАБОЧАЯ НАГРУЗКА ПРИ РАСЧЕТНОМ КОЭФФИЦИЕНТЕ НАДЕЖНОСТИ 4:1

Номинальный диаметр стропа		Одноветевой строп т	Двухветвевые стропы		Трех- и четырехветвевые стропы		Кольцо чокера * т
			0° < β ≤ 45° т	45° < β ≤ 60° т	0° < β ≤ 45° т	45° < β ≤ 60° т	
7/32	6	1,40	2,00	1,40	3,00	2,12	1,12
1/4 (9/32)	7	2,00	2,80	2,00	4,20	3,00	1,60
5/16	8	2,50	3,55	2,50	5,30	3,75	2,00
3/8	10	4,00	5,60	4,00	8,00	6,00	3,20
1/2	13	6,70	9,50	6,70	14,0	10,0	5,35
5/8	16	10,0	14,0	10,0	21,2	15,0	8,00
3/4	19	14,0	20,0	14,0	30,0	21,0	11,2
7/8	22	18,8	26,5	18,8	39,4	28,0	15,0
7/8	23	21,0	29,5	21,0	44,4	31,5	16,8
1	27	27,0	38,0	27,0	57,0	40,0	21,6
1-1/4	32	40,0	56,0	40,0	85,0	60,0	32,5

* При использовании с чокерными крюками необходимо уменьшить предельную рабочую нагрузку на 20 %. Для подвесного укорачивающего крюка Crosby A-1338 не требуется уменьшение предельной рабочей нагрузки. Расчетный коэффициент надежности 4:1 цепей Spectrum® 10 из легированной стали соответствует требованиям Международной организации по стандартизации (ISO) и стандарта ANSI B30.9 и является предпочтительным значением расчетного коэффициента надежности.













КЛАСС 80 (СПЕКТРУМ 8®): ПРЕДЕЛЬНАЯ РАБОЧАЯ НАГРУЗКА ПРИ РАСЧЕТНОМ КОЭФФИЦИЕНТЕ НАДЕЖНОСТИ 4:1

Номинальный диаметр стропа		Одноветевой строп т	Двухветвевые стропы		Трех- и четырехветвевые стропы		Кольцо чокера * т
			0° < β ≤ 45° т	0° < β ≤ 60° т	0° < β ≤ 45° т	0° < β ≤ 60° т	
7/32	6	1,12	1,60	1,12	2,36	1,70	0,90
1/4 (9/32)	7	1,50	2,12	1,50	3,15	2,24	1,20
5/16	8	2	2,80	2	4,25	3	1,60
3/8	10	3,15	4,25	3,15	6,70	4,75	2,50
1/2	13	5,30	7,50	5,30	11,20	8	4,25
5/8	16	8	11,20	8	17	11,80	6,40
3/4	19-20	11,20	16	11,20	23,60	17	9
7/8	22	15	21,20	15	31,50	22,40	12
1	26	21,20	30	21,20	45	31,50	17
1-1/4	32	31,50	45	31,50	67	47,50	25,20

* При использовании с чокерными крюками необходимо уменьшить предельную рабочую нагрузку на 20 %. Для подвесного укорачивающего крюка Crosby A-1338 не требуется уменьшение предельной рабочей нагрузки. Расчетный коэффициент надежности 4:1 цепей Spectrum® 10 из легированной стали соответствует требованиям Международной организации по стандартизации (ISO) и стандарта ANSI B30.9 и является предпочтительным значением расчетного коэффициента надежности.

Таблица сборки для класса 100

ОДНОВЕТВЕВОЙ СТРОП

Размер цепи Spectrum 10®													
(мм)	(дюйм)	Цепь, класс 100, № по каталогу	Основное звено A-1343, № по каталогу	Основное звено A-1346 в сборе, № по каталогу	ELIMINATOR® L-1361, № по каталогу	LOK-A-LOY® A-1337, № по каталогу	Соединитель цепи S-1325A, № по каталогу	Звено укорачивания цепи S-1311N, № по каталогу	Вилочный крюк SHUR-LOC® S-1317, № по каталогу	Крюк с проушиной SHUR-LOC® S-1316, № по каталогу	Шарнирный крюк SHUR-LOC® S-1326, № по каталогу		
7	1/4 (9/32)	1210055	1247076	—	1049802	1015104	1098500	1017869	1029000	1022914	1004313		
8	5/16	1210076	1247076	—	1049809	1015113	1098504	1017878	1029009	1022914	1004313		
10	3/8	1210097	1247087	—	1049818	1015122	1098508	1017897	1029018	1022923	1004322		
13	1/2	1210118	1247096	—	1049827	1015136	1098512	1017906	1029027	1022932	1004331		
16	5/8	1210139	1247124	—	1049836	1015145	1098516	1017915	1029036	1022941	1004340		
18	3/4	1210160	1247133	—	—	1015154	—	—	1029071	1022942	1004349		
20	3/4	1210160	1247142	—	—	1015154	—	—	1021071	1022942	1004349		
22-23	7/8	1210202	1247151	—	—	1015163	—	—	1029080	1022943	1004358		
26	1	1210223	1247160	—	—	1015172	—	—	1029089	1022944	—		
32	1-1/4	—	1247165	—	—	1015181	—	—	—	—	—		

ДВУХВЕТВЕВОЙ СТРОП

Размер цепи Spectrum 10®		Цепь, класс 100, № по каталогу	Основное звено A-1343, № по каталогу	Основное звено A-1346 в сборе, № по каталогу	ELIMINATOR® L-1362, № по каталогу	LOK-A-LOY® A-1337, № по каталогу	Соединитель цепи S-1325A, № по каталогу	Звено укорачивания цепи S-1311N, № по каталогу	Вилочный крюк SHUR-LOC® S-1317, № по каталогу	Крюк с проушиной SHUR-LOC® S-1316, № по каталогу	Шарнирный крюк SHUR-LOC® S-1326, № по каталогу
(мм)	(дюйм)										
7	1/4 (9/32)	1210055	1247087	—	1049913	1015104	1098500	1017869	1029000	1022914	1004313
8	5/16	1210076	1247087	—	1049922	1015113	1098504	1017878	1029009	1022914	1004313
10	3/8	1210097	1247096	—	1049931	1015122	1098508	1017897	1029018	1022923	1004322
13	1/2	1210118	1247124	—	1049940	1015136	1098512	1017906	1029027	1022932	1004331
16	5/8	1210139	1247142	—	1049949	1015145	1098516	1017915	1029036	1022941	1004340
18	3/4	1210160	1247151	—	—	1015154	—	—	1029071	1022942	1004349
20	3/4	1210160	1247151	—	—	1015154	—	—	1021071	1022942	1004349
22-23	7/8	1210202	1247160	—	—	1015163	—	—	1029080	1022943	1004358
26	1	1210223	1247165	—	—	1015172	—	—	1029089	1022944	—
32	1-1/4	—	1247172	—	—	1015181	—	—	—	—	—

Цепи и комплектующие

ТРЕХ- И ЧЕТЫРЕХВЕТВЕВЫЕ СТРОПЫ

Размер цепи Spectrum 10®		Цепь, класс 100, № по каталогу	Основное звено A-1343, № по каталогу	Основное звено A-1346 в сборе, № по каталогу	ELIMINATOR® L-1361, № по каталогу	LOK-A-LOY® A-1337, № по каталогу	Соединитель цепи S-1325A, № по каталогу	Звено укорачивания цепи S-1311N, № по каталогу	Вилочный крюк SHUR-LOC® S-1317, № по каталогу	Крюк с проушиной SHUR-LOC® S-1316, № по каталогу	Шарнирный крюк SHUR-LOC® S-1326, № по каталогу
(мм)	(дюйм)										
7	1/4 (9/32)	1210055	—	1256874	см. стр 219	1015104	1098500	1017869	1029000	1022914	1004313
8	5/16	1210076	—	1256883		1015113	1098504	1017878	1029009	1022914	1004313
10	3/8	1210097	—	1256892		1015122	1098508	1017897	1029018	1022923	1004322
13	1/2	1210118	—	1256926		1015136	1098512	1017906	1029027	1022932	1004331
16	5/8	1210139	—	1256935		1015145	1098516	1017915	1029036	1022941	1004340
18	3/4	1210160	—	1256944		1015154	—	—	1029071	1022942	1004349
20	3/4	1210160	—	1256953		1015154	—	—	1021071	1022942	1004349
22-23	7/8	1210202	—	1256962		1015163	—	—	1029080	1022943	1004358
26	1	1210223	—	1256971		1015172	—	—	1029089	1022944	—
32	1-1/4	—	—	1014864*		1015181	—	—	—	—	—

*A-1345

Таблица сборки для класса 100

ОДНОВЕТВЕВОЙ СТРОП

Размер цепи Spectrum 10®											
(мм)	(дюйм)	Шарнирный крюк с подшипником SHUR-LOC® S-13326, № по каталогу	Вилочный стропный крюк L-1339, № по каталогу	Стропный крюк с проушиной L-1327, № по каталогу	Подвесной захватный крюк A-1338*, № по каталогу	Вилочный захватный крюк A-1358*, № по каталогу	Вилочный захватный крюк A-1348, № по каталогу	Захватный крюк с проушиной A-1328, № по каталогу	Вилочный литейный крюк A-1359, № по каталогу	Литейный крюк с проушиной A-1329, № по каталогу	Чокерный крюк для цепных строп S-1355, № по каталогу
7	1/4 (9/16)	1004413	1049112	1025869	1049417	1049610	1026200	1026169	1049907	1026280	1015204
8	5/16	1004413	1049121	1025869	1049426	1049629	1026200	1026169	1049911	1026280	1015204
10	3/8	1004422	1049130	1025878	1049435	1049638	1026209	1026187	1049916	1026289	1015213
13	1/2	1004431	1049149	1025887	1049444	1049647	1026218	1026196	1049925	1026297	1015222
16	5/8	1004440	1049158	1025896	1049453	1049656	1026227	1026205	1049934	1026306	1015231
18	3/4	—	1049167	1025915	—	—	—	1026214	1049943	1026315	—
20	3/4	—	1049167	1025915	—	—	—	1026214	1049943	1026315	—
22-23	7/8	—	1049176	1025924	—	—	—	1026223	1049952	1026324	—
26	1	—	—	1025933	—	—	—	1016232	—	—	—
32	1-1/4	—	—	1025942	—	—	—	1026241	—	—	—

ДВУХВЕТВЕВОЙ СТРОП

Размер цепи Spectrum 10®		Шарнирный крюк с подшипником SHUR-LOC® S-13326, № по каталогу	Вилочный стропный крюк L-1339, № по каталогу	Стропный крюк с проушиной L-1327, № по каталогу	Подвесной захватный крюк A-1338*, № по каталогу	Вилочный захватный крюк A-1358*, № по каталогу	Вилочный захватный крюк A-1348, № по каталогу	Захватный крюк с проушиной A-1328, № по каталогу	Вилочный литейный крюк A-1359, № по каталогу	Литейный крюк с проушиной A-1329, № по каталогу	Чокерный крюк для цепных строп S-1355, № по каталогу
(мм)	(дюйм)										
7	1/4 (9/16)	1004413	1049112	1025869	1049417	1049610	1026200	1026169	1049907	1026280	1015204
8	5/16	1004413	1049121	1025869	1049426	1049629	1026200	1026169	1049911	1026280	1015204
10	3/8	1004422	1049130	1025878	1049435	1049638	1026209	1026187	1049916	1026289	1015213
13	1/2	1004431	1049149	1025887	1049444	1049647	1026218	1026196	1049925	1026297	1015222
16	5/8	1004440	1049158	1025896	1049453	1049656	1026227	1026205	1049934	1026306	1015231
18	3/4	—	1049167	1025915	—	—	—	1026214	1049943	1026315	—
20	3/4	—	1049167	1025915	—	—	—	1026214	1049943	1026315	—
22-23	7/8	—	1049176	1025924	—	—	—	1026223	1049952	1026324	—
26	1	—	—	1025933	—	—	—	1016232	—	—	—
32	1-1/4	—	—	1025942	—	—	—	1026241	—	—	—

ТРЕХ- И ЧЕТЫРЕХВЕТВЕВЫЕ СТРОПЫ

Размер цепи Spectrum 10®		Шарнирный крюк с подшипником SHUR-LOC® S-13326, № по каталогу	Вилочный стропный крюк L-1339, № по каталогу	Стропный крюк с проушиной L-1327, № по каталогу	Подвесной захватный крюк A-1338*, № по каталогу	Вилочный захватный крюк A-1358*, № по каталогу	Вилочный захватный крюк A-1348, № по каталогу	Захватный крюк с проушиной A-1328, № по каталогу	Вилочный литейный крюк A-1359, № по каталогу	Литейный крюк с проушиной A-1329, № по каталогу	Чокерный крюк для цепных строп S-1355, № по каталогу
(мм)	(дюйм)										
7	1/4 (9/16)	1004413	1049112	1025869	1049417	1049610	1026200	1026169	1049907	1026280	1015204
8	5/16	1004413	1049121	1025869	1049426	1049629	1026200	1026169	1049911	1026280	1015204
10	3/8	1004422	1049130	1025878	1049435	1049638	1026209	1026187	1049916	1026289	1015213
13	1/2	1004431	1049149	1025887	1049444	1049647	1026218	1026196	1049925	1026297	1015222
16	5/8	1004440	1049158	1025896	1049453	1049656	1026227	1026205	1049934	1026306	1015231
18	3/4	—	1049167	1025915	—	—	—	1026214	1049943	1026315	—
20	3/4	—	1049167	1025915	—	—	—	1026214	1049943	1026315	—
22-23	7/8	—	1049176	1025924	—	—	—	1026223	1049952	1026324	—
26	1	—	—	1025933	—	—	—	1016232	—	—	—
32	1-1/4	—	—	1025942	—	—	—	1026241	—	—	—

* Доступны исполнения с защелками.

Оснастка Crosby ELIMINATOR®

Fatigue Rated

“QT”
QUENCHED & TEMPERED

Crosby 8/10™

QUIC-CHECK®

CE

СМ. ИНФОРМАЦИЮ ПО ПРИМЕНЕНИЮ И ПРЕДУПРЕЖДАЮЩУЮ ИНФОРМАЦИЮ

www.thecrosbygroup.com

A-1361



Оснастка Crosby ELIMINATOR® сочетает в себе отдельные особенности и функции подъемного звена, соединительного звена, укорачивающего крюка и регулируемых строповых ветвей, что позволяет использовать всего одно приспособление для работ, требующих регулируемой длины цепного стропа.

- Кованая легированная сталь, закаленная и отпущенная.
- Инновационная двухэлементная конструкция обеспечивает максимальную гибкость использования.
- Пробное испытание каждого изделия с оформлением протокола.
- Crosby ELIMINATOR® при правильной установке и запирании может использоваться для устройств подъема людей и отвечает требованиям правил OSHA 1926.550(g) (4) (iv) (B).
- Рассчитаны для использования с цепями марки 100 и марки 80.
- Конструкция позволяет использовать дополнительный стопорный шплинт для блокировки на гайке укороченных ветвей цепных стропов.
- Испытываются на усталостную прочность 20 000 циклами 1,5-кратной предельно допустимой рабочей нагрузки.
- Для создания 3-ветвенных цепных стропов используйте сочетание крюков A-1361 и A-1362.
- «Изделия Crosby из легированной стали марки 100 – имеют платиновый цвет!».
- Для оснастки всех размеров применяется технология RFID.

A-1362



Одинарный крюк Crosby ELIMINATOR® A-1361

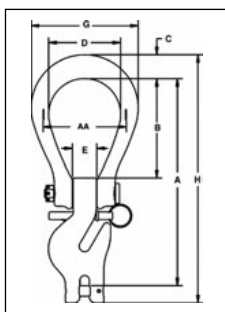

Цепь, размер		Номер	Предел рабочей нагрузки (т)*	A-1361 № по каталогу	L-1361 № по каталогу	Вес кажд. (кг)	Размеры (мм)							
(дюйм)	(мм)						A	B	C	D	E	AA	G	H
1/4	7	2	2,0	1049797	1049802	1,76	208	99,0	22,9	76,2	23,9	89,0	112	248
5/16	8	2	2,6	1049804	1049809	1,76	208	99,0	22,9	76,2	23,9	89,0	112	248
3/8	10	3	4,0	1049813	1049818	2,94	255	122	29,5	88,9	28,7	102	132	306
1/2	13	4	6,8	1049822	1049827	6,12	327	152	41,4	105	33,3	127	162	395
5/8	16	5	10,3	1049831	1049836	10,9	388	175	49,8	121	41,4	152	188	472

Двойной крюк Crosby ELIMINATOR® A-1362

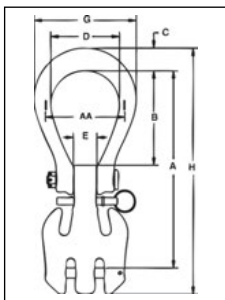

Цепь, размер		Номер	Предел рабочей нагрузки (т)*	A-1362 № по каталогу	L-1362 № по каталогу	Вес кажд. (кг)	Размеры (мм)							
(дюйм)	(мм)						A	B	C	D	E	AA	G	H
1/4	7	2	3,9	1049859	1049913	2,13	208	99,0	22,9	76,2	23,9	89,0	112	257
5/16	8	2	5,0	1049868	1049922	2,13	208	99,0	22,9	76,2	23,9	89,0	112	257
3/8	10	3	8,0	1049877	1049931	3,67	255	122	29,5	88,9	28,7	102	132	319
1/2	13	4	13,6	1049886	1049940	7,84	327	152	41,4	105	33,3	127	162	413
5/8	16	5	20	1049895	1049949	14,3	388	175	49,8	121	41,4	152	188	491

Использование приспособлений Crosby ELIMINATOR® для трех- и четырехветвевых стропов

Сведения об основных элементах цепного стропа см. на с. 216 -217.

Spectrum 10® Цепь, размер		Подъемное звено A-342 № по каталогу	Подъемное звено A-1342 № по каталогу	Crosby ELIMINATOR® Одинарный A-1361 № по каталогу	Crosby ELIMINATOR® Двойной A-1362 № по каталогу
(дюйм)	(мм)				
1/4 (9/32)	7	1014285	1011412	1049797	1049859
5/16	8	1014319	1011421	1049804	1049868
3/8	10	1014331	1011430	1049813	1049877
1/2	13	1014348	1011449	1049822	1049886
5/8	16	1014365	1011458	1049831	1049895

Используйте одно подъемное звено A-342 или A-1342.
Используйте по одному из них при создании трехветвевых стропов.

Spectrum 10® Цепь, размер		Подъемное звено A-342 № по каталогу	Подъемное звено A-1342 № по каталогу	Crosby ELIMINATOR® Одинарный A-1361 № по каталогу	Crosby ELIMINATOR® Двойной A-1362 № по каталогу
(дюйм)	(мм)				
1/4 (9/32)	7	1014285	1011412	–	1049859
5/16	8	1014319	1011421	–	1049868
3/8	10	1014331	1011430	–	1049877
1/2	13	1014348	1011449	–	1049886
5/8	16	1014365	1011458	–	1049895

Используйте одно подъемное звено A-342 или A-1342.
Используйте два приспособления L-1362 при создании четырехветвевых стропов.

Оснастка Crosby ELIMINATOR®



Компоненты Crosby ELIMINATOR®



Серьга A-1360B

Размер цепи		Размер обоймы	A-1360B, № по каталогу	Вес кажд. (кг)	Комплект сменного шарнирного пальца S-4103, № по каталогу
(дюйм)	(мм)				
1/4 - 5/16	7 - 8	2	1049626	.95	1092916
3/8	10	3	1049635	1.67	1092925
1/2	13	4	1049644	3.35	1092934
5/8	16	5	1049653	5.89	1092943



Одинарный крюк A-1360S (показан с дополнительным стопорным штифтом S-4104)

Размер цепи		Размер обоймы	Предел рабочей нагрузки (т)*	A-1360S, № по каталогу	L-1360S, № по каталогу	Вес кажд. (кг)	Комплект сменного опорного пальца S-4100, № по каталогу
(дюйм)	(мм)						
1/4	7	2	2.0	1049671	1049790	.81	1091801
5/16	8	2	2.6	1049680	1049799	.81	1091810
3/8	10	3	4.0	1049699	1049808	1.27	1091829
1/2	13	4	6.8	1049706	1049817	2.76	1091838
5/8	16	5	10.3	1049715	1049826	5.03	1091847

* Предельно допустимая нагрузка превышает предельную рабочую нагрузку в 4 раза.



Двойной крюк A-1360D (показан с дополнительным стопорным штифтом S-4104)

Размер цепи		Размер обоймы	Предел рабочей нагрузки (т)*	A-1360D, № по каталогу	L-1360D, № по каталогу	Вес кажд. (кг)	Комплект сменного опорного пальца S-4102, № по каталогу
(in.)	(mm)						
1/4	7	2	3.9	1049733	1049838	1.17	1092713
5/16	8	2	5.0	1049742	1049847	1.17	1092722
3/8	10	3	8.0	1049751	1049856	1.99	1092731
1/2	13	4	13.6	1049760	1049865	4.49	1092740
5/8	16	5	20.5	1049779	1049874	8.39	1092759

* Предельно допустимая нагрузка превышает предельную рабочую нагрузку в 4 раза.

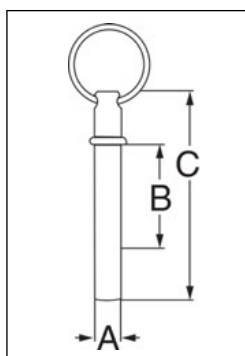

Стопорный штифт S-4104N

- Стопорный штифт S-4104N нового исполнения покрыт цинковой желтой краской.
- Стопорный штифт S-4104N старого исполнения покрыт цинковой серебристой краской.

Размер цепи		Размер обоймы	S-4104N, № по каталогу	Вес кажд. (кг)	Размеры (мм)		
(дюйм)	(мм)				A	B	C
1/4 - 5/16	7 - 8	2	1092983	.06	7.95	34.5	65.5
3/8	10	3	1092992	.06	7.95	38.6	78.2
1/2	13	4	1093001	.06	7.95	46.5	97.3
5/8	16	5	1093010	.06	7.95	56.1	117

Цепь из легированной стали класса 100

SPECTRUM 10® ЦЕПЬ ИЗ СПЛАВА



- Легированная сталь.
- Обработана термически.
- На 25 % прочнее цепи из сплава калибра 80.
- Имеет рельефную маркировку CG (Crosby Group) и 10 (марка).
- Отделка – черное коррозионностойкое покрытие.
- Испытаны под нагрузкой, равной 2-х кратной предельной рабочей нагрузке, с оформлением протокола.
- Стандартный контейнер – полимерный барабан.

Цепи класса 100 рекомендованы для высотных подъемных работ

Цепь, размер		Марка 100 № по каталогу	Метров в барабане	Размеры (мм)	Предел рабочей нагрузки (т)*	Вес 1 м (кг)
(дюйм)	(мм)					
9/32 (1/4)	7	1210055	200	7 x 21	2.00	1.05
5/16	8	1210076	200	8 x 24	2.50	1.25
3/8	10	1210097	200	10 x 30	4.00	2.20
1/2	13	1210118	100	13 x 39	6.70	3.80
5/8	16	1210139	100	16 x 48	10.0	5.70
3/4	20	1210160	75	19 x 57	14.0	8.03
7/8	23	1210202	50	23 x 69	21.0	10.9
1	26	1210223	25	26 x 78	27.0	15.2
1-1/4	32	1210250	20	32x96	40.0	23.0

* Испытаны под нагрузкой, равной 2-х кратной предельной рабочей нагрузке. Предельно допустимая нагрузка равна 4-кратной предельной рабочей нагрузке.



A-1337



- Рассчитаны для использования с цепями класса 80 и класса 100.
- Каждая цепь испытывается нагрузкой, соответствующей 2,5-кратной предельно допустимой рабочей нагрузке, с оформлением протокола.
- Система запираения, обеспечивающая несложную сборку и разборку без специального инструмента.
- На 25 % прочнее, чем изделия марки 80.
- Соответствует требованиям стандарта ASTM A-952-96 к приспособлениям для цепей марки 100.
- Кованая легированная сталь, закаленная и отпущенная.
- Высокая стойкость к усталостному износу.

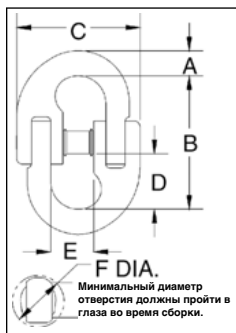

Цепь, размер		A-1337 № по каталогу	К-во в упак.	Вес кажд. (кг)	Предел рабочей нагрузки (т)*	Размеры (мм)					
(дюйм)	(мм)					A	B	C	D	E	F
9/32 (1/4)	7	1015104	60	,12	2	9,7	49,3	48,3	20,6	17,5	14,5
5/16	8	1015113	50	,16	2,5	9,40	59,7	52,6	25,1	18,3	16,3
3/8	10	1015122	40	,34	4	12,2	68,6	62,7	28,4	22,9	19,8
1/2	13	1015136	12	,73	6,7	17,3	87,6	84,1	36,6	28,4	24,6
5/8	16	1015145	10	1,30	10	20,6	105	99,1	43,7	34,3	29,0
3/4	20	1015154	1	2,26	16	23,6	118	118	53,1	40,4	32,5
7/8	22	1015163	1	3,41	19,4	26,9	140	143	58,7	50,0	36,6
1	25	1015172	1	5,00	27	31,0	152	157	63,5	56,4	47,8
1-1/4	32	1015181	1	9,25	41	38,1	189	194	78,5	64,3	55,6

* Предельно допустимая нагрузка равна 4-кратной предельной рабочей нагрузке. Данные приспособлений Lok-A-Loy марки 6 приведены на с. 222.

Оснастка для цепных строп из легированной стали, класс 100



НОВЫЙ А-1370



- Легированная сталь, прошедшая закалку и отпуск.
- Изделия отдельно испытываются под нагрузкой, превышающей предельную рабочую нагрузку в 2,5 раза.
- Каждое звено поставляется с сертификатом контрольных испытаний.
- На каждом звене рельефными буквами указан индивидуальный идентификационный код (PIC) для определения происхождения материала, а также размер и название компании Crosby.
- Подходят для использования с цепями класса 100 и класса 80.
- «Изделия Crosby класса 100 из легированной стали – имеют платиновый цвет».

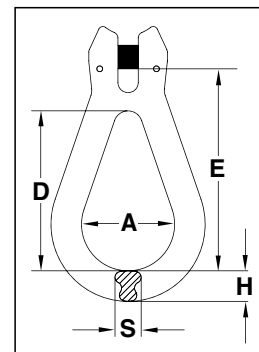

Звено для крепления стропов А-1370

Размер цепи (мм)		Предел рабочей нагрузки (т)	А-1370, № по каталогу	Вес кажд. (кг)	Размеры (мм)				
(дюйм)	(мм)				А	Д	Е	Н	С
1/4-5/16	7-8	2.5	1012000	.26	39.0	67.5	90.0	16.0	10.0
3/8	10	4.0	1012009	.50	49.0	85.5	108	17.0	14.0
1/2	13	6.8	1012018	1.10	62.5	108	138	21.0	18.0
5/8	16	10.3	1012027	2.55	79.0	139	180	30.5	25.5



НОВЫЙ А-1348



- Кованая легированная сталь, прошедшая закалку и отпуск.
- Инновационная конструкция подвеса обеспечивает 100 % эффективность цепного стропа класса 100.
- Изделия отдельно испытываются под нагрузкой, превышающей предельную рабочую нагрузку в 2,5 раза, с оформлением протокола.
- На каждом крюке рельефными буквами указан индивидуальный идентификационный код (PIC) для определения происхождения материала, а также размер и название компании Crosby.
- Подходят для использования с цепями класса 100 и класса 80.
- Применение подвешного захватного крюка А-1348 позволяет использовать грузоподъемность цепного стропа на 100 %. При использовании с цепным стропом, образующим чокер, угол чокеровки должен быть не менее 120 градусов. При использовании в качестве укорачивателя цепи необходимо обеспечить минимальное скручивание цепи и полное зацепление цепи на крюке.
- Изделия испытываются на усталостную прочность в течение 20 000 циклов нагрузкой, превышающей предельную рабочую нагрузку в 2,5 раза.
- «Изделия Crosby класса 100 из легированной стали – имеют платиновый цвет».

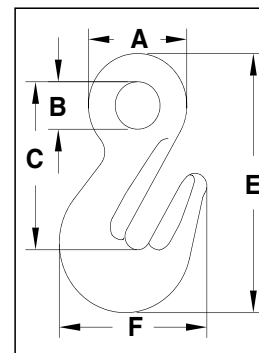

Подвешной захватный крюк А-1348 с проушиной

Размер цепи		Предел рабочей нагрузки (т)	А-1348, № по каталогу	Вес кажд. (кг)	Размеры (мм)				
(дюйм)	(мм)				А	В	С	Е	Ф
1/4-5/16	7-8	2.5	1026200	.35	36.3	16.5	64.0	98.2	58.2
3/8	10	4.0	1026209	.64	49.5	26.0	78.0	120	68.8
1/2	13	6.8	1026218	1.70	71.4	33.0	115	175	101
5/8	16	10.3	1026227	2.90	78.9	38.0	133	204	125

Сварные подъемные звенья



Crosby 8/10™ CE

A-1343



- Ниже приведены характеристики при использовании стропов, соответствующих стандарту ASTM B30.9.
- Поставляются типоразмеры от A13 до A45.
- Легированная сталь, закаленная и отпущенная.
- Расчетный коэффициент надежности 4:1.
- Пробное испытание каждого изделия при указанных параметрах.
- На основе DIN 5688, ч. 3.
- Отвечают всем требованиям стандарта ASME B30.26 или превосходят их, включая идентификацию, пластичность, расчетный коэффициент надежности, пробную нагрузку и рабочую температуру. Особое значение имеет то, что эти звенья отвечают другим критически важным эксплуатационным требованиям, включая усталостную долговечность, ударные характеристики и определение происхождения материала, не вошедшим в стандарт ASME B30.26.
- На каждом звене отштампован индивидуальный идентификационный код (PIC) для определения происхождения материала, типоразмер и обозначение CG.

A1346



Сварные подъемные звенья A-1343

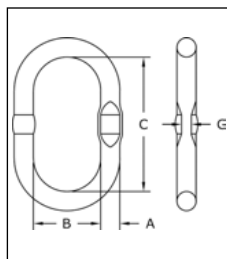

Размер	A-1343 № по каталогу S.C.	Вес кажд. (kg)	Одноветвевой строп Цепь, размер		Двухветвевой строп Цепь, размер		ПРН рассчитана для цепи марки 10 при угле наклона стропы от 0 до 45° (†)*	Контрольная нагрузка (t)	Размеры (мм)		
			(mm)	(pouces)	(mm)	(pouces)			A	B	C
12x1	1247069	0.30	6	-	6-7	6	1.6	4	12	60	120
13x1	1247076	0.36	7-8	6	8	7	2.5	6.3	13	60	110
17x3	1247087	0.86	10	7-8	10	8	4.1	10.3	17	90	160
19x4A	1247096	1.08	13	10	13	10	6.7	16.8	19	90	160
22x4B	1247115	1.59	13	10	16	13	8.5	21.3	22	90	170
25x5	1247124	2.43	16	13	18-19	16	11.5	28.8	25	115	210
28x6	1247133	3.91	16-18	13	18	16	18.0	32.5	28	140	260
31x7	1247142	4.87	19-20	16	22-23	18-20	26.5	42.5	45	180	340
36x8	1247151	6.87	22-23	18-20	26	22-23	26.5	60	45	180	340
38x9	1247160	7.63	26	22-23	32	26	31.5	78.8	38	140	270
50x10A	1247165	17.6	32	26	-	32	45	112.5	50	200	380
57x10B	1247172	24.5	-	32	-	-	65.3	163.3	57	203	406

* Предельно допустимая нагрузка равна 4-кратной предельной рабочей нагрузке. Рассчитана для одноветвевых стропов. Данные для других углов наклона стропы см. в таблице на с. 206 общего каталога.

Сварные подъемные звенья A-1346 с дополнительными звеньями

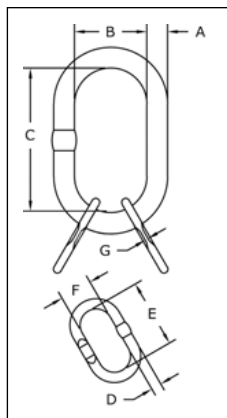

Размер	A-1346 № по каталогу S.C.	Вес кажд. (кг)	For use as Grade 100 Chain Sling Three and Four Legs Chain Size (mm)	For use as Grade 80 Chain Sling Three and Four Legs Chain Size (mm)	ПРН рассчитана для цепи марки 10 при угле наклона стропы от 0 до 45° (†)*	Контрольная нагрузка (t)	Размеры (мм)					
							A	B	C	D	E	F
17X1	1256868	1.58	6	7	4.1	10.3	17	90	160	13	60	120
19X2A	1256874	1.8	7	8	4.3	10.6	19	90	160	13	60	120
22X2B	1256883	3.35	8	10	6.7	16.8	22	100	180	17	90	160
25X3	1256892	5.51	10	10	8.9	22.3	25	146	275	19	90	160
28X4A	1256917	7.17	13	13	14.5	36.3	28	145	275	22	100	180
31X4B	1256926	9.72	13	16	17	42.5	31	145	275	25	115	210
36X5	1256935	12.2	16	18-19	23.6	59	36	146	275	28	100	190
40X6	1256944	18.68	18	19-20	28.1	70.3	40	160	300	31	145	275
45X7	1256953	26.56	19-20	22-23	38.3	95.8	45	180	340	36	155	285
50X8	1256962	32.86	22-23	26	45	112.5	50	200	380	38	140	370
57X9	1256971	59.7	26	32	67	167.5	57	203	406	50	200	380

* Предельно допустимая нагрузка равна 4-кратной предельной рабочей нагрузке.

† Предельная рабочая нагрузка при максимальном угле 90 град. с использованием соединительных скоб. Данные для других углов наклона стропы см. в таблице на с. 206 общего каталога.

Чалочные крюки с ушком класса 100 Crosby

Fatigue Rated

"QT"
QUICKENED & TEMPERED

Crosby 8/10™

QUIC-CHECK®

СМ. ИНФОРМАЦИЮ ПО ПРИМЕНЕНИЮ И
ПРЕДУПРЕЖДАЮЩУЮ ИНФОРМАЦИЮ
www.thecrosbygroup.com

S-1327



- Кованая легированная сталь, закаленная и отпущенная.
- На каждом крюке выпуклыми знаками нанесены индивидуальный идентификационный код (PIC) для определения происхождения материала, размер, наименование компании Crosby и страна происхождения.
- На 25 % прочнее, чем изделия марки 80.
- С плоской гранью для использования с соединительной скобой S-1325A.
- На чалочных крюках с ушком выкованы метки, позволяющие осуществлять их быстрый контроль по двум критериям (система QUIC-CHECK®). Индикаторы деформации и индикаторы угла.
- Низкопрофильный конец крюка.
- Встроенный предохранитель S-4320 отвечает международным стандартам для грузоподъемных устройств
 - Прочный штампованный предохранитель блокируется на конце крюка.
 - Пружина рассчитана на многократное срабатывание при длительной эксплуатации.
 - При фиксации соответствующим шплинтом через отверстие на конце крюка отвечает требованиям правил OSHA 1926.550(g) для устройств подъема людей.
- Каждое изделие испытывается нагрузкой, соответствующей 2,5-кратной предельно допустимой рабочей нагрузке, с оформлением протокола.
- Рассчитаны для использования с цепями класса 100 и класса 80.
- Испытываются на усталостную прочность 20 000 циклами 1,5-кратной предельно допустимой рабочей нагрузки.
- «Изделия Crosby из легированной стали марки 100 – имеют платиновый цвет!».

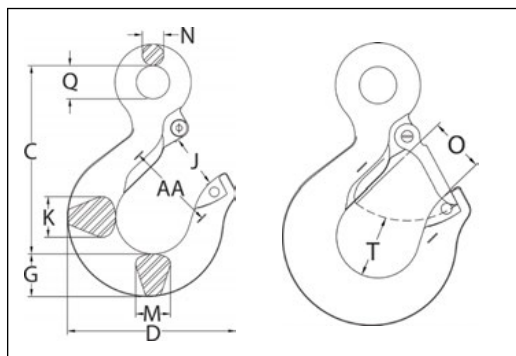

Чалочный крюк с проушиной S-1327

Размер цепи из сплава калибра 100		Предел рабочей нагрузки (т)*	Идентификационный код крюка	S-1327 № по каталогу	L-1327 № по каталогу	Вес кажд. (кг)	Размеры (мм)										Запасной фиксатор № по каталогу	
(дюйм)	(мм)						C	D	G	J	K	M	N	O	Q	T		AA
-	6	1,5	DA	1025857	1025860	,23	84,8	72,9	18,5	22,9	16,0	16,0	9,1	22,6	19,1	22,1	38,1	1096325
1/4-5/16	7 - 8	2,6	HA	1025866	1025869	,59	107	99,1	26,2	30,0	19,1	19,1	12,7	29,2	19,1	29,5	50,8	1096468
3/8	10	4,0	IA	1025875	1025878	1,04	127	110	30,2	38,9	30,2	25,4	14,2	35,6	23,9	31,2	63,5	1096515
1/2	13	6,8	JA	1025884	1025887	2,04	161	144	36,6	45,2	34,8	29,7	18,3	42,4	28,4	47,8	76,2	1096562
5/8	16	10,3	KA	1025893	1025896	3,81	189	172	47,8	60,5	42,2	36,6	22,4	56,1	33,3	51,6	102	1096609
3/4	18-20	16,0	K	1025911	-	6,80	230	189	57,2	58,2	47,8	41,4	28,2	52,8	62,0	62,7	102	1096609
7/8	22-23	21,0	L	1025920	-	9,39	256	211	65,8	63,5	55,6	49,3	32,3	57,7	72,1	66,5	102	1096657
1	26	27,1	N	1025929	-	17,9	326	262	76,2	83,8	68,3	60,5	39,6	76,7	88,9	71,9	127	1096704
1 1/4	32	41,0	P	1025938	-	47,6	462	357	116	108	95,3	81,0	50,8	76,2	114	98,6	178	1093717

* Предельно допустимая нагрузка равна 4-кратной предельной рабочей нагрузке.

Вилкообразные крюки Crosby® класса 100

Fatigue Rated®

"QT"
QUENCHED & TEMPERED

QUIC-CHECK®

Crosby 8/10™

A-1339



- Кованая легированная сталь, закаленная и отпущенная.
- Каждое изделие испытывается нагрузкой, соответствующей 2,5-кратной предельно допустимой рабочей нагрузке, с оформлением протокола.
- На каждом крюке выпуклыми знаками нанесены индивидуальный идентификационный код (PIC) для определения происхождения материала, размер, наименование компании Crosby и страна происхождения.
- На грузовых крюках выкованы метки, позволяющие осуществлять их быстрый контроль по двум критериям (система QUIC-CHECK®). Индикаторы деформации и индикаторы угла.
- Низкопрофильный конец крюка.
- Новый встроенный предохранитель (S-4320/S-4339) отвечает международным стандартам для грузоподъемных устройств
 - Прочный штампованный предохранитель блокируется на конце крюка.
 - Пружина рассчитана на многократное срабатывание при длительной эксплуатации.
 - При фиксации соответствующим шплинтом через отверстие на конце крюка отвечает требованиям правил OSHA 1926.550(g) для устройств подъема людей.
- Допускается использование с цепями марки 100 при операциях подъема при условии пробного испытания крюка в составе цепной строповой системы или отдельно. По ANSI B30.9-1.
- Испытываются на усталостную прочность 20 000 циклами 1,5-кратной предельно допустимой рабочей нагрузки.
- «Изделия Crosby из легированной стали класса 100 – имеют платиновый цвет!».
- Соответствуют эксплуатационным требованиям стандарта EN1677-2:2007 при оснащении предохранителем.

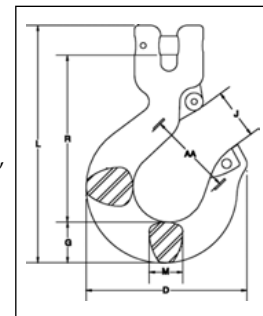

Вилковый стропный крюк A-1339

Цепь, размер		Предел рабочей нагрузки (т)*	Идентификационный код крюка	A-1339 № по каталогу	L-1339 № по каталогу	Вес кажд. (кг)	Размеры (мм)							S-4320 Запасн. фиксатор № по каталогу	S-4339 Запасн. фиксатор № по каталогу
(дюйм)	(мм)						D	G	J	L	M	R	AA		
-	6	1,5	DA	1048982	1049103	0,29	72,6	18,5	23,6	107	16,0	74,9	38,1	1096325	-
1/4	7	2,0	HA	1048991	1049112	0,72	98,0	26,4	30,2	144	19,1	101	50,8	1096468	-
5/16	8	2,6	HA	1049000	1049121	0,71	98,0	26,4	30,2	144	19,1	100	50,8	1096468	-
3/8	10	4,0	IA	1049009	1049130	1,17	111	30,2	38,9	171	25,4	120	63,5	1096515	-
1/2	13	6,8	JA	1049018	1049149	2,39	142	36,6	45,2	213	29,7	150	76,2	1096562	-
5/8	16	10,3	KA	1049027	1049158	4,45	172	48,0	61,2	259	36,6	177	102	1096609	-
3/4	18-20	16,0	-	1049036	1049167	8,30	211	71,9	68,3	332	50,0	203	114	-	1048714
7/8**	22-23**	20,0	-	1049045	1049176	11,2	233	78,0	77,5	355	50,0	223	127	-	1048732**

* Предельно допустимая нагрузка равна 4-кратной предельной рабочей нагрузке.

** У крюков размером 7/8 дюйма (22– 23 мм) нет прилива, предохранитель крепится к уникальному штифту.

Литейные крюки Crosby® класса 100

Fatigue Rated

QT
QUENCHED & TEMPERED

QUIC-CHECK

Crosby 8/10™ CE

A-1359



- Кованая легированная сталь, закаленная и отпущенная.
- Каждое изделие испытывается нагрузкой, соответствующей 2,5-кратной предельно допустимой рабочей нагрузке, с оформлением протокола.
- На каждом крюке выпуклыми знаками нанесены индивидуальный идентификационный код (PIC) для определения происхождения материала, размер, наименование компании Crosby и страна происхождения.
- Допускается использование с цепями марки 100 при операциях подъема при условии пробного испытания крюка в составе цепной строповой системы или отдельно. По ASME B30.9-1.
- Испытываются на усталостную прочность 20 000 циклами 1,5-кратной предельно допустимой рабочей нагрузки.
- «Изделия Crosby из легированной стали марки 100 – имеют платиновый цвет!».
- При снижении предельной рабочей нагрузки можно прикрепить груз к концу крюка, см. данные ниже. Оператор должен обеспечить надежное крепление нагрузки к крюку.

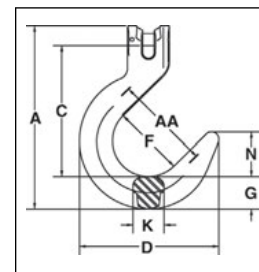

Вилочный литейный крюк A-1359

Цепь, размер		A-1359 № по каталогу	Предельная рабочая нагрузка седла крюка (кг)*	Предельная рабочая нагрузка конца крюка (кг)*	Вес кажд. (кг)	Размеры (мм)							
(дюйм)	(мм)					A	C	D	F	G	K	N	AA
1/4	7	1049907	2,0	1,0	0.98	159.0	111.3	122.4	63.5	28.7	22.4	39.9	88.9
5/16	8	1049911	2,6	1,3	0.93	159.0	111.0	122.4	63.5	28.7	22.4	39.9	88.9
3/8	10	1049916	4,0	2,0	1.95	197.1	140.7	147.8	76.2	35.1	33.0	47.8	101.6
1/2	13	1049925	6,8	3,4	3.62	238.3	169.4	178.8	88.9	41.4	38.1	57.2	114.3
5/8	16	1049934	10,3	5,1	6.44	285.8	195.1	207.5	101.6	55.6	44.5	64.3	127.0
3/4	18-20	1049943	16,0	8,0	11.2	366.5	248.7	245.1	127.0	61.0	55.9	86.1	152.4
7/8	22-23	1049952	21,0	10,0	19.9	412.8	279.9	280.2	139.7	78.0	69.1	95.0	165.1

* Предельно допустимая нагрузка равна 4-кратной предельной рабочей нагрузке.

A-1329



- Кованая легированная сталь, закаленная и отпущенная.
- Каждое изделие испытывается нагрузкой, соответствующей 2,5-кратной предельно допустимой рабочей нагрузке, с оформлением протокола.
- На каждом крюке выпуклыми знаками нанесены индивидуальный идентификационный код (PIC) для определения происхождения материала, размер, наименование компании Crosby и страна происхождения.
- Рассчитаны для использования с цепными стропами марки 100 и марки 80 по ASME B30.9.
- Испытываются на усталостную прочность 20 000 циклами 1,5-кратной предельно допустимой рабочей нагрузки.
- «Изделия Crosby из легированной стали марки 100 – имеют платиновый цвет!».
- При снижении предельной рабочей нагрузки можно прикрепить груз к концу крюка, см. данные ниже. Оператор должен обеспечить надежное крепление нагрузки к крюку.

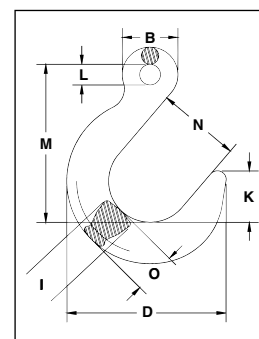

Литейный крюк с проушиной A-1329

Цепь, размер		A-1329 № по каталогу	Предельная рабочая нагрузка седла крюка (t)*	Предельная рабочая нагрузка конца крюка (t)*	Вес кажд. (кг)	Размеры (мм)							
(дюйм)	(мм)					B	D	I	K	L	M	N	O
1/4 - 5/16	7-8	1026280	2.6	1.3	0.91	39.6	122.4	22.4	39.9	16.0	122.2	63.5	28.7
3/8	10	1026289	4.0	2.0	1.72	52.6	147.8	33.0	47.8	20.6	139.7	76.2	35.1
1/2	13	1026297	6.8	3.4	3.27	64.3	178.8	38.1	57.2	26.2	180.6	88.9	41.4
5/8	16	1026306	10.3	5.1	5.58	76.2	207.5	44.5	64.3	31.8	202.2	101.6	55.6
3/4	18-20	1026315	16.0	8.0	10.4	104.9	245.1	55.9	86.1	50.0	273.1	127.0	61.0
7/8	22-23	1026324	21.0	10.0	18.4	121.2	280.2	69.1	95.0	57.9	311.2	139.7	78.0
1	26	1026333	27.1	13.5	23.5	135.4	302.3	71.9	99.8	65.0	339.6	152.4	84.1
1 1/4	32	1026342	41.0	20.5	38.3	167.9	336.6	88.9	110.0	80.0	387.4	165.1	97.5

* Предельно допустимая нагрузка равна 4-кратной предельной рабочей нагрузке.

Захватывающие крюки с проушиной класса 100 Crosby

Fatigue Rated

"QT"
QUENCHED & TEMPERED

Crosby 8/10™ CE

СМ. ИНФОРМАЦИЮ ПО ПРИМЕНЕНИЮ И ПРЕДУПРЕЖДАЮЩУЮ ИНФОРМАЦИЮ



www.thecrosbygroup.com

на стр 375-382

A-1338

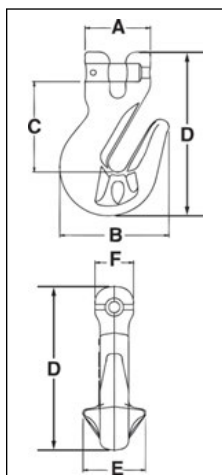

- Кованая легированная сталь, закаленная и отпущенная.
- Инновационная конструкция подвеса позволяет использовать на 100 % грузоподъемность цепного стропа класса 100.
- Каждое изделие испытывается нагрузкой, соответствующей 2,5-кратной предельно допустимой рабочей нагрузке, с оформлением протокола.
- На каждом крюке выпуклыми знаками нанесены индивидуальный идентификационный код (PIC) для определения происхождения материала, размер, наименование компании Crosby и страна происхождения.
- Рассчитаны для использования с цепными стропами класса 100 и класса 80. По ASME B30.9.
- Применение подвешенного укорачивающего крюка A-1338 позволяет использовать грузоподъемность цепного стропа на 100 %. При использовании с цепным стропом, образующим чокер, угол чокеровки должен быть не менее 120 градусов. При использовании в качестве укорачивателя цепи необходимо обеспечить минимальное скручивание цепи и полное зацепление цепи на крюке.
- Испытываются на усталостную прочность 20 000 циклами 1,5-кратной предельно допустимой рабочей нагрузки.
- «Изделия Crosby из легированной стали марки 100 – имеют платиновый цвет!».

L-1338

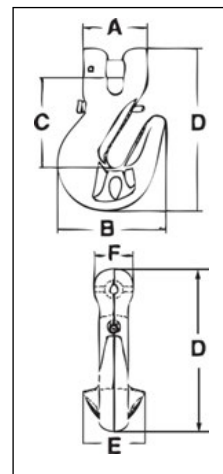

Люльковый захватывающий крюк A-1338 / L-1338

Цепь, размер		Предел рабочей нагрузки (т)*	A-1338 № по каталогу	L-1338 № по каталогу	Вес кажд. (кг)	Размеры (мм)						S-4338 Комплект запчастей предохранителя № по каталогу
(дюйм)	(мм)					A	B	C	D	E	F	
1/4	7	2,0	1049417	1049480	,20	43,7	64,5	55,9	98,5	38,1	22,4	1048426
5/16	8	2,6	1049426	1049489	,45	43,7	64,5	55,4	98,5	38,1	22,4	1048426
3/8	10	4,0	1049435	1049498	,82	47,0	78,5	65,5	119	46,5	27,7	1048435
1/2	13	6,8	1049444	1049507	1,78	60,7	97,3	83,3	149	57,2	36,1	1048444
5/8	16	10,3	1049453	1049516	3,18	67,8	115	97,8	179	74,5	44,5	1048453

* Предельно допустимая нагрузка равна 4-кратной предельной рабочей нагрузке.

Fatigue Rated

"QT"
QUENCHED & TEMPERED

Crosby 8/10™

A-1358

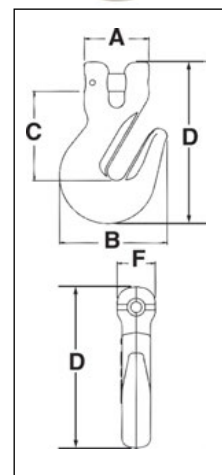

- Кованая легированная сталь, закаленная и отпущенная.
- Каждое изделие испытывается нагрузкой, соответствующей 2,5-кратной предельно допустимой рабочей нагрузке, с оформлением протокола.
- На каждом крюке выпуклыми знаками нанесены индивидуальный идентификационный код (PIC) для определения происхождения материала, размер, наименование компании Crosby и страна происхождения.
- Рассчитаны для использования с цепными стропами класса 100 и класса 80. По ASME B30.9.
- Испытываются на усталостную прочность 20 000 циклами 1,5-кратной предельно допустимой рабочей нагрузки.
- «Изделия Crosby из легированной стали марки 100 – имеют платиновый цвет!».

L-1358

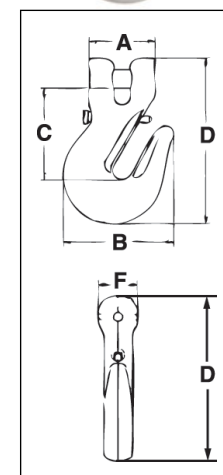

Захватывающий крюк A-1358 / L-1358

Цепь, размер		Предел рабочей нагрузки (кг)*	A-1358 № по каталогу	L-1358 № по каталогу	Вес кажд. (кг)	Размеры (мм)						S-4338 Комплект запчастей предохранителя № по каталогу
(дюйм)	(мм)					A	B	C	D	F		
1/4	7	2,0	1049610	1049605	,20	43,7	64,5	55,9	98,5	22,4	1048426	
5/16	8	2,6	1049629	1049614	,45	43,7	64,5	55,4	98,5	22,4	1048426	
3/8	10	4,0	1049638	1049623	,82	47,0	78,5	65,5	119	27,7	1048435	
1/2	13	6,8	1049647	1049634	1,78	60,7	97,3	83,3	149	36,1	1048444	
5/8	16	10,3	1049656	1049643	3,18	67,8	115	97,8	179	44,5	1048453	

* Предельно допустимая нагрузка равна 4-кратной предельной рабочей нагрузке.

Цепи и комплектующие

Шарнирные крюки Crosby® SHUR-LOC®

Fatigue Rated®



QUIC-CHECK®

Crosby 8/10™

СМ. ИНФОРМАЦИЮ ПО ПРИМЕНЕНИЮ И ПРЕДУПРЕЖДАЮЩУЮ ИНФОРМАЦИЮ
www.thecrosbygroup.com

S-1326



- Кованая легированная сталь, закаленная и отпущенная.
- Каждый крюк испытывается нагрузкой, соответствующей 2,5-кратной предельно допустимой рабочей нагрузке, с оформлением протокола.
- Замок конструктивно утоплен вровень с корпусом крюка, что защищает замок от возможного повреждения.
 - Удобство эксплуатации благодаря увеличенному вырезу.
- Предохранитель с принудительной блокировкой запирается автоматически при нагружении крюка.
- Рассчитан для использования с проволочным канатом и цепным стропом марки 100.
- С проволочными канатными стропами рекомендуется использование коуша повышенной прочности G-414.
- Предлагается комплект запчастей замка (S-4316). Состоит из пружины, цилиндрического штифта и защелки.
- В шарнирном крюке S-13326 используется подшипник качения новой конструкции, обеспечивающий свободное вращение крюка под нагрузкой.
- Высокая стойкость к усталостному износу.
- Крюк SHUR-LOC® при правильной установке и запираении может использоваться для устройств подъема людей и отвечает требованиям правил OSHA 1926.550(g) (4) (iv) (B).
- «Изделия Crosby из легированной стали марки 100 – имеют платиновый цвет!».
- Патент США 5.381.650 и соответствующие зарубежные патенты.

S-13326



При использовании в коррозионно-опасной среде ствол и гайку необходимо проверять в соответствии с требованиями ASME B30.10-1.10.4(b)(5)(c)2009.

Шарнирные крюки SHUR-LOC® S-1326

- Рассчитаны на редкое, непостоянное вращение под нагрузкой.

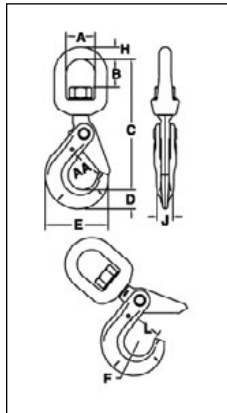

Цепь, размер		S-1326 № по каталогу	Калибр 8 Цепь из сплава Предел рабочей нагрузки (т) 4:1*	Вес кажд. (кг)	Размеры (мм)									
(дюйм)	(мм)				A	B	C	D	E	F	H	J	L	AA
–	6	1004304	1,12	,57	38,1	33,5	189	20,1	66,0	17,0	12,7	16,0	28,7	38,1
1/4-5/16	7-8	1004313	2,00	1,18	44,5	40,4	235	27,9	88,9	22,1	16,0	20,6	35,1	51,0
3/8	10	1004322	3,15	2,13	50,8	43,9	274	29,7	112	27,9	19,1	23,9	44,5	63,5
1/2	13	1004331	5,30	3,92	63,5	60,5	351	42,4	139	32,0	25,4	29,5	53,6	76,2
5/8	16	1004340	8,00	7,71	69,9	64,3	410	51,8	167	38,1	28,7	38,1	63,2	89,0
3/4	18-20	1004349	12,8	10,9	71,9	64,0	442	56,4	197	51,1	27,9	51,6	89,4	127
7/8	22	1004367	15,0	13,2	87,4	81,0	418	62,2	222	57,4	33,0	55,9	97,3	152

* Предельно допустимая нагрузка равна 4-кратной предельной рабочей нагрузке при использовании с цепями класса 100.

Шарнирные крюки с подшипником SHUR-LOC® S-13326

- Рассчитаны на частое вращение под нагрузкой.

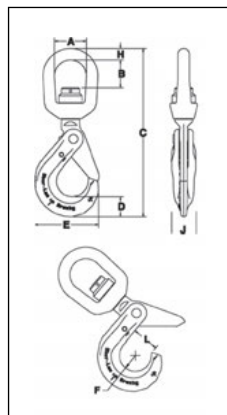

Цепь, размер		S-13326 № по каталогу	Калибр 8 Цепь из сплава Предел рабочей нагрузки (т) 4:1*	Вес кажд. (кг)	Размеры (мм)									
(дюйм)	(мм)				A	B	C	D	E	F	H	J	L	AA
–	6	1004404	1,12	,57	38,1	29,0	157	20,1	66,0	17,0	12,7	16,0	28,7	38,1
1/4-5/16	7-8	1004413	2,00	1,18	44,5	38,6	192	27,9	89,0	22,1	16,0	20,6	35,1	51,0
3/8	10	1004422	3,15	2,13	51,0	40,9	226	29,7	112	27,9	19,1	23,9	46,5	63,5
1/2	13	1004431	5,30	3,92	63,5	51,6	282	42,4	138	32,0	25,4	29,5	53,5	76,2
5/8	16	1004440	8,00	7,71	70,0	50,3	320	52,0	167	38,1	28,7	38,1	63,0	89,0

* Предельно допустимая нагрузка равна 4-кратной предельной рабочей нагрузке при использовании с цепями класса 100.

Крюки Crosby® SHUR-LOC класса 100®

Fatigue Rated®

"QT"
QUENCHED & TEMPERED

QUIC-CHECK®

Crosby 8/10™



СМ. ИНФОРМАЦИЮ ПО ПРИМЕНЕНИЮ И
ПРЕДУПРЕЖДАЮЩУЮ ИНФОРМАЦИЮ

www.thecrosbygroup.com

S-1316



Крюки Crosby® серии SHUR-LOC с принудительной блокировкой предохранителя

- Кованая легированная сталь, закаленная и отпущенная.
- На 25 % прочнее, чем изделия класса 80.
- Каждое изделие испытывается нагрузкой, соответствующей 2,5-кратной предельно допустимой рабочей нагрузке, с оформлением протокола.
- Замок конструктивно утоплен вровень с корпусом крюка, что защищает замок от возможного повреждения.
 - Удобство эксплуатации благодаря увеличенному вырезу.
- Соответствуют эксплуатационным требованиям стандарта EN1677-3:2001
- Предохранитель с принудительной блокировкой запирается автоматически при нагружении крюка.
- Исполнение с проушиной имеет конструкцию с плоской гранью для соединения с лирообразной скобой S-1325.
- Рассчитаны для использования с цепями марки 100 и марки 80.
- Крюк SHUR-LOC® при правильной установке и запираении может использоваться для устройств подъема людей и отвечает требованиям правил OSHA 1926.550(g) (4) (iv) (B).
- Испытываются на усталостную прочность 20 000 циклами 1,5-кратной предельно допустимой рабочей нагрузке.
- «Изделия Crosby из легированной стали марки 100 – имеют платиновый цвет!».

S-1317



Крюк с ушком S-1316

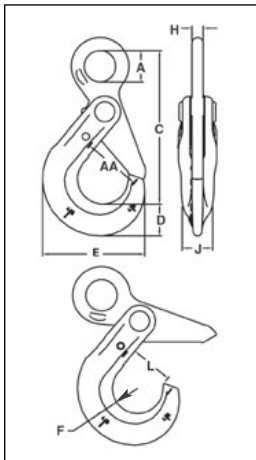

Цепь, размер		Предел рабочей нагрузки (т)*	S-1316 № по каталогу	Вес кажд. (кг)	Размеры (мм)								
(дюйм)	(мм)				A	C	D	E	F	H	J	L	AA
-	6	1,45	1022896	,39	19,8	100	20,1	66,0	17,0	7,87	16,0	29,5	38,1
1/4-5/16	7-8	2,60	1022914	,82	27,4	135	27,9	88,9	22,1	9,91	20,6	37,6	51,0
3/8	10	4,00	1022923	1,54	33,0	167	29,7	112	27,9	12,9	23,9	46,5	63,5
1/2	13	6,80	1022932	2,72	41,9	209	42,4	139	32,0	17,0	29,5	56,4	76,2
5/8	16	10,30	1022941	6,85	55,9	256	51,8	167	38,1	22,1	38,1	67,3	89,0
3/4	18-20	16,00	1022942	8,62	66,0	274	56,4	197	51,1	22,1	51,6	89,4	-
7/8	22	19,40	1022943	12,7	72,9	317	62,2	222	57,7	24,9	55,9	97,3	-
1	26	27,10	1022944	22,5	80,0	371	81,5	251	62,5	32,0	68,1	104	-

* Минимальная разрушающая нагрузка равна 4-кратной предельной рабочей нагрузке.

Вилковый крюк S-1317

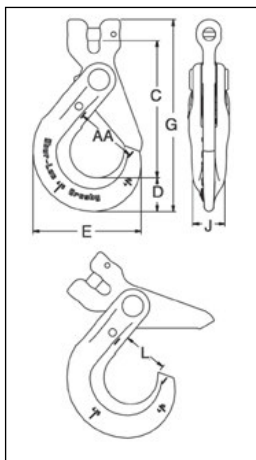

Цепь, размер		Предел рабочей нагрузки (т)*	S-1317 № по каталогу	Вес кажд. (кг)	Размеры (мм)						
(дюйм)	(мм)				C	D	E	G	J	L	AA
-	6	1,40	1028991	,35	87,4	20,1	66,0	121	16,0	29,0	38,1
1/4	7	2,00	1029000	,82	114	27,9	89,0	159	20,6	35,1	51,0
5/16	8	2,60	1029009	,82	114	27,9	89,0	159	20,6	35,1	51,0
3/8	10	4,00	1029018	1,66	140	29,7	112	192	24,1	46,5	63,5
1/2	13	6,80	1029027	3,08	173	42,4	139	242	29,5	56,4	76,2
5/8	16	10,30	1029036	5,40	209	51,8	167	295	38,1	67,3	89,0
3/4	18-20	16,00	1029071	6,80	239	56,4	197	336	51,6	89,4	-
7/8	22	19,40	1029080	12,7	283	62,2	222	392	55,9	97,3	-
1	26	27,10	1029089	22,5	319	81,5	251	468	68,1	104	-

* Минимальная разрушающая нагрузка равна 4-кратной предельной рабочей нагрузке.

Цепи и комплектующие

Цепная оснастка Crosby® класса 100

Fatigue Rated

"QT"
QUENCHED & TEMPERED

Crosby 8/10™ CE

S-1325A



- Рассчитаны на соединение приспособлений для цепей класса 100, имеющих плоскую грань, с лирообразной скобой марки 100.
- Кованая легированная сталь, закаленная и отпущенная.
- Рассчитаны для использования с цепями класса 100 и класса 80.
- Каждое изделие испытывается нагрузкой, соответствующей 2,5-кратной предельно допустимой рабочей нагрузке, с оформлением протокола.
- Система запирающая, обеспечивающая несложную сборку и разборку без специального инструмента.
- Испытываются на усталостную прочность 20 000 циклами 1,5-кратной предельно допустимой рабочей нагрузки.
- «Изделия Crosby из легированной стали марки 100 – имеют платиновый цвет!».

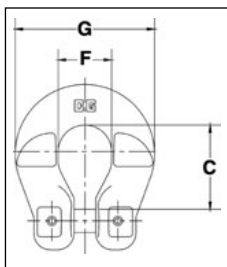

Соединитель цепи калибра 100 S-1325A

Цепь, размер		S-1325A № по каталогу	Предел рабочей нагрузки (т)*	Вес кажд. (кг)	Размеры (мм)		
(дюйм)	(мм)				C	F	G
-	6	1098496	1,5	,11	26,2	19,3	44,7
1/4	7	1098500	2	,23	35,8	22,4	59,0
5/16	8	1098504	2,5	,23	35,6	22,4	59,0
3/8	10	1098508	4	,34	46,7	30,0	69,0
1/2	13	1098512	6,8	,75	55,6	38,1	94,5
5/8	16	1098516	10,3	,86	71,4	49,8	112

* Минимальная разрушающая нагрузка равна 4-кратной предельной рабочей нагрузке.

Fatigue Rated

"QT"
QUENCHED & TEMPERED

Crosby 8/10™ CE

S-1311N



- Легированная сталь, закаленная и отпущенная.
- Каждое изделие испытывается нагрузкой, соответствующей 2,5-кратной предельно допустимой рабочей нагрузке, с оформлением протокола.
- Рассчитаны для использования с цепями класса 100 и класса 80.
- Пружинная запирающая система удерживает цепь на месте при возникновении слабину.
- Применение укорачивателя цепи S-1311N позволяет использовать грузоподъемность цепного стропа на 100 %.
- Испытываются на усталостную прочность 20 000 циклами 1,5-кратной предельно допустимой рабочей нагрузки.
- «Изделия Crosby из легированной стали марки 100 – имеют платиновый цвет!».

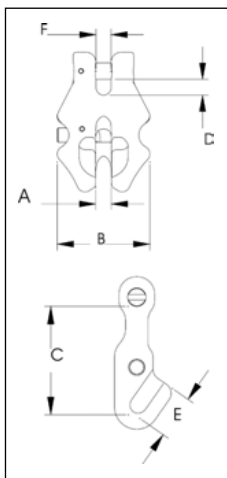

Звено укорачивания цепи класса 100 S-1311N

Цепь, размер		S-1311N № по каталогу	Предел рабочей нагрузки (т)*	Вес кажд. (кг)	Размеры (мм)					
(дюйм)	(мм)				A	B	C	D	E	F
-	6	1017860	1,5	,34	7,61	44,7	46,5	7,37	19,3	7,37
1/4	7	1017869	2	,45	8,64	51,8	55,1	8,64	22,4	8,38
5/16	8	1017878	2,5	,45	10,2	59,9	64,3	9,91	25,7	9,65
3/8	10	1017897	4	,68	12,2	72,1	78,0	12,2	31,2	11,7
1/2	13	1017906	6,8	1,47	15,7	90,4	95,8	15,5	39,9	15,0
5/8	16	1017915	10,3	2,54	18,5	108	118	18,5	48,5	17,8

* Минимальная разрушающая нагрузка равна 4-кратной предельной рабочей нагрузке.

Цепь из легированной стали класса 80

SPECTRUM 8® ЦЕПЬ ИЗ СПЛАВА



- Легированная сталь.
- Обработана термически.
- Отделка – черное коррозионностойкое покрытие.
- Имеет рельефную заводскую маркировку 8 (марка).
- Испытаны под нагрузкой, равной 2.5-кратной предельной рабочей нагрузке, с оформлением протокола.
- Стандартный контейнер – полимерный барабан.

Цепи из легированной стали класса 80 рекомендованы для высотных подъемных работ

Цепь, размер (мм)	Спец. 8 барабан № по каталогу	Метров в барабане	Размеры (мм)	Предел рабочей нагрузки (т)*	Вес 1 м (кг)
6	1244915	200	6 x 18	1.1	.80
7	1244985	200	7 x 21	1.5	1.05
8	1245055	200	8 x 24	2.0	1.25
10	1245125	200	10 x 30	3.2	2.20
13	1245195	150	13 x 39	5.3	3.80
16	1245265	100	16 x 48	8.0	5.70
18	1245305	50	18 x 54	10.0	7.30
19	1245356	50	19 x 57	11.2	8.03
20	1245396	50	20 x 60	12.5	9.00
22	1245426	50	22 x 66	15.0	10.90
23	1245453	50	23 x 69	16.0	10.90
26	1245496	50	26 x 78	21.2	15.20
32	1245514	20	32 x 96	31.5	23.00

* Испытаны под нагрузкой, равной 2.5-кратной предельной рабочей нагрузке. Предельно допустимая нагрузка равна 4-кратной предельной рабочей нагрузке.

Компанией Crosby предусмотрены два способа соединения цепи Spectrum 8® такелажными материалами.



A-1337
Соединительное звено
ЛОК-A-LOY®
См. с. 202 общего
каталога.



S-1325
Соединительная скоба
марки 100
См. с. 211 общего
каталога.

Сварные подъемные звенья



Ниже приведены характеристики при использовании цепных стропов, соответствующих стандарту EN 818-4. Для другого использования см. данные на с. 160 общего каталога.

- Легированная сталь, закаленная и отпущенная.
- Пробное испытание каждого изделия с оформлением протокола. (данные о параметрах испытания см. на с. 160 общего каталога).
- Пробное испытание со специальными зажимами размером 60 % внутренней ширины, предупреждающими точечное сосредоточение нагрузки в соответствии с ASTM A-952. Справочные данные см. на с. 251 общего каталога.
- Отвечают всем требованиям стандарта ASME B30.26 или превосходят их, включая идентификацию, пластичность, расчетный коэффициент надежности, пробную нагрузку и рабочую температуру. Особое значение имеет то, что эти звенья отвечают другим критически важным эксплуатационным требованиям, включая усталостную долговечность, ударные характеристики и определение происхождения материала, не вошедшим в стандарт ASME B30.26.
- Соответствуют эксплуатационным требованиям стандарта EN1677-4:2001
- На каждом изделии выпуклыми знаками нанесены индивидуальный идентификационный код (PIC) для определения происхождения материала, размер, наименование компании Crosby® или надпись CG.
- Увеличенный внутренний размер, обеспечивающий дополнительное место для стропы и крюка крана.
- С плоской гранью для использования с соединительной скобой S-1325A.

A-344

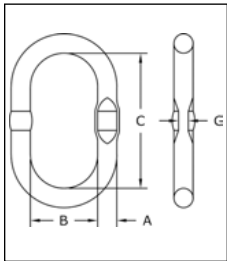

Сварное основное звено A-344 с конструктивной плоскостью

Размер		A-344 № по каталогу	Вес кажд. (кг)	Одноветвевой строп			Двухветвевой строп			Размеры (мм)				Размер плоской грани для S-1325A (мм)
(мм)	(дюйм)			Цепь, размер		ПРН рассчитана для цепи марки 8 (t)*	Цепь, размер		ПРН рассчитана для цепи марки 8 при угле наклона стропы от 0 до 45° (t)*	A	B	C	G	
				(мм)	(дюйм)		(мм)	(дюйм)						
12	7/16	1256862	.30	6	—	1.12	6	—	1.60	12,0	60,0	120	6,50	6
13	1/2	1256932	.36	7	1/4	1.50	—	—	—	13,0	60,0	120	6,50	7-8
17	11/16	1257002	.86	10	3/8	3.15	8	5/16	2.80	17,0	90,0	160	8,50	10
19	3/4	1257072	1.08	13	1/2	5.30	10	3/8	4.25	19,0	90,0	160	8,50	10
20	3/4	1257082	1.17	—	—	—	—	—	—	20,0	80,0	150	—	—
22	7/8	1257214	1.59	—	—	—	—	—	—	22,0	145	275	—	—
22	7/8	1257212	1.63	16	5/8	8.00	13	1/2	7.50	22,0	100	180	10,5	13
22	7/8	1257215	2.39	—	—	—	—	—	—	22,0	145	275	—	—
25	1	1257282	2.43	18	—	10.0	—	—	—	25,0	115	210	13,5	16
25	1	1257302	2.31	19	—	11.2	16	5/8	11.2	—	—	—	—	—
25	1	1257332	3.35	—	—	—	—	—	—	25,0	100	190	—	—
25	1	1257332	3.35	—	—	—	—	—	—	25,0	145	275	—	—
28	1-1/8	1257352	3.22	—	—	—	—	—	—	28,0	110	210	—	—
28	1-1/8	1257382	3.91	20	3/4	12.5	—	—	—	28,0	145	275	13,5	16
31	1-7/32	1257422	4.86	22	7/8	15.0	18	—	14.0	31,0	145	275	15,5	—
32	1-1/4	1257442	5.30	—	—	—	—	—	16.0	—	—	—	—	—
36	1-7/16	1257492	6.87	25	—	20.0	20	3/4	17.0	32,0	140	270	—	—
36	1-7/16	1257492	6.87	26	1	21.2	22	7/8	21.2	36,0	155	285	—	—
38	1-1/2	1257502	7.63	—	—	—	—	—	—	38,0	140	270	—	—
40	1-9/16	1257532	8.96	28	—	25.0	—	—	—	40,0	160	300	—	—
45	1-3/4	1257569	10.31	—	—	—	—	—	—	45,0	140	250	—	—
45	1-3/4	1257564	12.70	—	—	—	—	—	—	45,0	170	320	—	—
45	1-3/4	1257562	12.82	32	1-1/4	31.5	25	—	28.0	45,0	180	340	—	—
50	1-31/32	1257582	17.60	—	—	—	26	1	30.0	—	—	—	—	—
51	2	1257632	17.26	—	—	—	32	1-1/4	45.0	50,0	200	380	—	—
57	2-1/4	1257652	18.72	—	—	—	—	—	—	51,0	215	390	—	—
57	2-1/4	1257652	18.72	—	—	—	—	—	—	57,0	203	406	—	—

* Использование цепных стропов требует, чтобы минимальная разрушающая нагрузка была равной 4-кратной предельной рабочей нагрузке. См. данные на с. 160 для определения фактической разрушающей нагрузки. Данные для других углов наклона стропы см. в таблице на с. 234 общего каталога. Note: There are no manufactured flats on links over 31mm.

A-347

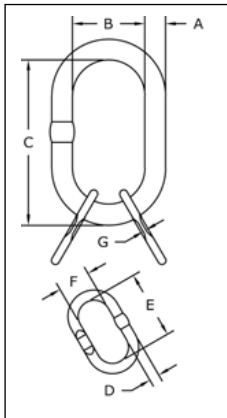

Сварное основное звено A-347 в сборе

Размер		A-347 Référéncse	Вес кажд. (кг)	Трех- и четырехветвевой строп			Размеры (мм)						Размер плоской грани для S-1325 (мм)	
(мм)	(дюйм)			Цепь, размер		ПРН рассчитана для цепи марки 8 при угле наклона стропы от 0 до 45° (t)*	A	B	C	D	E	F		G
				(мм)	(дюйм)									
13/12	1/2	1257692	.82	6	7/32	2.36	13,0	60,0	120	12,0	85,0	45,0	6,00	6
17/13	11/16	1257762	1.58	7	1/4	3.15	17,0	90,0	160	13,0	120	60,0	6,50	7
19/13	3/4	1257832	1.80	8	5/16	4.25	19,0	90,0	160	13,0	120	60,0	6,50	8
22/20	—	1257977	3.93	—	—	—	22,0	90,0	170	20,0	150	80,0	—	—
22/17	7/8	1257972	3.35	10	3/8	6.70	22,0	100	180	17,0	160	90,0	8,50	10
22/16	—	1257979	3.53	—	—	—	22,0	145	275	16,0	120	60,0	—	—
25/20	—	1258122	4.65	—	—	—	25,0	100	190	20,0	150	80,0	—	—
25/19	—	1258102	5.51	—	—	—	25,0	145	275	19,0	160	90,0	—	—
28/22	—	1258162	6.40	—	—	—	28,0	110	210	22,0	170	90,0	—	—
28/22	1-1/8	1258142	7.17	13	1/2	11.2	28,0	145	275	22,0	180	100	10,5	13
31/25	1-7/32	1258182	9.72	16	5/8	17.0	31,0	145	275	25,0	210	115	13,5	16
32/25	—	1258202	9.92	—	—	—	32,0	140	270	25,0	190	100	—	—
36/28	—	1258222	12.20	—	—	—	36,0	145	275	28,0	190	100	—	—
38/32	—	1258224	18.23	—	—	—	38,0	140	270	32,0	270	140	—	—
40/31	1-9/16	1258332	18.68	19	3/4	23.6	40,0	160	300	31,0	275	145	15,5	—
45/38	—	1258422	27.96	—	—	—	45,0	170	320	38,0	270	140	—	—
45/36	1-3/4	1258402	26.56	22	7/8	31.5	45,0	180	340	36,0	285	155	—	—
50/38	—	1258442	32.86	—	—	—	50,0	200	380	38,0	270	140	—	—
51/45	2	1258462	42.92	26	1	45.0	51,0	190	350	45,0	340	180	—	—
57/50	—	125482	59.70	—	—	—	57,0	203	406	50,0	380	200	—	—

* Использование цепных стропов требует, чтобы минимальная разрушающая нагрузка была равной 4-кратной предельной рабочей нагрузке. См. данные на с. 160 для определения фактической разрушающей нагрузки. Данные для других углов наклона стропы см. в таблице на с. 234 общего каталога.

Оснастка для цепных строп Crosby®, класс 100

Fatigue Rated

"QT"
QUENCHED & TEMPERED

Crosby 8/10™ CE

A-1355



- Кованая легированная сталь, прошедшая закалку и отпуск.
- Изделия отдельно испытываются под нагрузкой с оформлением протокола.
- Данные чокерные крюки подходят для использования с цепями класса 100.
- На каждом крюке рельефными буквами указан индивидуальный идентификационный код (PIC) для определения происхождения материала, а также размер, название компании Crosby и страны-производителя.
- На 25% прочнее исполнений класса 80.
- Изделия испытываются на усталостную прочность в течение 20 000 циклов нагрузкой, превышающей предельную рабочую нагрузку в 2,5 раза.
- «Изделия Crosby класса 100 из легированной стали – имеют платиновый цвет».
- Для использования с соединителем цепи S-1325.

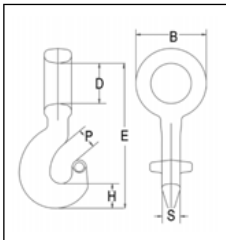
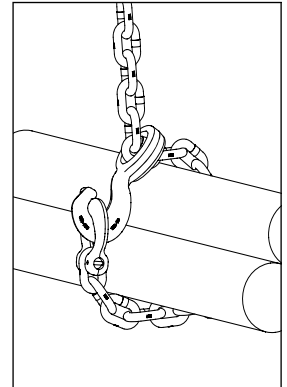

Чокерный крюк для цепных строп А-1355

Размер цепей из легированной стали, класс 100		Предел рабочей нагрузки (т)*	А-1355, № по каталогу	Вес кажд. (кг)	Размеры (мм)					
(дюйм)	(мм)				B	D	E	H	P	S
1/4-5/16	7-8	2.6	1015204	.34	52.1	30.0	123	20.1	17.5	16.5
3/8	10	4.0	1015213	.74	67.6	39.9	154	23.6	23.6	17.5
1/2	13	6.8	1015222	1.42	85.1	51.6	193	30.0	32.0	23.8
5/8	16	10.3	1015231	3.16	107	64.0	246	39.1	28.4	30.0

* Предельно допустимая нагрузка превышает предельную рабочую нагрузку в 4 раза.

КОМПЛЕКТЫ МАРКИРОВОЧНЫХ БИРОК ДЛЯ СТРОПОВ

Штампованные маркировочные бирки

- Восьмиугольная металлическая бирка для стропа.
- Предварительно выштампованная маркировка позволяет легко добавить длину стропа, предельную рабочую нагрузку, марку и т.д.
- Маркировка на лицевой стороне, обратная сторона пустая.
- Доступны исполнения с приваренным кольцом или без него.
- Размер кольца крепления 5 x 50 мм.
- Доступны полностью пустые исполнения для канатных стропов.
- Окрашены в золотистый цвет.

Маркировочная бирка с кольцом № по каталогу	Маркировочная бирка без кольца № по каталогу	Применение
1152445	1200829	Для одноветвевого стропа: 90°
1152444	1200830	Для многоветвевого стропа: 45°/60°
1152514	1200837	Пустая бирка

Маркировочные бирки

- Бирки повышенной прочности.
- Кольцо с диаметром отверстия 33 мм [1-5/16 дюйма] (соответствуют звеньям А-1337 исп. 6 - 16 мм [1/4 - 5/8 дюйма]).
- Бирки для цепных стропов отвечают требованиям к маркировке стропов стандарта ASME В30.9.
- Выступающие края и заглабления для защиты маркировки.
- Хорошо читаемые рельефные буквы.



№ по каталогу	Тип стропа	Тип материала	Оснащение чипом RFID	Размер бирки (мм)	Вес кажд. (кг)
115369	Цепной	Из литой нержавеющей стали	Да	160 x 42	.21
115350	Канатный	Из литой нержавеющей стали	Да	43 x 33.3	.03
115217	Цепной	Из кованой стали	Нет	146 x 48	.18
115353*	Цепной	Штампованные, из оцинкованной стали	Да	5-3/4 x 1-5/8	.29
115355*	Канатный	Штампованные, из оцинкованной стали	Да	1-11/16 x 1-5/16	.04

* Заявленный патент.

Штампованные бирки



Бирки оборудованные чипами



Канатный

Кованые бирки



Штампованные бирки



Цепной



Канатный

Натяжители Lebus®

Load Rated

СМ. ИНФОРМАЦИЮ ПО ПРИМЕНЕНИЮ И ПРЕДУПРЕЖДАЮЩУЮ ИНФОРМАЦИЮ
www.thecrosbygroup.com



L-140

- Модифицированы для использования с цепями марки 70, 80 и 100.
- Используются со стандартными укорачивающими крюками с проушиной Crosby A-323 из легированной стали
- Цельная кованая ручка новой конструкции.
- Функция постоянного натяжения обеспечивает подгонку под удерживаемую нагрузку.
- Цельная конструкция, нет ослабляющихся болтов или гаек.
- Нержавеющая пружина храпового механизма.
- Все нагруженные и удерживающие части кованые.
- Легко приводимый в действие храповой механизм с принудительной фиксацией.

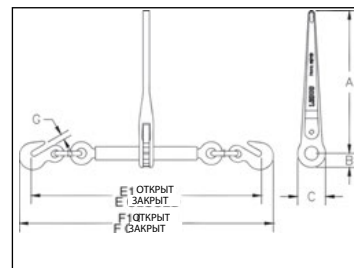

Стандартные натяжители с храповым механизмом L-140

Отвечают или превосходят требования стандарта США DOT FMCSA, ч. 393, гл. I.

Модель	№ по каталогу	Мин. / макс. размер цепи (мм)	Предел рабочей нагрузки (т)*	Контрольная нагрузка (кН)	Вес кажд. (кг)	Ручка, длина (мм)	Длина ствола (мм)	Натяжитель (мм)	Размеры (мм)							
									A	B	C	E	E1	F	F1	G
R-7 **	1048404	8 - 10	4,00	79	5,49	356	254	203	356	35,1	70,0	583	786	638	842	12,7
R-A **	1048422	10 - 13	6,80	134	6,66	356	254	203	356	35,1	70,0	641	845	702	905	16,0
R-C ***	1048440	13 - 16	7,26	143	6,60	356	254	203	356	35,1	70,0	670	873	748	951	18,3

* Предельно допустимая нагрузка равна 3-кратной предельной рабочей нагрузке. ** Изделия обоих типоразмеров соответствуют предельной рабочей нагрузке цепи марки 100

*** Соответствует предельной рабочей нагрузке цепи марки 100 типоразмера 1/2".



R-7QL

- Для использования с транспортной цепью марки 7.
- Используются со стандартными укорачивающими крюками с проушиной Crosby A-323 из легированной стали
- Цельная кованая ручка новой конструкции.
- Функция постоянного натяжения, неограниченная подгонка, задействуется вся цепь.
- Цельная конструкция, нет ослабляющихся болтов или гаек.
- Нержавеющая пружина храпового механизма.
- Все нагруженные и удерживающие части кованые.
- Легко приводимый в действие храповой механизм с принудительной фиксацией.

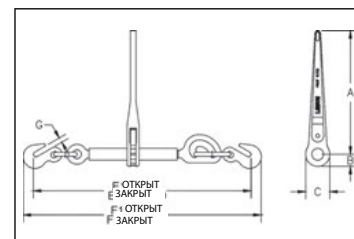

Натяжители QUIC-LINK R-7QL с храповым механизмом

Модель	№ по каталогу	Мин. / макс. размер цепи (мм)	Предел рабочей нагрузки (т)*	Контрольная нагрузка (кН)	Вес кажд. (кг)	Ручка, длина (мм)	Длина ствола (мм)	Натяжитель (мм)	Размеры (мм)							
									A	B	C	E	E1	F	F1	G
R-7QL	1048413	8 - 10	3,00	59	5,56	356	254	203	356	35,1	70,0	630	833	686	889	12,7

* Предельно допустимая нагрузка равна 3-кратной предельной рабочей нагрузке.



L-150

- Сверхпрочная конструкция в точке вращения рычага, предотвращающая ослабление крепления. Опора устройства располагается вдали от нагрузки, что обеспечивает удобство управления.
- Шаровые шарнирные соединения с крюком обеспечивают нагружение вдоль осевой линии.

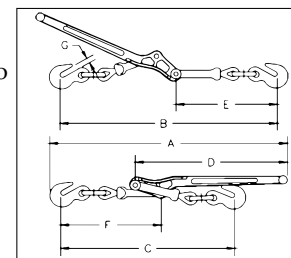

Стандартный рычажный тип натяжных механизмов L-150.

• Отвечают или превосходят требования стандарта США DOT FMCSA, ч.393, гл.1

Модель	№ по каталогу	Мин. / макс. размер цепи (мм)	Предел рабочей нагрузки (т)*	Контрольная нагрузка (кН)	Вес кажд. (кг)	Ручка, длина (мм)	Длина ствола (мм)	Натяжитель (мм)	Размеры (мм)							
									A	B	C	E	E1	F	F1	G
7-1	1048128	4	8 - 10	2,45	48	8,63	3,18	406	114	613	562	454	406	264	264	12,7
A-1	1048146	4	10 - 13	4,17	82	15,0	5,66	475	114	730	654	540	475	313	314	16,0
C-1	1048164	4	13 - 16	5,90	116	20,9	8,93	533	121	794	756	635	533	372	349	18,3

* Натяжители, для которых указана пробная нагрузка, перед поставкой проходят испытание с указанной нагрузкой.

Руководство по установке НОВЫХ ЧИПОВ RFID прямо на участке

Большой ассортимент стандартной продукции Crosby уже на заводе-изготовителе комплектуется чипами RFID, которые можно запрограммировать и использовать для проверки оснастки. Но что, если вы захотите оснастить продукцию Crosby чипами RFID прямо на рабочем участке? Нет проблем! Теперь доступно НОВОЕ руководство по установке чипов RFID на ряд изделий компании Crosby. Руководство содержит пошаговые инструкции по установке чипов RFID на изображенные слева изделия.

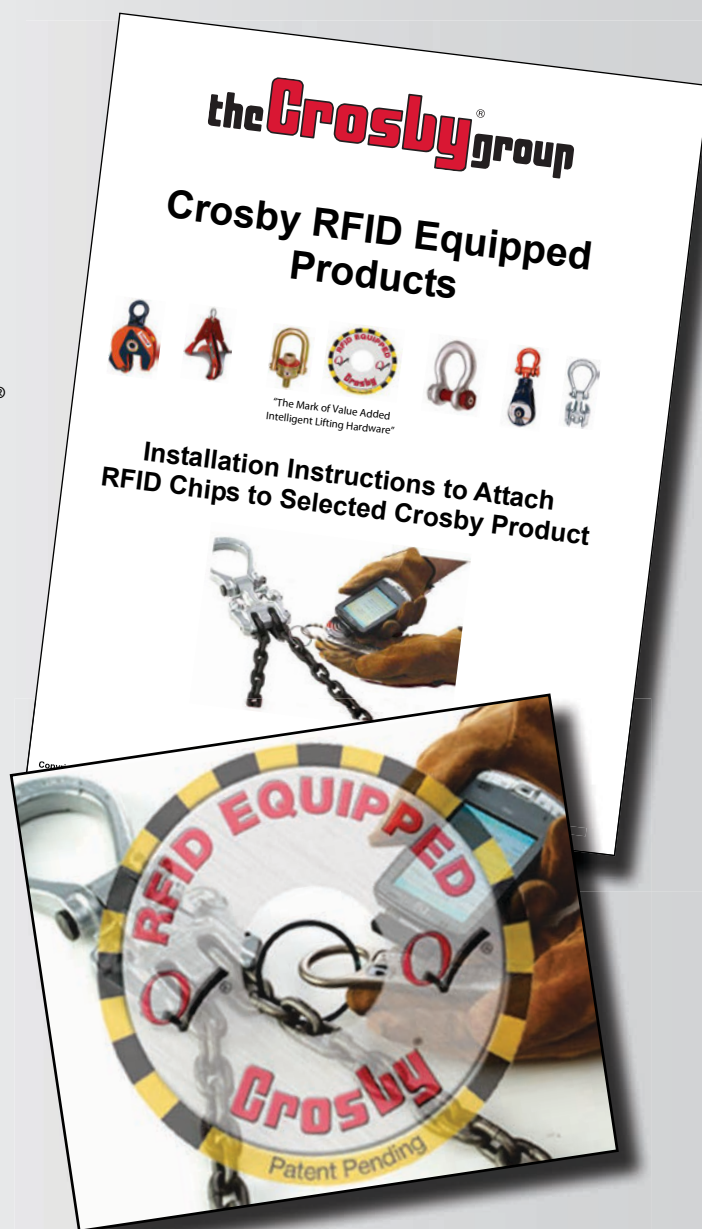
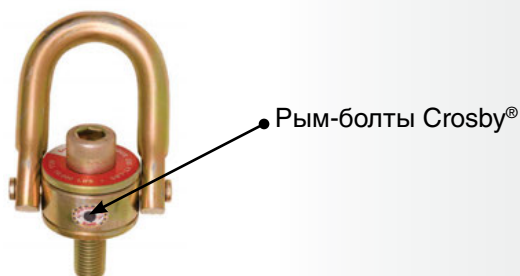
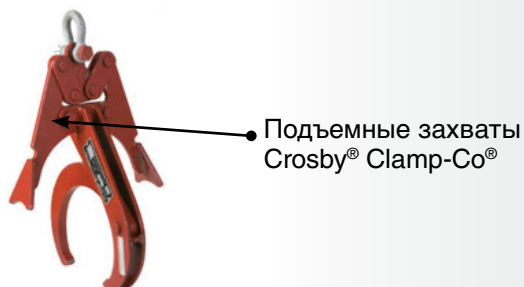
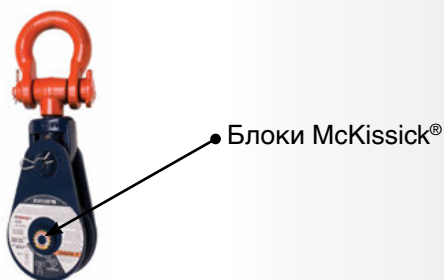
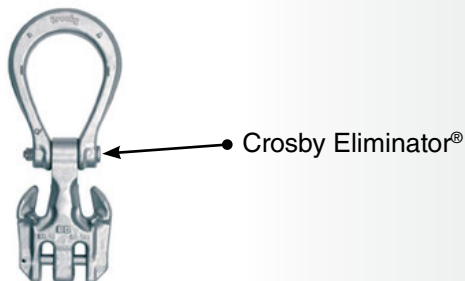
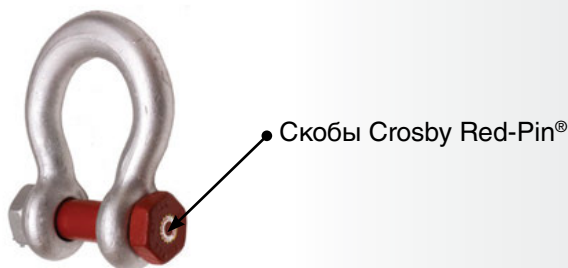

Эволюция

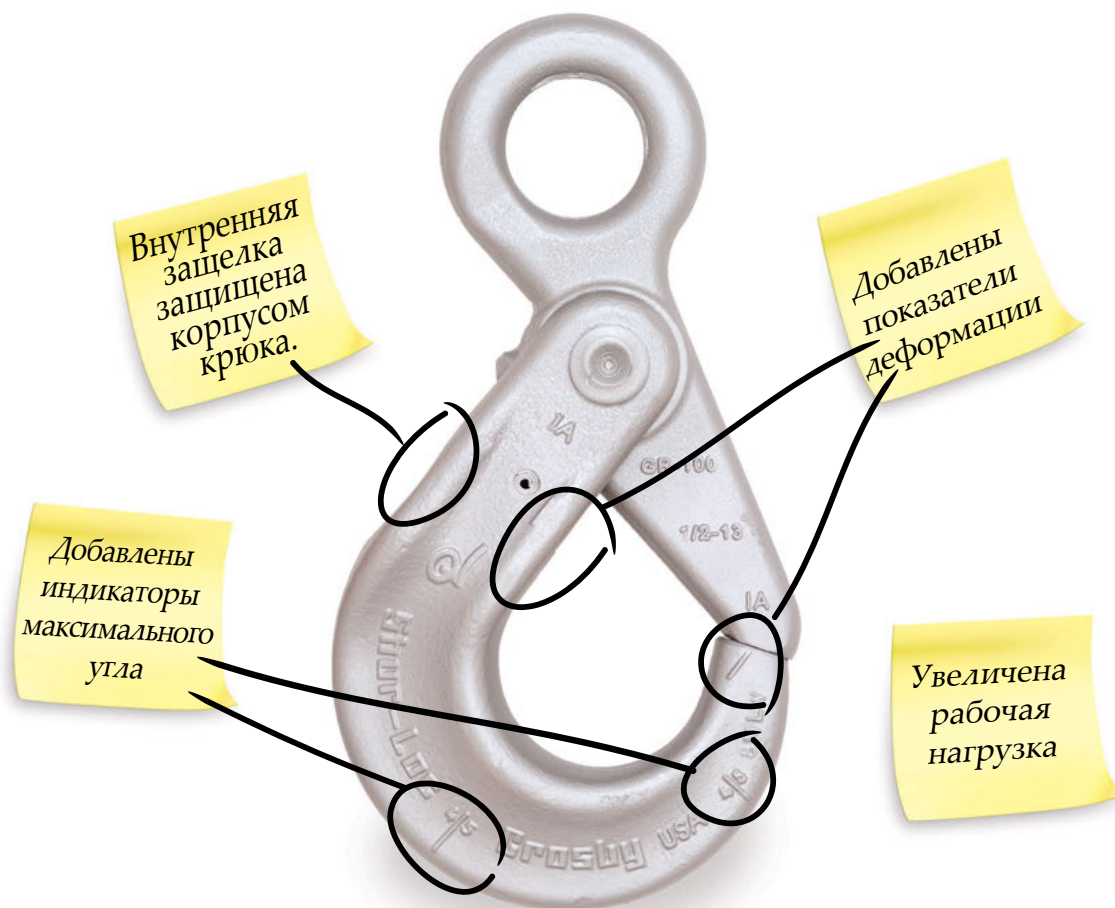

В компании Crosby мы создаем грузоподъемную и такелажную оснастку, исходя из реальных задач. Если у клиента есть запрос, мы предоставим оптимальное решение.

Именно такой подход делает компанию Crosby лидером в каждой категории продукции, где мы предлагаем свои решения. Как лидер отрасли, мы готовы к решению соответствующих задач... **QUIC-CHECK®** и внедрению инноваций. Именно поэтому мы стремимся обеспечивать такие характеристики продукции, которые будут превышать минимальные требования. В числе таких решений заглубленный фиксатор и запатентованные индикаторы деформации и угла, которыми оснащаются грузоподъемные крюки Crosby SHUR-LOC®. Мы гордимся своей продукцией. Наша цель – соответствие вашим требованиям, и именно поэтому наша такелажная и грузоподъемная оснастка действительно помогает в решении РЕАЛЬНЫХ ЗАДАЧ.

Станьте частью традиций Crosby в сфере поиска инноваций и разработки новой продукции. Сообщите нам о стоящих перед вами задачах, отсканировав QR-код или посетив страницу www.thecrosbygroup.com/reallifesolutions.

Crosby®



Компания Crosby неизменно следует традиции внедрения инноваций и новых идей.

Шкивы McKissick®



Шкивы McKissick

Роликовые кованые шкивы McKissick®

ВЫСОКОПРОЧНЫЕ ШКИВЫ ОТ 305 мм ДО 1981 мм

Конструкция с шаговой ступицей более эффективна.

Ступица McKissick имеет ступенчатую конструкцию, что снижает разрушающее напряжение в сварных швах, присущее ступицам традиционной конструкции. Ступица устанавливается запрессовкой с полным контактом металлических поверхностей. Это гарантирует точную центровку оси ступицы с исключением осевого и радиального биения шкива при вращении. Точная центровка ступицы и обода шкива продлевает ресурс подшипника и увеличивает срок службы шкива.



Для шкивов размером 1016 мм и более используется полный провар швов.

Закрытая штамповка осадкой и вальцовка – без раскола.

Желоб и стенки фланца формируются методом штамповки осадкой и вальцовки в несколько этапов, что позволяет избежать раскола и ослабления желоба. Этот особый процессковки значительно повышает прочность важнейшей части шкива – желоба. Вы можете рассчитывать на максимальный срок службы шкива McKissick, т. к. обеспечивается равномерное распределение усилия каната по нагружаемой поверхности с точно рассчитанной формой. Кроме того, однородность вальцованного желоба продлевает срок службы каната.

Полный ассортимент шкивов стандартных размеров.

Имеется полный ассортимент шкивов McKissick марки Roll-Forged™ диаметром от 305 мм до 1981 мм различных видов и разной цены, что наилучшим образом соответствует потребностям заказчика. Компания Crosby также изготавливает шкивы McKissick по заказу и может вносить небольшие изменения в конструкцию стандартных шкивов, необходимые для специальных видов применения.

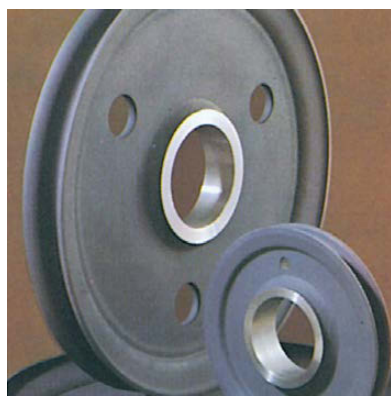

андартных шкивов, необходимые для специальных видов применения.

Твердая сталь – не литая.

Каждый шкив McKissick изготавливается из цельного листа углеродистой стали. Он вырезается газопламенным резаком после тщательной проверки материала, что обеспечивает отсутствие традиционных дефектов материала, свойственных литым шкивам. Кроме того, шкивы McKissick марки Roll-Forged™ обеспечивают лучший баланс и распределение сил. При литье возможны отклонения толщины стенки желоба (как увеличение, так и уменьшение), что приводит к неравномерной нагрузке и быстрому выходу из строя.

Желоб, закаленный в пламени.

Применяемая компанией Crosby методика закаливания – это целая наука. Обеспечивается с предельной точностью максимальная твердость и износоустойчивость зоны контакта с канатом. Желоб шкива McKissick подвергается пламенной закалке до твердости не менее 35 единиц по Роквеллу для зоны контакта с проволочным канатом в 140° (по заказу возможна пламенная закалка шкива до твердости не менее 50 единиц по Роквеллу для зоны контакта с проволочным канатом в 150°). Цельная основа шкива обеспечивает идеальную поверхность для пламенной закалики и более жесткий допуск сопряжения с канатом, что снижает усталостный износ.



Выбор подшипников, соответствующих требованиям выполняемой Вами работы.

Шкивы McKissick марки Roll-Forged™ поставляются в следующих конфигурациях:

- С цилиндрическим отверстием
- С бронзовой втулкой
- С роликовым подшипником
- С коническим роликовым подшипником
- Со смазкой через ступицу
- Со шпоночными канавками
- С установочными винтами
- Бессепараторный подшипник



Поставляются шкивы, соответствующие стандарту API 8C.

(В) Бронзовая втулка

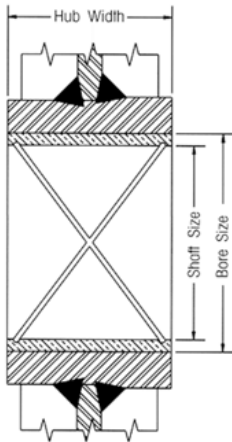

Бронзовые втулки со смазочными канавками в виде восьмерки изготавливаются из бронзы сорта S.A.E. 660, пригодной для холодной обработки.

Бронзовые втулки:

Невысокая скорость каната, умеренная нагрузка и умеренная интенсивность использования.

Наибольшее опорное давление (BP): 31 Н/мм²

Наибольшая скорость у подшипника (BV): 366 м/мин

Наибольшее соотношение давления и скорости (PV): 114

тяги на канате x коэффициент угла
(см. с. 361 общего каталога)

Формула расчета BP = $\frac{\text{тяги на канате} \times \text{коэффициент угла}}{\text{диаметр вала} \times \text{просвет ступицы}}$
(см. пример)

Пример:

Определить предельно допустимую скорость для шкива 356 мм (917191) при тяге на канате 20 000 Н и угле 80 градусов между канатами.

$$BP = 20,000 \text{ N} \times 1.53 \div (38 \times 41) = 19,64 \text{ (Н/мм}^2\text{)}$$

(тяги на канате) (коэффициент угла) / (просвет ступицы) (диаметр вала)

$$BV = 114 \div 19,64 = 5,8 \text{ (м/мин)}$$

(фактор PV) (BP)

Примечание. Имеются специальные бронзовые втулки для используемых под водой шкивов.

Примечание. Допустимую нагрузку узнайте у изготовителя подшипника.

СТАНДАРТНЫЕ ЦИЛИНДРИЧЕСКИЕ РОЛИКОВЫЕ ПОДШИПНИКИ

Более высокие нагрузки, более высокая скорость, более высокая интенсивность использования, только радиальные нагрузки

КОНИЧЕСКИЕ РОЛИКОВЫЕ ПОДШИПНИКИ

Высокие нагрузки, высокая скорость, непрерывная работа, осевые и радиальные нагрузки

БЕССЕПАРАТОРНЫЙ ДВУХРЯДНЫЙ РОЛИКОВЫЙ ПОДШИПНИК

Высокая нагрузка, высокая скорость, непрерывная работа, осевые и радиальные нагрузки

(R) Роликовые подшипники

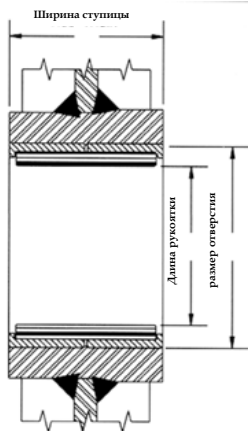

Роликовые подшипники рассчитаны на работу на валах с поверхностью, цементированной до твердости 60 единиц по Роквеллу и с допуском диаметра +/- 0,0005.

(W) Роликовый подшипник с упорными кольцами

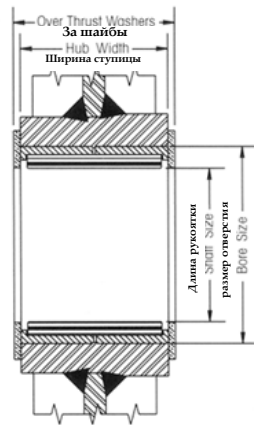

Роликовые подшипники без внутренних колец рассчитаны на работу на валах с поверхностью, цементированной до твердости 60 единиц по Роквеллу и с допуском диаметра +/- 0,0005.

(C) Бессепараторный цилиндрический роликовый подшипник

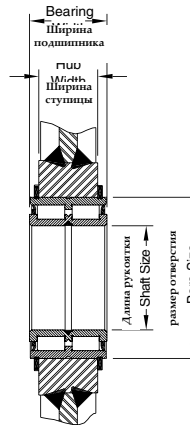

Цилиндрический роликовый подшипник с канавкой под упорное пружинное кольцо является комплектом с наружными и внутренними кольцами, направляющими буртиками цилиндрических роликов и уплотнительными кольцами. Эти подшипники могут переносить радиальные нагрузки и осевые нагрузки в обоих направлениях. У них высокие показатели по динамической и статической нагрузке.

(T) Конический роликовый подшипник

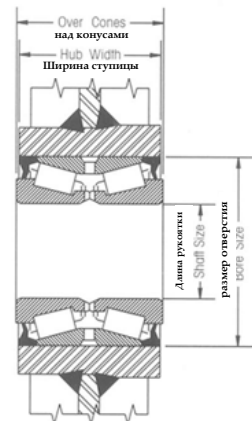

Конические роликовые подшипники рассчитаны на использование на валах с допуском диаметра +/- 0,0005. Необходимо предусмотреть способ регулируемого прижатия сепараторных пластин к коническим роликам для обеспечения правильного функционирования подшипников.

Метрические шкивы McKissick® европейского профиля 45°

Подбор сочетания наружн. диам. шкива / диаметра проволочного каната

Для облегчения подбора требуемого стандартного шкива McKissick® Roll-Forged™ мы упростили свою документацию с предложением. В следующей таблице показаны доступные сочетания наружн. диам. стандартного шкива / диаметра проволочного каната.

Пользование таблицей

- Ячейки с красной заливкой представляют сочетание наружн. диам. шкива / диаметра проволочного каната, доступные в программе конфигуратора шкива.

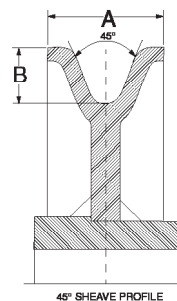

Стальной трос размер (мм)	Номинальные размеры (мм)		Радиус желоба (мм)		Наружн. диам. шкива (мм)														
	A	B	МИН.	МАКС.	280	300	320	350	400	450	500	520	550	600	630	650	700	800	
11	40	19	5,83	6,05															
12	40	18	6,36	6,60															
13	40	18	6,89	7,15															
11	40	19,5	5,38	6,05															
12	40	20,5	6,36	6,60															
13	40	19,5	6,89	7,15															
14	40	21	7,42	7,70															
15	40	21	7,95	8,25															
16	45	25	8,48	8,80															
17	45	25	9,01	9,35															
13	40	23	6,89	7,15															
14	40	22	7,42	7,70															
15	40	22	7,95	8,25															
15	45	25	7,95	8,25															
16	45	24	8,48	8,80															
17	45	24	9,01	9,35															
15	45	26	7,95	8,25															
16	45	25	8,48	8,80															
17	50	28	9,01	9,35															
18	50	27	9,54	9,90															
19	55	28,5	10,07	10,45															
20	55	25,5	10,60	11,00															
21	60	34	11,13	11,55															
22	60	33	11,66	12,10															
23	60	33	12,19	12,65															
19	55	31	10,07	10,45															
20	55	30	10,60	11,00															
21	55	30	11,13	11,55															
21	60	34	11,13	11,55															
22	60	33	11,66	12,10															
23	60	33	12,19	12,65															
21	60	34	11,13	11,55															
22	60	33	11,66	12,10															
23	60	33	12,19	12,65															
23	65	37	12,19	12,65															
24	65	36	12,72	13,20															
25	65	36	13,25	13,75															
26	70	39	13,78	14,30															
27	70	39	14,31	14,85															
23	65	37	12,19	12,65															
24	65	36	12,72	13,20															
25	65	36	13,25	13,75															
26	70	39	13,78	14,30															
27	75	43	14,31	14,85															
28	75	42	14,84	15,40															
29	75	42	15,37	15,95															
27	75	43	14,31	14,85															
28	75	43	14,84	15,40															
29	75	42	15,37	15,95															
28	80	47	14,84	15,40															
29	80	46	15,37	15,95															
30	80	45	15,90	16,50															
32	80	45	16,96	17,60															
30	90	50	15,90	16,50															
32	90	48	16,96	17,60															
34	90	48	18,02	18,70															
34	100	56	18,02	18,70															
36	100	54	19,08	19,80															
38	100	54	20,14	20,90															

Рекомендации по подбору шкивов McKissick®

Шкивы McKissick® поставляются различных размеров для соответствия вашим специфическим потребностям. Компания Crosby предлагает много стандартных шкивов, которые показаны на следующих страницах.

Для применений, требующих особые характеристики, компания Crosby может внести небольшие изменения во многие перечисленные в списке шкивы. Мы можем также разработать и изготовить шкивы на заказ для точного соответствия вашим требованиям. Для заказа шкивов McKissick® свяжитесь с торговым отделом компании Crosby и укажите в заказе артикул и количество. Для облегчения подбора требуемого стандартного шкива или изготовления шкива с особыми характеристиками или на заказ укажите следующую важную информацию:



ДАННЫЕ О РАЗМЕРАХ

Номинальный наружный диаметр: _____ Диаметр проволочного каната: _____ Ширина обода: _____

+ Диаметр вала: _____ *Раствор ступицы: _____

Номинальный диаметр обода (по желанию): _____ Номинальный диаметр ступицы (по желанию): _____

*Раствор ступицы измеряется по конусу шкива с коническим роликовым подшипником.

+ Диаметр вала – это диаметр отверстия в шкивах с цилиндрическим отверстием.

ТИП ПОДШИПНИКА

- | | | |
|---|---|---|
| <input type="checkbox"/> Бронзовая втулка | <input type="checkbox"/> + Роликовый подшипник | <input type="checkbox"/> Конический роликовый подшипник |
| <input type="checkbox"/> Отделка / цилиндрическое отверстие | <input type="checkbox"/> Бессепараторный цилиндрический роликовый подшипник | |
| <input type="checkbox"/> Использование под водой | <input type="checkbox"/> Другое | |

+ Требуется для закаленного и шлифованного вала

ТИП МАТЕРИАЛА

- | | | |
|--|--|--------------------------|
| <input type="checkbox"/> Roll-Forged™ (с пламенной закалкой, 356 мм и более) | <input type="checkbox"/> Кованая сталь | <input type="checkbox"/> |
|--|--|--------------------------|

Выпуклый

- | | | |
|--------------------------------------|----------------------------------|---------------------------------|
| <input type="checkbox"/> Литая сталь | <input type="checkbox"/> Сварной | <input type="checkbox"/> Другое |
|--------------------------------------|----------------------------------|---------------------------------|

ДАННЫЕ ОБ ИСПОЛЬЗОВАНИИ

Тяга на тросе: _____ Угол наклона каната: _____ Угол обхвата: _____

Скорость каната: _____ Окружение: _____ Угол желоба: _____

ОСОБЫЕ ТРЕБОВАНИЯ

Специальные испытания: _____

Отделка: _____

Инспекция / сертификация независимым органом: _____

В США: группа специальных изделий компании Crosby, тел. 1-800-777-1555, факс (918) 834-5035, specials@thecrosbygroup.com

В Канаде: Crosby Canada, тел. (905) 451-9261.

В Европе: N.V. Crosby Europe, тел. 32 15 757125(26).

Доступные профили желоба шкивов McKissick®

ПРОФИЛЬ API 30 градусов

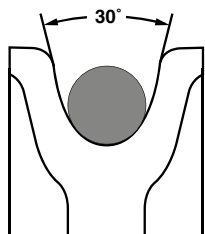

Профиль шкива является важнейшей характеристикой любого шкива. Компания McKissick изготавливает стандартные шкивы по минимальным допускам стандартов API для широкого использования в качестве направляющего приспособления проволочных канатов. Профиль включает угол желоба в 30°. Такой профиль желоба используется в самоходных кранах, буровых установках, производственных механизмах, раздвоенных и одинарных талевых блоках, кронблоках и многих других подъемных механизмах.

ЕВРОПЕЙСКИЙ ПРОФИЛЬ 45 градусов

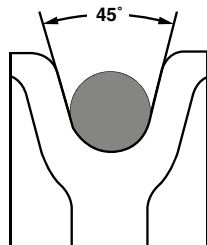

Профили желобов шкивов для проволочных канатов определены в стандарте для подъемных механизмов DIN 15061.

Номинальная высота обода равна 1,5 диаметра проволочного каната.

ПРОФИЛЬ AISE 35 градусов

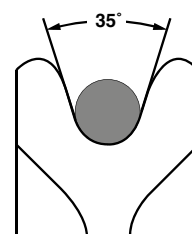

Компания McKissick изготавливает шкивы, соответствующие требованиям стандарта № 6 AISE. Шкивы по данному стандарту должны соответствовать установленным Ассоциацией инженеров черной металлургии критериям специального использования с электрическими подвесными самоходными кранами в литейных цехах. Профиль включает угол желоба в 35°. Имеются также отличия от профиля API и по размерам. Такой профиль желоба используется в самоходных подвесных кранах, самоходных кранах, порталных кранах, одноковшовых экскаваторах и других механизмах, использующих проволочный канат.

Дополнительные доступные углы желоба можно запросить у компании Crosby.

Доступные шкивы McKissick®, соответствующие стандартам API



- Компания McKissick® имеет лицензию Американского нефтяного института на изготовление шкивов Roll-Forged™ по требованиям стандартов API 8A и 8C. Кроме того, продукция компании McKissick® имеет сертификат API Q1.
- Компания McKissick® также выпускает шкивы, соответствующие стандарту API 2C.
- Шкивы API должны отвечать критериям, установленным Американским нефтяным институтом для промышленного подъемного оборудования и подъемного оборудования, используемого при бурении нефти.
- К обычному использованию на нефтяных месторождениях относятся: буксировка тяжелых прицепов, оборудование для обслуживания и ремонта на скважинах, раздвоенные и одинарные талевые блоки, кронблоки и плавучие краны.

Требования API 8C

- Пакет подтверждающих документов
- Сертификация качества и происхождения материалов
- Отношение D/d по API RP9B
- Магнитно-порошковая дефектоскопия
- Ультразвуковая дефектоскопия швов с полным проваром.
- Угол желоба 30°. Глубина желоба: не менее 1,33 d и не более 1,75 d, где d – номинальный диаметр каната.
- Изготовление на предприятии, лицензированном по API-8C.
- Заказанный радиус желоба
- Возможность оснащения по API 8C PSL1 или PSL2

Требования API 2C

- Сертификация качества и происхождения материалов
- Отношение D/d 18/1 или больше в зависимости от расчетного диаметра
- Угол желоба не менее 30°
- Заказанный радиус желоба

Монтажные блоки McKissick®



Монтажные блоки
McKissick

Метрические монтажные блоки McKissick® Easy Reeve® для кранов

Метрические монтажные блоки с крюком Easy Reeve® серии 790

- Имеется широкий выбор типоразмеров.
- Стандартные и специальные модификации
- Грузоподъемность: от 8 до 80 тонн; по заказу поставляются изделия с большей грузоподъемностью.
- Диаметр шкивов: от 300 мм до 650 мм
- Диаметр проволочного каната: от 12 мм до 32 мм
- Оснащены съемными пальцами для возможности пропускания каната через блок без снятия клиновых зажимов.
- Классификация групп механизмов согласно стандартам DIN, FEM и ISO.
- Все одинарные крюки соответствуют стандарту DIN 15401 (имеются двойные крюки большинства размеров, соответствующие стандарту DIN 15402).
- Расчетный коэффициент надежности 4:1 (если не указано иное).
- Все метрические монтажные блоки Easy Reeve® оснащаются беспараторными цилиндрическими роликовыми подшипниками с уплотнениями.
- Стандартные направляющие для канатов на всех моделях.
- На всех крюках установлены предохранители Crosby S-4055-DIN.
- Подшипники не требуют смазки.
- Шкивы защищены боковыми предохранительными пластинами.
- Перемещение крюка в двух направлениях (наклон и вращение).
- Запасные части доступны через международную распределительную сеть.
- Все метрические монтажные блоки Easy Reeve® диаметром 400 мм оснащаются шкивами McKissick® Roll-Forged™ с пламенной закалкой желобов.
- Изготавливаются на предприятиях, имеющих сертификаты ISO 9001 и API Q1.
- «Оранжевый крюк – фирменный знак качества McKissick®».

ДОСТУПНЫЕ ОПЦИИ

- Крюки DIN 15402 «бараньи рога»
- Подвесные шарнирные скобы
- Кожухи шкивов
- Предохранители повышенной прочности
- Испытание независимым органом с выдачей сертификата (по запросу).
- Система удержания McKissick® Split-Nut™

СМ. ИНФОРМАЦИЮ ПО ПРИМЕНЕНИЮ И ПРЕДУПРЕЖДАЮЩУЮ ИНФОРМАЦИЮ



www.thecrosbygroup.com

Центральный упор для обеспечения свободного перемещения блока при различных схемах заправки каната.

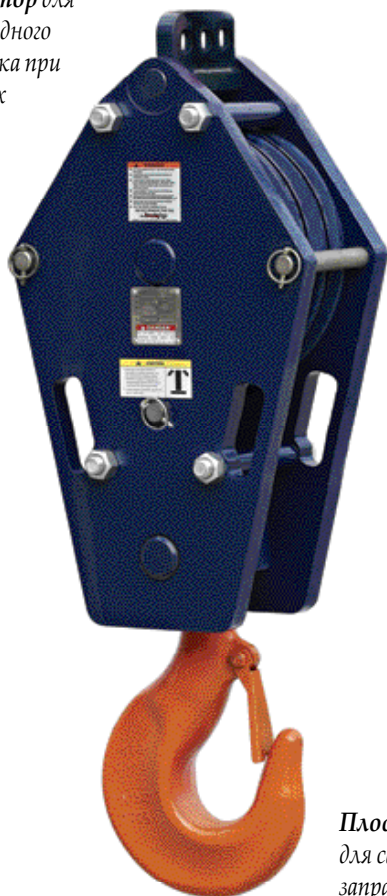

Плоская боковая пластина для самоудержания при заправке каната.



Метрические монтажные блоки McKissick® Easy Reeve® для кранов

Таблица. Диаметр стандартного проволочного каната для монтажных блоков McKissick® 790

Шкив, диаметр (мм)	Диаметр проволочного каната на шкиве (мм)																			
	12	13	14	15	16	17	18	19	20	21	22	23	24	25	26	27	28	29	30	32
300																				
350																				
400																				
450																				
500																				
550																				
600																				
650																				

Определение номера модели метрических монтажных блоков McKissick® для кранов

ME	10	S	35	S	1
Метрические монтажные блоки McKissick® для кранов	Предел рабочей нагрузки (т)	Число шкивов S = 1 D = 2 T = 3 Q = 4 QN = 5	Шкив, диаметр (наружн. диам.) (мм) Коэффициент умножения 10 т.е. 35 = 350 мм	Масса блока S = стандартный W = специальный	Тип крюка 1=Din 15401 2=Din 15402

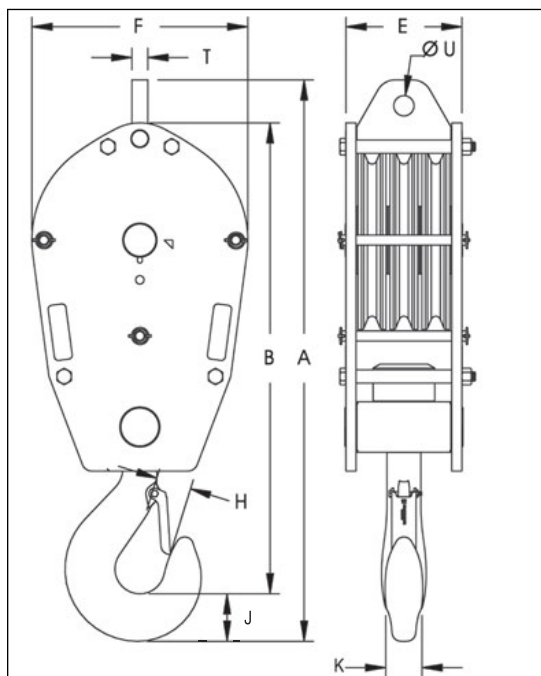

Номер модели	№ по каталогу для запроса	Предел рабочей нагрузки (т)	A Общая длина (мм)	B Рабочая длина (мм)	E Толщина (мм)	F Ширина (мм)	H Раствор крюка (мм)	J Толщина крюка (мм)	K Ширина крюка (мм)	Диаметр стандартного проволочного каната (мм) см. таблицу ниже	Упор		Вес кажд. (кг)
											T Толщина (мм)	U Отверстие под палец (мм)	
8 тонн													
ME8S30S1	2033000	8	1008	861	138	392	56	67	53	12,13,14,15	22	44	95
ME8S30W1	2033003	8	1008	861	240	392	56	67	53	12,13,14,15	22	44	168
10 тонн													
ME10S35S1	2033006	10	1058	911	138	442	56	67	53	14, 15, 16, 17	22	44	108
ME10S35W1	2033009	10	1058	911	240	442	56	67	53	14, 15, 16, 17	22	44	190
ME10S40S1	2033012	10	1158	1011	138	492	56	67	53	17, 18, 19, 20	22	44	132
ME10S40W1	2033015	10	1158	1011	240	492	56	67	53	17, 18, 19, 20	22	44	245
ME10D30S1	2033018	10	1008	861	138	392	56	67	53	12, 13, 14, 15	22	44	108
ME10D30W1	2033021	10	1008	861	240	392	56	67	53	12, 13, 14, 15	22	44	176
15 тонн													
ME15S35S1	2033024	15	1058	911	138	442	56	67	53	14, 15, 16, 17	22	44	109
ME15S35W1	2033027	15	1058	911	240	442	56	67	53	14, 15, 16, 17	22	44	191
ME15S40S1	2033030	15	1158	1011	138	492	56	67	53	17, 18, 19, 20	22	43	134
ME15S40W1	2033033	15	1158	1011	240	492	56	67	53	17, 18, 19, 20	22	43	258
ME15S45S1	2033036	15	1218	1071	138	542	56	67	53	19, 20, 21	22	43	148
ME15S45W1	2033039	15	1218	1071	240	542	56	67	53	19, 20, 21	22	43	279
ME15D35S1	2033042	15	1058	911	138	442	56	67	53	14, 15, 16, 17	22	43	108
ME15D35W1	2033045	15	1058	911	240	442	56	67	53	14, 15, 16, 17	22	43	205
20 тонн													
ME20S45S1	2033048	20	1291	1115	153	542	71	85	67	19, 20, 21	30	43	172
ME20S45W1	2033051	20	1291	1115	255	542	71	85	67	19, 20, 21	30	43	307
ME20S50S1	2033054	20	1369	1193	153	592	71	85	67	21, 22, 23	30	59	198
ME20S50W1	2033057	20	1369	1193	255	592	71	85	67	21, 22, 23	30	59	365
ME20D40S1	2033060	20	1236	1060	153	492	71	85	67	17, 18, 19, 20	30	59	174
ME20D40W1	2033063	20	1236	1060	255	492	71	85	67	17, 18, 19, 20	30	59	293
ME20T35S1	2033066	20	1137	985	176	442	71	85	67	14, 15, 16, 17	30	43	162
ME20T35W1	2033069	20	1137	985	278	442	71	85	67	14, 15, 16, 17	30	43	253
25 тонн													
ME25S55S1	2033072	25	1421	1245	153	642	71	85	67	23, 24, 25, 26, 27	30	43	222
ME25S55W1	2033075	25	1421	1245	255	642	71	85	67	23, 24, 25, 26, 27	30	43	410
ME25S60S1	2033078	25	1481	1305	153	692	71	85	67	27, 28, 29	30	59	247
ME25S60W1	2033081	25	1481	1305	255	692	71	85	67	27, 28, 29	30	59	461
ME25D45S1	2033084	25	1291	1115	153	542	71	85	67	19, 20, 21	30	43	187
ME25D45W1	2033087	25	1291	1115	255	542	71	85	67	19, 20, 21	30	43	323
ME25D50S1	2033090	25	1369	1193	153	592	71	85	67	21, 22, 23	30	43	224
ME25D50W1	2033093	25	1369	1193	255	592	71	85	67	21, 22, 23	30	43	389
ME25T35S1	2033096	25	1137	985	176	442	71	85	67	14, 15, 16, 17	30	43	162

Метрические монтажные блоки McKissick® Easy Reeve® для кранов

Номер модели	№ по каталогу для запроса	Предел рабочей нагрузки (т)	А Общая длина (мм)	В Рабочая длина (мм)	Е Толщина (мм)	F Ширина (мм)	Н Расвор крюка (мм)	J Толщина крюка (мм)	К Ширина крюка (мм)	Диаметр стандартного проволочного каната (мм) см. таблицу ниже	Упор		Вес кажд. (кг)
											Т Толщина (мм)	У Отверстие под палец (мм)	
ME25T35W1	2033099	25	1137	985	278	442	71	85	67	14, 15, 16, 17	30	43	253
32 тонн													
ME32S65S1	2033102	32	1678	1469	188	742	80	95	75	28, 29, 30, 32	38	65	314
ME32S65W1	2033105	32	1678	1469	290	742	80	95	75	28, 29, 30, 32	38	65	585
ME32D50S1	2033108	32	1442	1259	188	592	80	95	75	21, 22, 23	38	65	257
ME32D50W1	2033111	32	1442	1259	290	592	80	95	75	21, 22, 23	38	65	424
ME32D55S1	2033114	32	1492	1309	188	642	80	95	75	23, 24, 25, 26, 27	38	65	286
ME32D55W1	2033117	32	1492	1309	290	642	80	95	75	23, 24, 25, 26, 27	38	65	489
ME32T40S1	2033120	32	1303	1094	218	492	80	95	75	17, 18, 19, 20	30	43	230
ME32T40W1	2033123	32	1303	1094	320	492	80	95	75	17, 18, 19, 20	30	43	356
35 тонн													
ME35D50S1	2033126	35	1442	1259	188	592	80	95	75	21, 22, 23	38	65	257
ME35D50W1	2033129	35	1442	1259	290	592	80	95	75	21, 22, 23	38	65	424
ME35D55S1	2033132	35	1492	1309	188	642	80	95	75	23, 24, 25, 26, 27	38	65	286
ME35D55W1	2033135	35	1492	1309	290	642	80	95	75	23, 24, 25, 26, 27	38	65	489
ME35T45S1	2033138	35	1333	1094	218	542	80	95	75	19, 20, 21	38	65	230
ME35T45W1	2033141	35	1333	1094	320	542	80	95	75	19, 20, 21	38	65	356
40 тонн													
ME40T45S1	2033144	40	1325	1123	252	542	90	106	85	19, 20, 21	36	53	316
ME40T45W1	2033147	40	1325	1123	353	542	90	106	85	19, 20, 21	36	53	442
ME40T50S1	2033150	40	1375	1173	252	592	90	106	85	21, 22, 23	36	53	361
ME40T50W1	2033153	40	1375	1173	353	592	90	106	85	21, 22, 23	36	53	528
ME40Q40S1	2033156	40	1280	1078	319	542	90	106	85	17, 18, 19, 20	38	65	343
ME40Q40W1	2033159	40	1280	1078	420	542	90	106	85	17, 18, 19, 20	38	65	469
45 тонн													
ME45T45S1	2033162	45	1325	1123	252	542	90	106	85	19, 20, 21	36	53	316
ME45T45W1	2033165	45	1325	1123	353	542	90	106	85	19, 20, 21	36	53	442
ME45T50S1	2033168	45	1375	1173	252	592	90	106	85	21, 22, 23	36	53	361
ME45T50W1	2033171	45	1375	1173	353	592	90	106	85	21, 22, 23	36	53	528
ME45Q45S1	2033174	45	1310	1108	319	542	90	106	85	19, 20, 21	38	65	359
ME45Q45W1	2033177	45	1310	1108	420	542	90	106	85	19, 20, 21	38	65	488
50 тонн													
ME50T45S1	2033180	50	1412	1185	291	542	100	118	95	19, 20, 21	36	59	361
ME50T45W1	2033183	50	1412	1185	392	542	100	118	95	19, 20, 21	36	59	743
ME50T50S1	2033186	50	1462	1245	291	592	100	118	95	21, 22, 23	36	59	405
ME50T50W1	2033189	50	1462	1245	392	592	100	118	95	21, 22, 23	36	59	567
ME50Q45S1	2033192	50	1412	1185	319	542	100	118	95	19, 20, 21	38	65	390
ME50Q45W1	2033195	50	1412	1185	420	542	100	118	95	19, 20, 21	38	65	545
ME50QN45S1	2033198	50	1412	1185	532	542	100	118	95	19, 20, 21	38	65	578
ME50QN45W1	2033201	50	1412	1185	634	542	100	118	95	19, 20, 21	38	65	775
55 тонн													
ME55T55S1	2033204	55	1512	1295	291	642	100	118	95	23, 24, 25, 26, 27	36	59	461
ME55T55W1	2033207	55	1512	1295	392	642	100	118	95	23, 24, 25, 26, 27	36	59	651
ME55Q45S1	2033210	55	1412	1185	319	542	100	118	95	19, 20, 21	36	59	390
ME55Q45W1	2033213	55	1412	1185	420	542	100	118	95	19, 20, 21	36	59	545
ME55QN45S1	2033216	55	1412	1185	532	542	100	118	95	19, 20, 21	38	65	578
ME55QN45W1	2033219	55	1412	1185	634	542	100	118	95	19, 20, 21	38	65	775
60 тонн													
ME60T55S1	2033222	60	1512	1295	291	642	100	118	95	23, 24, 25, 26, 27	36	59	461
ME60T55W1	2033225	60	1512	1295	392	642	100	118	95	23, 24, 25, 26, 27	36	59	651
ME60Q45S1	2033228	60	1412	1185	319	542	100	118	95	19, 20, 21	38	65	390
ME60Q45W1	2033231	60	1412	1185	420	542	100	118	95	19, 20, 21	38	65	545
ME60QN45S1	2033234	60	1412	1185	532	542	100	118	95	19, 20, 21	38	65	578
ME60QN45W1	2033237	60	1412	1185	634	542	100	118	95	19, 20, 21	38	65	775
70 тонн													
ME70T65S1	2033240	70	1750	1518	291	742	112	132	106	28, 29, 30, 32	44	65	617
ME70T65W1	2033243	70	1750	1518	392	742	112	132	106	28, 29, 30, 32	44	65	895
ME70Q60S1	2033246	70	1700	1468	371	692	112	132	106	27, 28, 29, 30, 32	44	65	694
ME70Q60W1	2033249	70	1700	1468	422	692	112	132	106	27, 28, 29, 30, 32	44	65	950
ME70QN45S1	2033252	70	1470	1228	532	542	112	132	106	19, 20, 21	38	65	657
ME70QN45W1	2033255	70	1470	1228	634	542	112	132	106	19, 20, 21	38	65	882
80 тонн													
ME80T65S1	2033258	80	1750	1518	291	742	112	132	106	28, 29, 30, 32	44	65	617
ME80T65W1	2033261	80	1750	1518	392	742	112	132	106	28, 29, 30, 32	44	65	895
ME80QN45S1	2033270	80	1470	1228	532	542	112	132	106	19, 20, 21	38	65	657
ME80QN45W1	2033273	80	1470	1228	634	542	112	132	106	19, 20, 21	38	65	882
ME80QN50S1	2033264	80	1520	1288	532	592	112	132	106	21, 22, 23	38	65	723
ME80QN50W1	2033267	80	1520	1288	634	592	112	132	106	21, 22, 23	38	65	812

Crosby® - Решение Реальных задач

Инновационная система фиксации McKissick® Split

Nut (с разъемной гайкой) упрощает проверку оснастки.

4 простых шага для проверки кронблока

ШАГ 1:

Снимите защитную виниловую крышку



ШАГ 2

Снимите стопорное кольцо



ШАГ 3

Сдвиньте фиксирующее кольцо с разъемной гайки



ШАГ 4

Просто снимите секции разъемной гайки, чтобы осмотреть крюк с хвостовиком

Крюки с хвостовиком в крановых блоках должны проверяться в соответствии с нормативами ASME B30, CSA Z150 и другими стандартами для кранов. Согласно данным стандартам крюк крана должен быть проверен на отсутствие внешних дефектов, признаков повреждений и коррозии, нарушающих целостность кранового блока. Определенные условия эксплуатации крюков могут вызывать коррозию, затрудняющую отвинчивание гаек при проверке оснастки. Инновационная запатентованная* система фиксации McKissick® Split-Nut упрощает процесс проверки оснастки. Крюк можно разобрать, проверить и вернуть в эксплуатацию, выполнив 4 простых шага, в разы быстрее, чем с обычной гайкой.

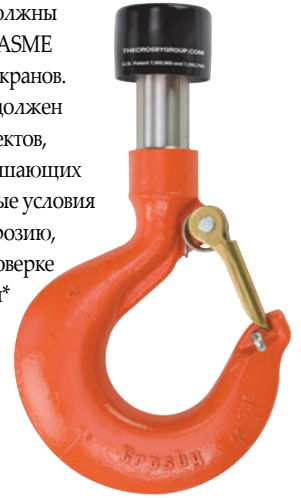

Fatigue Rated

Система Split-Nut может устанавливаться на крановые блоки McKissick® серии 790 Easy Reeve® г/п до 90 тонн (100 амер. тонн) по требованию заказчика.

- Упрощает проверку оснастки в соответствии с требованиями ASME B30, CSA Z150 и других стандартов для кранов
- Заменяют обычные резьбовые гайки и устраняют проблемы со снятием гаек при проверках.
- Позволяют многократно снимать и устанавливать оснастку без риска повреждения крюка / гайки.
- Цинковое покрытие обеспечивает коррозионную стойкость
- Для ряда блоков McKissick® 380, Easy Reeve® и 790 с резьбовыми крюками доступны сменные узлы крюков и подвесов.

Новая запатентованная* система Split-Nut доступна в различных исполнениях и подходит для установки на следующие блоки McKissick®, как в мастерской, так и прямо на участке.

- Крановые блоки г/п более 90 тонн (100 амер. тонн), по запросу
- Блоки мостовых кранов
- Талевые блоки серии 80

Кроме того, системы Split-Nut могут использоваться для замены существующих крюков на существующих крановых блоках прямо на участке проведения работ (подходит для марок и моделей большинства производителей), а также на специальном грузоподъемном оборудовании.

McKISSICK®
Your Total Block Company

Crosby®

Tulsa, Oklahoma • Telefon: (918) 834-4611
www.thecrosbygroup.com

* Патент США 7000905 и 7293763

Отводные блоки McKissick®

Fatigue Rated® CE

СМ. ИНФОРМАЦИЮ ПО ПРИМЕНЕНИЮ И ПРЕДУПРЕЖДАЮЩУЮ ИНФОРМАЦИЮ
www.thecrosbygroup.com

418
С КРЮКОМ



Новый улучшенный блок Light Champion

- Кованые крюки из легированной закаленной стали.
- Вертлюжные тройники, отклоняющие катушки и скобы из кованой стали.
- У блоков со шкивами диаметром от 4-1/2" до 14" крюки и скобы в сборе взаимозаменяемые.
- Могут оснащаться бронзовыми втулками и роликовыми подшипниками.
- Возможность открывания позволяет вставлять канат без демонтажа блока с грузовой мачты.
- У блоков со шкивами диаметром от 3" до 18" типов 418 и 419 имеется удерживающая пружина, предупреждающая выпадение пальцев.
- Возможно оснащение крюка предохранителем S-4320.
- Смазочные штуцеры.
- Шкивы диаметром от 3" до 10" – с двойными канатными желобами.
- Высокая стойкость к усталостному износу.
- Для шкивов диаметром 4-1/2" и более применяется технология RFID.
- Отвечают всем требованиям стандарта ASME B30.26 или превосходят их, включая идентификацию, пластичность, расчетный коэффициент надежности, пробную нагрузку и рабочую температуру. Особое значение имеет то, что эти блоки отвечают другим критически важным эксплуатационным требованиям, включая усталостную долговечность, ударные характеристики и определение происхождения материала, не вошедшим в стандарт ASME B30.26.



419
СО СКОБОЙ



Отводные блоки 418 / 419 / 404

Шкив, диаметр (мм)	Подшипник, код	№ по каталогу			Диаметр проволочного каната (мм)	Предел рабочей нагрузки (t)*	Вес кажд. (кг)			З/часть № по каталогу	Запасн. фиксатор № по каталогу
		418 с крюком	419 со скобой	404 Откидная панель			418 с крюком	419 со скобой	404 Откидная панель		
* 3	BB		109091	—	8-10	2	—	1,90	—	460147	—
** 3	BB	108038	109037 †	102016	8-10	2	2,04	1,81	1,22	460147	1096421
**4-1/2	BB	108065	109064	102025	10-13	4	5,31	5,44	2,99	2000232	1096468
6	BB	108127	109126	102098	16-19	8	12,2	12,6	6,80	460815	1096562
6	RB	108154	109153	102114	16-19	8	12,2	12,6	6,80	472688	1096562
8	BB	108225	109224	102169	16-19	8	15,0	15,4	9,53	461164	1096562
8	RB	108252	109251	102187	16-19	8	15,0	15,4	9,53	473277	1096562
10	BB	108323	109322	102230	16-19	8	18,6	19,1	13,2	461805	1096562
10	RB	108350	109359	102258	16-19	8	18,6	19,1	13,2	473776	1096562
12	BB	169169	202961	178890	16	8	21,8	22,2	16,3	462270	1096562
12	RB	199911	169347	178934	16	8	21,8	22,2	16,3	474141	1096562
12	BB	108421	109420	102301	19	8	21,8	22,2	16,3	462289	1096562
12	RB	108458	109457	102329	19	8	21,8	22,2	16,3	474150	1096562
14	BB	194920	169356	—	16	8	24,9	25,4	—	463625	1096562
14	RB	199948	167857	—	16	8	24,9	25,4	—	474766	1096562
14	BB	108528	109527	—	19	8	24,9	25,4	—	463634	1096562
14	RB	108546	109545	—	19	8	24,9	25,4	—	474775	1096562
16	BB	199975	203041	—	19	15	59	61	—	4100056	1096609
16	RB	200008	203087	—	19	15	59	61	—	4200028	1096609
16	BB	108608	109607	—	22	15	59	61	—	4100065	1096609
16	RB	108626	109625	—	22	15	59	61	—	4200037	1096609
18	BB	200099	203130	—	22	15	68	70	—	464571	1096609
18	RB	200151	203176	—	22	15	68	70	—	475792	1096609
18	BB	108644	109643	—	26	15	68	70	—	4104640	1096609
18	RB	108662	109661	—	26	15	68	70	—	6000000	1096609

* Разрушающая нагрузка равна 4-кратной предельной рабочей нагрузке.

** Поставляются только с бронзовой втулкой. Шкивы диаметром от 3" до 4-1/2" оснащены самосмазывающейся бронзовой втулкой.

† Оснащены поворотным ушком 1-1/4"

‡ Могут поставляться под проволочные канаты другого диаметра.

ПРИМЕЧАНИЕ. При оформлении заказа укажите: размер, номер блока, с крюком или скобой, с бронзовой втулкой или роликовым подшипником, диаметр проволочного каната.

ПРИМЕЧАНИЕ. В откидной панели отсутствует катушка, требуемая для отводных блоков с крюком (418) и скобой (419).

404
С ОТКИДНОЙ ПАНЕЛЬЮ

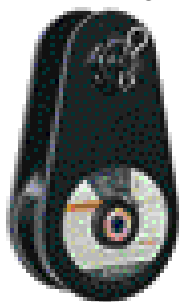

Отводные блоки McKissick®

Fatigue Rated® CE

СМ. ИНФОРМАЦИЮ ПО ПРИМЕНЕНИЮ И
ПРЕДУПРЕЖДАЮЩУЮ ИНФОРМАЦИЮ
www.thecrosbygroup.com

420
С КРЮКОМ



421
СО СКОБОЙ



406
С ОТКИДНОЙ
ПАНЕЛЬЮ



Champion

- Крюки и боковые пластины выкованы из легированной стали и термически обработаны.
- Пальцы и скобы выкованы из стали и обработаны термически.
- Все части кованные.
- Конструкция боковых пластин исключает возможность запутывания каната.
- Могут оснащаться бронзовыми втулками и герметичными роликовыми подшипниками.
- Возможность открывания позволяет вставлять канат без демонтажа блока с грузовой мачты.
- Возможно оснащение крюка предохранителем S-4320.
- Смазочные штуцеры.
- Крюки и скобы в сборе взаимозаменяемые.
- Блоки оснащаются шкивами с двойными канатными желобами.
- Высокая стойкость к усталостному износу.
- Для оснастки всех размеров применяется технология RFID.
- Отвечают всем требованиям стандарта ASME B30.26 или превосходят их, включая идентификацию, пластичность, расчетный коэффициент надежности, пробную нагрузку и рабочую температуру. Особое значение имеет то, что эти блоки отвечают другим критически важным эксплуатационным требованиям, включая усталостную долговечность, ударные характеристики и определение происхождения материала, не вошедшим в стандарт ASME B30.26.



Отводные блоки 420 / 421 / 406

Шкив, диаметр (дюйм)	Подшипник, код	№ по каталогу			Диаметр проволочного каната (мм) †	Предел рабочей нагрузки (т)*	Вес кажд. (кг)			3/часть Шкив № по каталогу	Запасн. фиксатор № по каталогу
		420 с крюком	421 со скобой	406 Откидная панель			420 с крюком	421 со скобой	406 Откидная панель		
6	BB	169374	169481	167973	19-22	12	18,1	21,8	10,9	460940	1096609
6	RB	169392	204120	167982	19-22	12	18,1	21,8	10,9	473035	1096609
8	BB	169418	169515	167991	19-22	15	23,1	25,9	13,6	461360	1096609
8	RB	169445	204193	168008	19-22	15	23,1	25,9	13,6	473534	1096609
10	BB	110221	110720	103186	19-22	15	28,6	31,3	19,1	462001	1096609
10	RB	110258	110757	103202	19-22	15	28,6	31,3	19,1	474025	1096609

* Разрушающая нагрузка равна 4-кратной предельной рабочей нагрузке.

† Могут поставляться под проволочные канаты другого диаметра.

ПРИМЕЧАНИЕ. При оформлении заказа укажите: размер, номер блока, с крюком или скобой, с бронзовой втулкой или роликовым подшипником, диаметр проволочного каната.

ПРИМЕЧАНИЕ. В откидной панели отсутствует катушка, требуемая для отводных блоков с крюком (420) и скобой (421).

McKissick® Подъёмно-поворотные блоки



СМ. ИНФОРМАЦИЮ ПО ПРИМЕНЕНИЮ И ПРЕДУПРЕЖДАЮЩУЮ ИНФОРМАЦИЮ

www.thecrosbygroup.com

TU-480 SERIES BLOCKS



- **Широкий выбор типоразмеров:**
 - Грузоподъемность 27 и 54 тонны (30 и 60 амер. тонн)
 - Размер стального каната 25 - 60 мм (1 - 2-1/4 дюйма)
 - Диаметр шкива 406 - 610 мм (16 - 24 дюйма)
 - Доступны блоки большей грузоподъемности.
- **Широкий выбор исполнений:**
 - Шарнирный крюк
 - Шарнирная скоба
 - Откидная панель
 - Обсадная скоба
 - Фиксированная скоба
- **Шкивы McKissick® Roll-Forged:**
 - Закалка канавок пламенем
 - Исполнения г/п 27 тонн (30 амер. тонн) оснащаются роликовыми подшипниками
 - Исполнения г/п 54 тонны (60 амер. тонн) оснащаются закрытыми коническими роликовыми подшипниками
- Все исполнения **ОСНАЩАЮТСЯ ЧИПОМ RFID.**
- Отвечают всем требованиям стандарта ASME B30.26 или превосходят их, включая идентификацию, пластичность, расчетный коэффициент надежности, пробную нагрузку и рабочую температуру. Особое значение имеет то, что эти блоки отвечают другим критически важным эксплуатационным требованиям, включая усталостную долговечность, ударные характеристики и определение происхождения материала, не вошедшим в стандарт ASME B30.26.

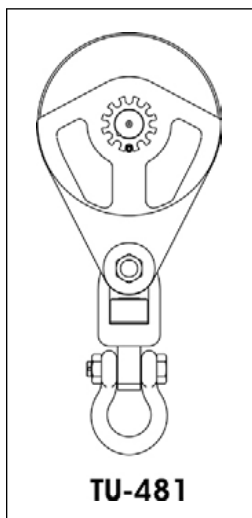
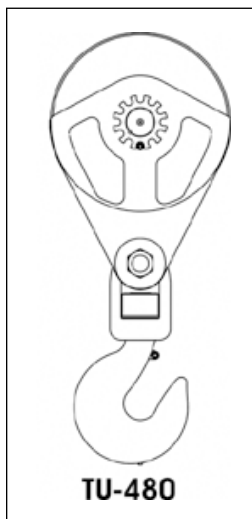

Отводные блоки TU-480 / TU-481 повышенной грузоподъемности для подъема и разворота грузов

Предел рабочей нагрузки (т)*	Диаметр шкива (мм)	проволока линия размер (мм)	С Поворотный крюк		С поворотным Кандалы	
			TU-480 № по каталогу	TU-480 Вес кажд. (кг)	TU-481 № по каталогу	TU-481 Вес кажд. (кг)
27	406	25	2108300	102	2108303	107
27	406	28	2108312	102	2108315	107
27	406	32	2108324	102	2108327	107
27	406	35	2108336	102	2108339	107
27	406	38	2108348	102	2108351	107
27	508	25	2108360	109	2108363	113
27	508	28	2108372	109	2108375	113
27	508	32	2108384	109	2108387	113
27	508	35	2108396	109	2108399	113
27	508	38	2108408	109	2108411	113
54	457	25	2108420	177	2108423	177
54	457	28	2108435	177	2108438	177
54	457	32	2108450	177	2108453	177
54	457	35	2108465	177	2108468	177
54	457	38	2108480	177	2108483	177
54	610	25	2108495	204	2108498	204
54	610	28	2108510	204	2108513	204
54	610	32	2108525	204	2108528	204
54	610	35	2108540	204	2108543	204
54	610	38	2108555	204	2108558	204
54	610	41	2108570	204	2108573	204
54	610	44	2108585	204	2108588	204
54	610	48	2108600	204	2108603	204
54	610	51	2108615	204	2108618	204
54	610	57	2108630	204	2108633	204

* Предельно допустимая нагрузка превышает предельную рабочую нагрузку в 4 раза.

Для заказа блоков грузоподъемностью до 350 т обратитесь в наш отдел специальной продукции или заполните форму запроса, приведенную на стр. 477.

430
С КРЮКОМ



431
СО СКОБОЙ



407
С ОТКИДНОЙ ПАНЕЛЬЮ



Super Champion

- Шарнирные крюки и вертлюжные скобы выкованы механическим молотом и обработаны термически.
- У блоков со шкивами диаметром от 8" до 14" крюки и скобы в сборе взаимозаменяемые.
- Могут оснащаться бронзовыми втулками и роликовыми подшипниками.
- Смазочные штуцеры.
- У блоков со шкивами диаметром типов 430 и 431 имеется удерживающая пружина, предупреждающая выпадение пальцев.
- Возможно оснащение крюка предохранителем.
- Шкивы диаметром 8" и 10" – с двойными канатными желобами.
- Высокая стойкость к усталостному износу.
- Для оснастки всех размеров применяется технология RFID.
- Отвечают всем требованиям стандарта ASME B30.26 или превосходят их, включая идентификацию, пластичность, расчетный коэффициент надежности, пробную нагрузку и рабочую температуру. Особое значение имеет то, что эти блоки отвечают другим критически важным эксплуатационным требованиям, включая усталостную долговечность, ударные характеристики и определение происхождения материала, вошедшим в стандарт ASME B30.26.



Отводные блоки 430 / 431 / 407

Шкив, диаметр (дюйм)	Подшипник, код	№ по каталогу			Диаметр проволочного каната (мм)	Предел рабочей нагрузки (т)*	Вес кажд. (кг)			З/часть Шкив № по каталогу	Запасн. фиксатор № по каталогу
		430 с крюком	431 со скобой	407 Откидная панель			430 с крюком	431 со скобой	407 Откидная панель		
8	BB	120023	121022	103523	26-28	20	34,0	39,5	19,1	461440	1096657
8	RB	120041	121040	103541	26-28	20	34,0	39,5	19,1	473614	1096657
10	BB	120096	121095	103603	26-28	20	40,4	45,8	24,9	462083	1096657
10	RB	120112	121111	103621	26-28	20	40,4	45,8	24,9	474105	1096657
12	BB	208536	169917	184375	26	20	46,7	52	31,8	462680	1096657
12	RB	208554	209303	184393	26	20	46,7	52	31,8	474524	1096657
12	BB	120176	121175	103685	28	20	46,7	52	31,8	462699	1096657
12	RB	120194	121193	103701	28	20	46,7	52	31,8	474533	1096657
14	BB	208572	209321	184419	26	20	56	61	40,8	463457	1096657
14	RB	208590	170424	184437	26	20	56	61	40,8	475024	1096657
14	BB	120256	121255	103765	28	20	56	61	40,8	463466	1096657
14	RB	120274	121273	103783	28	20	56	61	40,8	475033	1096657
18	BB	208689	209410	184552	26	25	109	118	75	4100298	1090143
18	RB	208732	209465	184605	26	25	109	118	75	4200331	1090143
18	BB	119482	119561	119641	28	25	109	118	75	4103348	1090143
18	RB	119491	119570	119650	28	25	109	118	75	4200322	1090143
20	BB	208750	209483	184623	28	30	170	181	98	4103936	1090189
20	RB	208787	169864	184650	28	30	170	181	98	4200769	1090189
20	BB	119507	119589	119669	32	30	170	181	98	4103945	1090189
20	RB	119516	119598	119678	32	30	170	181	98	4200778	1090189
24	BB	208812	209526	184687	28	30	204	215	132	4104114	1090189
24	RB	208858	209553	184721	28	30	204	215	132	4200983	1090189
24	BB	119525	119605	119687	32	30	204	215	132	4104123	1090189
24	RB	119534	119614	119696	32	30	204	215	132	4200992	1090189

* Разрушающая нагрузка равна 4-кратной предельной рабочей нагрузке.

† Могут поставляться под проволочные канаты другого диаметра.

ПРИМЕЧАНИЕ. При оформлении заказа укажите: размер, номер блока, с крюком или скобой, с бронзовой втулкой или роликовым подшипником, диаметр проволочного каната.

ПРИМЕЧАНИЕ. В откидной панели отсутствует катушка, требуемая для отводных блоков с крюком (430) и скобой (431).

Для заказа монтажных блоков грузоподъемностью до 350 т обратитесь в наш отдел специальной продукции или заполните форму запроса, приведенную на с. 463 общего каталога.

Отводные блоки McKissick®

Fatigue Rated® CE

СМ. ИНФОРМАЦИЮ ПО ПРИМЕНЕНИЮ И ПРЕДУПРЕЖДАЮЩУЮ ИНФОРМАЦИЮ
www.thecrosbygroup.com

408
СО СКОБОЙ



Блоки Light Champion с двойным шкивом

- Отводной блок Light champion оснащен двумя шкивами.
- Шарнирные крюки и вертлюжные скобы выкованы механическим молотом.
- Могут оснащаться бронзовыми втулками и роликовыми подшипниками.
- Проём позволяет легко заправлять проволочный канат в оба шкива, сняв только один болт.
- Возможно оснащение крюка предохранителем.
- Смазочные штуцеры.
- Шкивы диаметром от 4-1/2" и 10" – с двойными канатными желобами.
- Высокая стойкость к усталостному износу.
- Для оснастки всех размеров применяется технология RFID.



409
СО СКОБОЙ



- Отвечают всем требованиям стандарта ASME B30.26 или превосходят их, включая идентификацию, пластичность, расчетный коэффициент надежности, пробную нагрузку и рабочую температуру. Особое значение имеет то, что эти блоки отвечают другим критически важным эксплуатационным требованиям, включая усталостную долговечность, ударные характеристики и определение происхождения материала, не вошедшим в стандарт ASME B30.26.

Отводные блоки 408 / 409

Шкив, диаметр (дюйм)	Подшипник, код	№ по каталогу		Диаметр проволочного каната (мм)	Предел рабочей нагрузки (т)*	Вес кажд. (кг)		3/часть Шкив № по каталогу	Запасн. фиксатор № по каталогу
		408 с крюком	409 со скобой			408 с крюком	409 со скобой		
† 4-1/2	ВВ	104023	105022	10-13	4	8,16	8,16	2000232	1096468
6	ВВ	104103	105102	16-19	12	20,4	22,7	460815	1096609
6	РВ	104121	105120	16-19	12	20,4	22,7	472688	1096609
8	ВВ	104185	105184	16-19	12	24,0	26,3	461164	1096609
8	РВ	104201	105200	16-19	12	24,0	26,3	473277	1096609
10	ВВ	104265	105264	16-19	12	31,8	34,0	461805	1096609
10	РВ	104283	105282	16-19	12	31,8	34,0	473776	1096609
12	ВВ	194578	195185	16	12	40,8	43,1	462270	1096609
12	РВ	168044	195229	16	12	40,8	43,1	474141	1096609
12	ВВ	104345	105344	19	12	40,8	43,1	462289	1096609
12	РВ	104363	105362	19	12	40,8	43,1	474150	1096609
14	ВВ	194621	195247	16	12	45,4	47,6	463625	1096609
14	РВ	194649	195265	16	12	45,4	47,6	474766	1096609
14	ВВ	104425	105424	19	12	45,4	47,6	463634	1096609
14	РВ	104443	105442	19	12	45,4	47,6	474775	1096609

* Разрушающая нагрузка равна 4-кратной предельной рабочей нагрузке.

† Поставляются только с бронзовой втулкой.

‡ Могут поставляться под проволочные канаты другого диаметра.

ПРИМЕЧАНИЕ. При оформлении заказа укажите: размер, номер блока, с крюком или скобой, с бронзовой втулкой или роликовым подшипником, диаметр проволочного каната.

Нефтепромысловые блоки McKissick®



СМ. ИНФОРМАЦИЮ ПО ПРИМЕНЕНИЮ И ПРЕДУПРЕЖДАЮЩУЮ ИНФОРМАЦИЮ

www.thecrosbygroup.com

М-491



Новая конструкция обеспечивает надежность стандартных монтажных блоков McKissick®, а также характеристики, обеспечивающие удовлетворение жестких требований к использованию с лебедками вертикального подъема и с оборудованием для монтажа вышек.

- Широкий спектр конфигураций:
 - Грузоподъемность 4, 8, 12, 15, 25 и 30 метрических тонн
 - Диаметр проволочного каната 10, 13, 16, 19, 22, 25 и 32 мм
 - Окрашенные или с гальваническим покрытием
- Шкивы диаметром 203 мм и 254 мм – с двойными канатными желобами.
- Закаленные и отпущенные кованные стальные вертлюги, проушины и скобы.
- Смазка шкива через центральную масленку облегчает техобслуживание.
- Расчетный коэффициент надежности 4:1.
- Все блоки диаметром 356 мм и более оснащаются шкивами McKissick® Roll-Forged™ с пламенной закалкой желобов.
- Конструкция боковых пластин с уменьшенным зазором с ободом шкива обеспечивает удержание комплекта шкивов в блоке при потере центрального штифта..
- Герметичные роликовые подшипники продлевают срок службы центрального штифта и опор и позволяют работать при более высокой скорости, чем рекомендуется для стандартных отводящих блоков.
- Вертлюги и скобы обеспечивают легкое позиционирование.
- Могут использоваться для подъема людей под управлением работников, включая оператора лебедки, прошедшими обучение в соответствии с федеральными, местными и промышленными стандартами.
 - Использование для вышек / мачтовых кранов: API RP54
 - Использование для вышек: Директива CPL 2-1.36 OSHA
- Возможна поставка боковых пластин блока с отверстиями для монтажа дополнительного предохранительного механизма.
- Изготовление на предприятии, лицензированном по API Q1.
- Утверждение типового образца и сертификация проводятся в соответствии с процедурами № 1-1-17.7 правил устройства стальных сосудов 2006 г Американского бюро судоходства (АБС) и с руководством АБС по сертификации кранов.
- Для оснастки всех размеров применяется технология RFID.



М-491G



Подъемные блоки для вышек / мачтовых кранов М-491 / М-491G

Предел рабочей нагрузки (т)*	Шкив, диаметр (дюйм)	Диаметр проволочного каната (мм)	М-491S № по каталогу Окрашенные	М-491G № по каталогу Оцинкованные	Вес кажд. (кг)
4	8	10 - 13	2020161	2020170	16
8	10	10 - 13	2020806	2020815	25
8	10	13 - 14	2020824	2020833	25
12	10	13 - 14	2021118	2021127	25
12	14	16	2021136	2021145	43
12	14	19	2021154	2021163	43
15	16	22	2021172	2021181	68
15	16	25	2021190	2021199	48
25	18	28,6	2032312	2032315	118
30	20	32	2032321	2032324	306

* Предельно допустимая нагрузка равна 4-кратной предельной рабочей нагрузке.

Для заказа монтажных блоков грузоподъемностью до 350 т обратитесь в наш отдел специальной продукции или заполните форму запроса, приведенную на с. 477 общего каталога.

Отводные блоки McKissick®

Fatigue Rated®



СМ. ИНФОРМАЦИЮ ПО ПРИМЕНЕНИЮ И ПРЕДУПРЕЖДАЮЩУЮ ИНФОРМАЦИЮ

www.thecrosbygroup.com

на стр 375-382

416 С КРЮКОМ



Для всех отводных блоков из легированной стали

- Весь блок выполнен из термообработанной легированной стали. Благодаря использованию термообработанной легированной стали вес блока составляет всего 60% от веса обычных блоков сравнимой грузоподъемности.
- Доступны шкивы с бронзовыми втулками или роликовыми подшипниками.
- Сохранена функция быстрого раскрытия блоков «Champion».
- Узлы крюков и скоб взаимозаменяемы.
- Смазочные штуцеры.
- Возможно оснащение крюка предохранителем.
- Блоки оснащаются шкивами с двойными канатными желобами.
- Высокая усталостная прочность.
- Отвечают всем требованиям стандарта ASME B30.26 или превосходят их, включая идентификацию, пластичность, расчетный коэффициент надежности, пробную нагрузку и рабочую температуру. Особое значение имеет то, что эти блоки отвечают другим критически важным эксплуатационным требованиям, включая усталостную долговечность, ударные характеристики и определение происхождения материала, не вошедшим в стандарт ASME B30.26.
- Все исполнения **ОСНАЩАЮТСЯ** ЧИПОМ RFID.



417 СО СКОБОЙ



416 / 417 / 402 Для всех отводных блоков из легированной стали

Диаметр шкива (мм)	Подшипник, код	№ по каталогу			Диаметр проволочного каната (мм)	Предел рабочей нагрузки (т)*	Вес кажд. (кг)			Зап. шкив, № по каталогу	Зап. фиксатор, № по каталогу
		416 с крюком	417 со скобой	402 откидная панель			416 с крюком	417 со скобой	402 откидная панель		
152	BB	193427	168972	179238	19-22	12	11.8	12.20	6.80	460824	1096609
152	FB	193472	193757	179283	19-22	12	11.8	12.20	6.80	472679	1096609
203	BB	193490	168990	179318	19-22	12	15.0	15.40	9.50	461173	1096609
203	FB	193542	193819	179363	19-22	12	15.0	15.40	9.50	473286	1096609
254	BB	193613	193882	179434	19-22	12	18.6	19.10	13.20	461814	1096609
254	FB	193677	193935	179498	19-22	12	18.6	19.10	13.20	473785	1096609

402 ОТКИДНАЯ ПАНЕЛЬ



McKissick® Нефтепромысловые блоки

Fatigue Rated®

СМ. ИНФОРМАЦИЮ ПО ПРИМЕНЕНИЮ И ПРЕДУПРЕЖДАЮЩУЮ ИНФОРМАЦИЮ

www.thecrosbygroup.com

на стр 375-382

434 С КРЮКОМ



Отводные блоки повышенной грузоподъемности из легированной стали

- Весь блок выполнен из термообработанной легированной стали. Благодаря использованию термообработанной легированной стали вес блока составляет всего 60% от веса обычных блоков сравнимой грузоподъемности.
- Доступны шкивы с бронзовыми втулками.
- Сохранена функция быстрого раскрытия блоков «Champion».
- Смазочные штуцеры.
- Возможно оснащение крюка предохранителем.
- Высокая усталостная прочность.
- Отвечают всем требованиям стандарта ASME B30.26 или превосходят их, включая идентификацию, пластичность, расчетный коэффициент надежности, пробную нагрузку и рабочую температуру. Особое значение имеет то, что эти блоки отвечают другим критически важным эксплуатационным требованиям, включая усталостную долговечность, ударные характеристики и определение происхождения материала, не вошедшим в стандарт ASME B30.26.
- Все исполнения **ОСНАЩАЮТСЯ ЧИПОМ RFID.**



435 СО СКОБОЙ



434 / 435 / 401 Отводные блоки повышенной грузоподъемности из легированной стали

Диаметр шкива (мм)	Подшипник, код	№ по каталогу			Диаметр проволочного каната (мм) ‡	Предел рабочей нагрузки (Т)*	Вес кажд. (кг)		
		434 с крюком	435 со скобой	401 откидная панель			434 с крюком	435 со скобой	401 откидная панель
203	ВВ	208894	168295	179149	25	25	41	46	23
203	ВВ	302522	302568	302602	28	25	41	46	23
254	ВВ	208901	208956	179158	25	25	49	54	29
254	ВВ	208910	208965	179167	32	25	49	54	29
254	ВВ	302531	302577	302611	28	25	49	54	29
305	ВВ	208929	208974	179176	25	30	75	83	43
305	ВВ	302540	302586	302620	28	30	75	83	43
356	ВВ	208938	208983	179185	25	30	82	90	50
356	ВВ	302559	302595	302639	28	30	82	90	50
305	ВВ	-	8027291	8027292	28	60	-	143	73

* Предельно допустимая нагрузка превышает предельную рабочую нагрузку в 4 раза.

‡ Доступны исполнения под канаты другого диаметра.

ПРИМЕЧАНИЕ: При оформлении заказа указывайте: размер, номер блока, с крюком или скобой, диаметр проволочного каната.

ПРИМЕЧАНИЕ: В откидной панели отсутствует катушка, требуемая для отводных блоков с крюком (430) и скобой (431).

Для заказа специальных исполнений обратитесь в наш отдел специальной продукции или заполните форму запроса, приведенную на стр. 477.

401 Откидная панель



Ядра McKissick®

ПОДВЕСНЫЕ ЯДРА С ШАРНИРОМ СЕРИИ UB500



Крюк с проушиной
DIN 75401



Крюк с ушком
SHUR-LOC® S1316A



Обе модификации могут поставляться с дополнительным комплектом клиновых тросовых наконечников McKissick®. Комплект клиновых зажимов или клиновой зажим TERMINATOR™ S-421T



Только клин UWO
422T TERMINATOR™

- Доступны исполнения грузоподъемностью от 4 до 10 т с крюком Crosby S1316A серии SHUR-LOC® с принудительной блокировкой предохранителя, сертифицированным для подъема людей. Отвечают требованиям правил OSHA 1926.1431(g)(i)(1)(A) и 1926.1501(g)(4)(iv)(B).
- Расчетный коэффициент надежности 4:1.
- Конструкция модели UB500 с верхним шарниром обеспечивает устойчивость шара при вращении проволочного каната.
- Шарнир оснащен закрытым роликовым упорным подшипником и пресс-масленкой для упрощения процесса смазки.
- Возможно оснащение каждого шара новым клиновым зажимом McKissick® US-422T, который легко регулируется под проволочные канаты различного диаметра заменой клина (контролируйте соответствие используемого клина выбранному диаметру проволочного каната).
- Все крюки выполнены из ковanej легированной стали и оснащены предохранителем.
- Все исполнения оснащаются крюком класса 8 с предохранителем 4055, DIN 75401.

Ядро для сноса в сборе					Дополнительные клиновые зажимы US-422T						Дополнительный клиновой зажим S-421T TERMINATOR™ в сборе	
McKissick® UB500 № модели	Крюк с проушиной UB500 "D" № по каталогу	UB500 "S" SHUR-LOC® № по каталогу	Предел рабочей нагрузки (т)	Вес кажд. (кг)	Диаметр проволочного каната (мм)	№ модели	Клиновой зажим в сборе № по каталогу	Вес кажд. (кг)	Только клин № по каталогу	Вес кажд. (кг)	Диаметр проволочного каната (мм)	S-421T № по каталогу
MB4T35	1054165	1036005	3.6	26.3	10	US4T	1044300	2.1	1047310	.27	13	1035009
MB4T85	1054174	1036018	3.6	46.3	11	US4T	1044309	2.1	1047301	.27	16	1035018
MB4T150	1054183	1036032	3.6	73.5	13	US4T	1044318	2.1	1047329	.27	↓	↓
MB4T200	1054192	1036041	3.6	91.2	13	US5T	1044327	3.9	1047338	.45	↓	↓
MB7T85	1054209	1036050	6.3	49.4	14	US5T	1044336	3.9	1047347	.45	↓	↓
MB7T150	1054218	1036063	6.3	77.1	16	US5T	1044345	3.9	1047356	.45	↓	↓
MB7T200	1054227	1036077	6.3	95.3	16	US6T	1044354	4.3	1047365	.64	↓	↓
MB7T285	1054236	1036086	6.3	146	19	US6T	1044363	4.3	1047374	.64	↓	↓
MB10T150	1054245	1036095	9.0	98	16	US6T	1044354	4.3	1047365	.64	19	1035027
MB10T200	1054254	1036108	9.0	118	19	US6T	1044363	4.3	1047374	.64	22	1035036
MB10T285	1054263	1036122	9.0	166	22	US8T	1044404	9.4	1047425	3.4	↓	↓
MB10T350	1054272	1036131	9.0	183	25	US8T	1044417	9.4	1047431	3.9	↓	↓
MB10T650	1054281	1036140	9.0	326	28	US10T	1044426	21.1	1047440	5.7	↓	↓
MB12T150	1054290	1036520	10.8	98	32	US10T	1044435	21.1	1047459	6.8	↓	↓
MB12T200	1054307	1036529	10.8	117	↓	↓	↓	↓	↓	↓	↓	↓
MB12T285	1054316	1036538	10.8	166	↓	↓	↓	↓	↓	↓	↓	↓
MB12T350	1054325	1036547	10.8	183	↓	↓	↓	↓	↓	↓	↓	↓
MB12T650	1054334	1036556	10.8	326	↓	↓	↓	↓	↓	↓	↓	↓
MB15T200	1054343	1036565	13.5	135	16	US8AT	1044372	7.9	1047383	2.0	19	1035027
MB15T350	1054352	1036574	13.5	207	19	US8AT	1044381	7.9	1047392	2.2	22	1035036
MB15T650	1054361	1036583	13.5	342	22	US8T	1044404	9.4	1047425	3.4	↓	↓
MB15T1150	1054370	1036592	13.5	595	25	US8T	1044417	9.4	1047431	3.9	↓	↓
MB20T200	1054389	1036611	18.0	135	28	US10T	1044426	21.1	1047440	5.7	↓	↓
MB20T350	1054398	1036620	18.0	207	32	US10T	1044435	21.1	1047459	6.8	↓	↓
MB20T650	1054405	1036629	18.0	342	↓	↓	↓	↓	↓	↓	↓	↓
MB20T1150	1054414	1036638	18.0	595	↓	↓	↓	↓	↓	↓	↓	↓
MB25T350	1054423	1036647	22.5	242	↓	↓	↓	↓	↓	↓	↓	↓
MB25T650	1054432	1036656	22.5	392	↓	↓	↓	↓	↓	↓	↓	↓
MB25T1150	1054441	1036665	22.5	645	↓	↓	↓	↓	↓	↓	↓	↓
MB30T650	1054450	1036674	27.0	392	↓	↓	↓	↓	↓	↓	↓	↓
MB30T1150	1054469	1036683	27.0	645	↓	↓	↓	↓	↓	↓	↓	↓

Стандартные шарниры Crosby S-5 серии Thrust не подходят для ядер UB500. За запасными шарнирами обращайтесь в клиентскую службу компании Crosby.

Трубный захват McKissick®

СМ. ИНФОРМАЦИЮ ПО ПРИМЕНЕНИЮ И ПРЕДУПРЕЖДАЮЩУЮ ИНФОРМАЦИЮ

www.thecrosbygroup.com

на стр 375-382



Трубный захват TGRB

- Предназначен для перевода труб из горизонтального положения в вертикальное и обратно.
- Обеспечивает захват со стороны высаженного конца трубы.
- Доступны исполнения двух размеров:
 - Для труб диаметром 60,3 мм
 - Для труб диаметром 73,0 мм
- В ремонтный комплект (8037937) входят пружины и фиксатор.
- Оснащается скобой Crosby G-2130 исп. 10 мм (3/8 дюйма) для крепления к пневматической лебедке.
- Вспомогательная проушина предусмотрена для крепления оттяжки.
- Изделия отдельно испытываются нагрузкой в 125 % от предельной рабочей нагрузки.
- Стандартно поставляется с цинковым покрытием.
- Запатентовано.

Трубный захват TGRB

размер (мм)	TGRB № по каталогу	Предел рабочей нагрузки* (кг)	Размеры (мм)					Вес кажд. (кг)
			A	B	C	D	E	
60.3	2734950	227	241	152	63.5	95.5	26.2	5
73.0	2734949	227	241	152	76.2	95.5	26.2	5

* Расчетный коэффициент надежности 10:1.

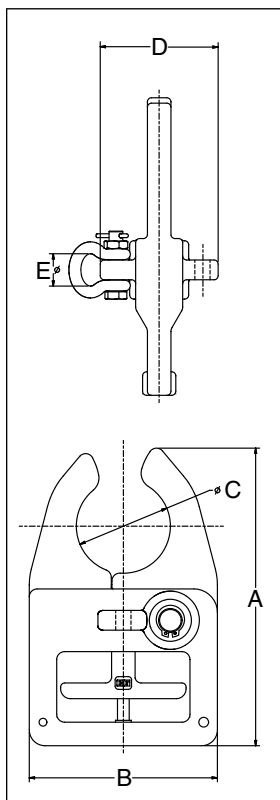









Отсканируйте данный QR-код с помощью своего смарт-устройства для просмотра брошюры с описанием нашей продукции.

Блоки Western

ЛИНЕЙКА БЛОКОВ WESTERN

Если бы сегодняшние технологии были доступны более века назад.
Блоки Western производились бы именно так

- Центральный палец, выполненный в виде болта, со стопорной шайбой и закерненной гайкой
- Без ремней
- Боковины с лазерной обработкой
- На каждом блоке выштампована следующая маркировка:
 - Боковины с лазерной обработкой
 - Размер блока
 - Диаметр каната

<p>Отводные блоки с деревянными боковинами для пенькового каната, 385</p>  <ul style="list-style-type: none"> • Новые номера по каталогу • Новые повышенные предельные рабочие нагрузки • Окрашенная или оцинкованная сталь • Лазерная резка отверстий для канатов в боковинах. - Оснащаются эксклюзивной стопорной пружиной, исключая утерю болтов, также используется вспомогательный стопорный штифт. • Шкивы с бронзовыми втулками и с увеличенным диаметром подшипника для продления срока службы блока. • Смазываемый центральный палец • Исполнения размером 254 и 305 мм (10 и 12 дюймов) оснащаются стальными шкивами 	<p>Блоки со стальными боковинами для пенькового каната, 301 - 302 - 303</p>  <ul style="list-style-type: none"> • Прежние номера по каталогу • Прежние предельные рабочие нагрузки • Доступна прежняя оснастка • Боковины с лазерной обработкой • Окрашенная сталь • Болты класса 5 фиксируются стопорными шайбами и закерненными гайками • Шкивы с бронзовыми втулками и с увеличенным диаметром подшипника для продления срока службы блока. • Новое исполнение подвеса для крепления оснастки 	<p>Стандартные блоки со стальными боковинами для пенькового каната, 261 - 262 - 263</p>  <ul style="list-style-type: none"> • Прежние номера по каталогу • Прежние предельные рабочие нагрузки • Доступна прежняя оснастка • Боковины с лазерной обработкой • Окрашенная сталь • Болты класса 5 фиксируются стопорными шайбами и закерненными гайками • Шкивы с бронзовыми втулками и с увеличенным диаметром подшипника для продления срока службы блока.
<p>Отводные блоки со стальными боковинами для пенькового каната, 390</p>  <ul style="list-style-type: none"> • Новые номера по каталогу • Новые повышенные предельные рабочие нагрузки • Окрашенная или оцинкованная сталь • Лазерная резка отверстий для канатов в боковинах. - Оснащаются эксклюзивной стопорной пружиной, исключая утерю болтов, также используется вспомогательный стопорный штифт. • Шкивы с бронзовыми втулками и с увеличенным диаметром подшипника для продления срока службы блока. • Смазываемый центральный палец • Исполнения размером 254 и 305 мм (10 и 12 дюймов) оснащаются стальными шкивами 	<p>Блоки со стальными боковинами для синтетического каната, 411 - 412 - 413</p>  <ul style="list-style-type: none"> • Прежние номера по каталогу • Прежние предельные рабочие нагрузки • Доступна прежняя оснастка • Боковины с лазерной обработкой • Окрашенная сталь • Болты класса 5 фиксируются стопорными шайбами и закерненными гайками • Шкивы с бронзовыми втулками и с увеличенным диаметром подшипника для продления срока службы блока. 	<p>261 - 262 5 "стальных блоков для троса</p>  <ul style="list-style-type: none"> • Прежние номера по каталогу • Прежние предельные рабочие нагрузки • Доступна прежняя оснастка • Боковины с лазерной обработкой • Окрашенная сталь • Болты класса 5 фиксируются стопорными шайбами и закерненными гайками • Шкивы с бронзовыми втулками и с увеличенным диаметром подшипника для продления срока службы блока.
<p>Блоки под пеньковый канат для малярных работ, 130 - 135</p>  <ul style="list-style-type: none"> • Прежние номера по каталогу • Прежние предельные рабочие нагрузки • Доступна прежняя оснастка • Боковины с лазерной обработкой • Оцинкованная сталь • Болты класса 5 фиксируются стопорными шайбами и закерненными гайками • Сменные деревянные упоры • Шкивы с бронзовыми втулками и с увеличенным диаметром подшипника для продления срока службы блока. 	<p>Блоки с деревянными боковинами для пенькового каната, 21 - 22 - 23</p>  <ul style="list-style-type: none"> • Прежние номера по каталогу • Прежние предельные рабочие нагрузки • Доступна прежняя оснастка • Боковины с лазерной обработкой • Оцинкованная сталь • Болты класса 5 фиксируются стопорными шайбами и закерненными гайками • Сменные деревянные упоры • Шкивы с бронзовыми втулками и с увеличенным диаметром подшипника для продления срока службы блока. 	<p>Ромбовидные блоки 641 - 642 и овальные блоки 661 - 662</p>  <ul style="list-style-type: none"> • Прежние номера по каталогу • Прежние предельные рабочие нагрузки • Доступна прежняя оснастка • Боковины с лазерной обработкой • Болты класса 5 фиксируются стопорными шайбами и закерненными гайками • Все исполнения имеют шкивы с бронзовыми втулками и с увеличенным диаметром подшипника для продления срока службы блока. • По требованию заказчика может устанавливаться смазываемый центральный палец • Новое исполнение подвеса для крепления оснастки • - Доступно исполнение только с подвесом (по требованию)

Подъемные захваты Crosby®



Захваты для подъема в вертикальном положении

IPU10



Захват IPU10 для подъема в вертикальном положении предназначен для подъема, переворачивания, перемещения или переноса в вертикальном положении листов, пластин или конструкций и их перевода из горизонтального положения в вертикальное положение (180°) и наоборот по мере необходимости. Подъемная проушина с вертлюгом позволяет укладывать и поднимать груз в любом направлении или с помощью многоветвевой стропа без бокового нагружения захвата.

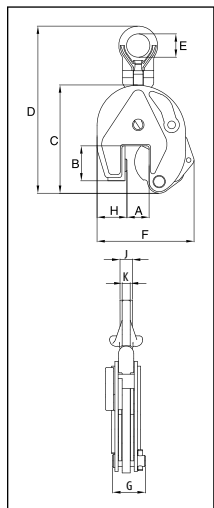

Универсальный — для подъема в любом положении

- Поставляются грузоподъемностью от 5 до 30 метрических тонн (по заказу возможна поставка устройств с большей предельной рабочей нагрузкой).
- Имеется широкий выбор размеров зева от 0 мм до 155 мм
- Сварной корпус из легированной стали обеспечивает повышенную прочность и небольшие размеры. Где требуется, элементы выкованы из легированной стали.
- Каждое изделие испытывается нагрузкой, равной 2-х кратной предельной рабочей нагрузке, с оформлением протокола.
- На корпусе отштампованы название компании (CrosbyIP), логотип, предельная рабочая нагрузка, размер зева.
- На корпусе каждого изделия отштампованы серийный номер и дата пробного испытания. Серийный номер занесен в протокол испытаний, сервисную книжку и гарантийный талон.
- Поставляются в различных модификациях:
 - IPU10 – стандартный захват для материалов с твердостью поверхности 37Rc (345 единиц по Бринеллю).
 - IPU10J – с увеличенным раствором зажима.
 - IPU10S – для нержавеющей стали.
 - IPU10H – для материалов с твердостью поверхности 47Rc (450 единиц по Бринеллю).
- Поворот на полные 180° для переноса, переворачивания или перемещения материалов.
- Функция запирания и отпирания зажима, с фиксатором для преднатяжения материала с последующим его отпусканием.
- Возможна поставка дополнительного комплекта IP-5000 Stinger (см. с. 402 общего каталога). Обеспечивает удобный соединение захвата с подъемным крюком.
- Наименьшая ПРН, равная 10 % наибольшей ПРН.
- Имеются комплекты запасных частей.
- Изготовление на предприятии, лицензированном по ISO 9001.
- Для оснастки всех размеров применяется технология RFID.

IPU10S



IPU10S: для нержавеющей стали.
IPU10H: для материалов с твердостью поверхности 47Rc (450 единиц по Бринеллю).



Load Rated

Модель IPU10

модель	максимальная нагрузка (Т) *	IPU10 № по каталогу	Вес кажд. (кг)	Размеры (мм)									
				Губка А	В	С	Д	Е	F	G	H	J	K
IPU10	0,5	2701675	1,9	0 - 16	44	128	228	30	115	41	28	-	10
IPU10	1	2701663	2,4	0 - 20	45	139	222	40	126	41	38	-	10
IPU10	2	2701677	8,5	0 - 35	78	201	372	70	190	61	55	-	16
IPU10	3	2701665	14,8	0 - 40	100	253	445	75	225	78	60	-	20
IPU10	4,5	2701667	16,0	0 - 40	100	253	445	75	232	82	65	-	20
IPU10	6	2701669	24,5	0 - 50	126	302	525	80	292	84	95	40	20
IPU10/J	6	2701769	30,5	50 - 100	126	302	525	80	342	84	95	40	20
IPU10	9	2701671	29,5	0 - 50	126	325	557	80	310	92	105	44	25
IPU10/J	9	2701673	30,5	50 - 100	126	325	562	80	360	92	105	44	25
IPU10	12	2701679	57,0	0 - 54	160	391	623	80	331	117	137	41	25
IPU10/J	12	2701681	59,0	54 - 108	178	439	673	80	415	117	137	41	25
IPU10	16	2701683	72,0	5 - 64	178	465	734	88	397	119	153	49	25
IPU10/J	16	2701685	85,0	64 - 128	208	521	790	88	472	119	161	49	25
IPU10	22,5	2701687	127	5 - 80	222	554	855	110	470	136	186	49	25
IPU10/J	22,5	2701689	130	80 - 155	253	628	930	110	575	136	196	49	25
IPU10	30	2701691	153	5 - 80	222	545	860	110	470	152	186	54	30
IPU10/J	30	2701692	165	80 - 155	250	620	935	110	565	152	196	54	30
Для нержавеющей стали, с универсальной подъемной проушиной													
IPU10/S	0,5	2702275	1,9	0 - 16	44	128	228	40	115	41	28	-	10
IPU10/S	1	2702263	2,1	0 - 20	45	139	222	40	126	41	38	-	10
IPU10/S	2	2702277	7,6	0 - 35	78	201	372	70	190	61	55	-	16
IPU10/S	3	2702265	14,8	0 - 40	100	253	445	75	225	78	60	-	20
IPU10/S	4,5	2702267	16,0	0 - 40	100	253	445	75	232	82	65	-	20
IPU10/S	6	2702269	24,0	0 - 50	126	302	525	80	292	84	95	40	20
IPU10/S	9	2702271	29,5	0 - 50	126	325	557	80	310	92	105	44	20
IPU10/S	12	2702279	57,0	0 - 54	160	391	623	80	331	117	137	41	25
Для материалов с очень высокой твердостью, с универсальной подъемной проушиной													
IPU10/H	0,5	2702175	1,9	0 - 16	44	128	228	40	115	41	28	-	10
IPU10/H	1	2702177	7,6	0 - 35	78	201	372	70	190	61	55	-	10
IPU10/H	2	2702165	13,8	0 - 40	100	253	445	75	225	78	60	-	16
IPU10/H	3	2702167	16,0	0 - 40	100	253	445	75	232	82	65	-	20
IPU10/H	4,5	2702169	24,5	0 - 50	126	302	525	80	292	84	95	44	20
IPU10/H	6	2702171	29,5	0 - 50	126	325	557	80	310	92	105	44	20

* Расчетный коэффициент надежности соответствует EN 13155 и ASME B30.20.

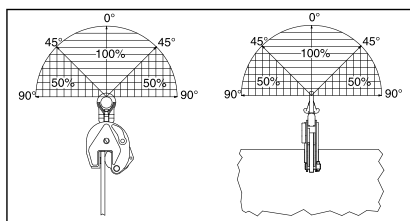
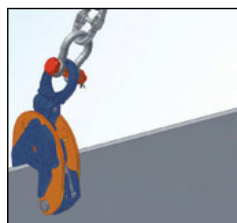

Захваты для подъема в вертикальном положении

IP10



Захват IP10 для подъема в вертикальном положении предназначен для подъема, переворачивания, перемещения или переноса в вертикальном положении листов, пластин или конструкций и их перевода из горизонтального положения в вертикальное положение (180°) и наоборот по мере необходимости. Обычно используется как одинарный захват или с траверсой в составе системы вертикальных захватов.

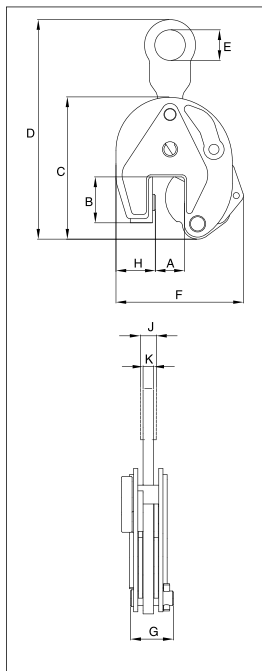

Для подъема в вертикальном положении, переворачивания и переноса

- Поставляются грузоподъемностью от 5 до 30 метрических тонн (по заказу возможна поставка устройств с большей предельной рабочей нагрузкой).
- Имеется широкий выбор размеров зева от 0 мм до 155 мм
- Сварной корпус из легированной стали обеспечивает повышенную прочность и небольшие размеры. Где требуется, элементы выкованы из легированной стали.
- Каждое изделие испытывается нагрузкой, равной 2-х кратной предельной рабочей нагрузке, с оформлением протокола.
- На корпусе отштампованы название компании (CrosbyIP), логотип, предельная рабочая нагрузка, размер зева.
- На корпусе каждого изделия отштампованы серийный номер и дата пробного испытания. Серийный номер занесен в протокол испытаний, сервисную книжку и гарантийный талон.
- Поставляется в различных модификациях:
 - IP10 – стандартный захват для материалов с твердостью поверхности 37Rc (345 единиц по Бринеллю).
 - IP10J – с увеличенным раствором зажима.
 - IP10S – для нержавеющей стали.
 - IP10H – для материалов с твердостью поверхности 47Rc (450 единиц по Бринеллю).
- Поворот на полные 180° для переноса, переворачивания или перемещения материалов.
- Функция запирания и отпираия зажима, с фиксатором для преднатяжения материала с последующим его отпуском.
- Возможна поставка дополнительного комплекта IP-5000 Stinger (см. с. 402 общего каталога). Обеспечивает удобное соединение захвата с подъемным крюком.
- Наименьшая ПРН, равная 10 % наибольшей ПРН.
- Имеются комплекты запасных частей.
- Изготовлено на предприятии, лицензированном по ISO 9001.
- Для оснастки всех размеров применяется технология RFID.



Модель IP10

модель	максимальная нагрузка (Т) *	IP10 Инвентарный номер	Вес кажд. (кг)	Размеры (мм)										
				Зев шириной А	В	С	D	E	F	G	H	J	K	
IP10	0,5	2701674	1,8	0 - 16	44	128	207	30	115	41	28	-	10	
IP10	1	2701662	2,2	0 - 20	45	139	215	30	126	41	38	-	10	
IP10	2	2701676	7,6	0 - 35	78	201	336	70	190	61	55	-	16	
IP10	3	2701664	13,8	0 - 40	100	253	436	75	225	78	60	-	20	
IP10	4,5	2701666	15,0	0 - 40	100	253	436	75	232	82	65	-	20	
IP10	6	2701668	23,5	0 - 50	126	302	515	80	292	84	95	40	20	
IP10/J	6	2701705	28,5	50 - 100	126	302	515	80	342	84	95	40	20	
IP10	9	2701670	27,5	0 - 50	126	325	550	80	310	92	105	44	25	
IP10/J	9	2701672	28,5	50 - 100	126	325	555	80	360	92	105	44	25	
IP10	12	2701678	49,0	0 - 54	160	391	580	80	331	117	137	41	25	
IP10/J	12	2701680	58,0	54 - 108	178	439	630	80	415	117	137	41	25	
IP10	16	2701682	68,0	5 - 64	178	465	690	88	397	119	153	49	25	
IP10/J	16	2701684	90,0	64 - 128	208	521	746	88	472	119	161	49	25	
IP10	22,5	2701686	108	5 - 80	222	554	800	110	470	136	186	49	25	
IP10/J	22,5	2701688	110	80 - 155	253	628	880	110	575	136	196	49	25	
IP10	30	2701690	148	5 - 80	222	545	800	110	470	152	186	54	30	
IP10/J	30	2701692	152	80 - 155	250	620	880	110	565	152	196	54	30	
Для нержавеющей стали, со встроенной проушиной														
IP10/S	0,5	2702274	1,8	0 - 16	44	128	207	30	115	41	28	-	10	
IP10/S	1	2702262	2,0	0 - 20	45	139	215	30	126	41	38	-	10	
IP10/S	2	2702276	6,8	0 - 35	78	201	336	70	190	61	55	-	16	
IP10/S	3	2702264	13,8	0 - 40	100	253	436	75	225	78	60	-	20	
IP10/S	4,5	2702266	15,0	0 - 40	100	253	436	75	232	82	65	-	20	
IP10/S	6	2702268	23,5	0 - 50	126	302	525	80	292	84	95	40	20	
IP10/S	9	2702270	27,5	0 - 50	126	325	557	80	310	92	105	44	25	
IP10/S	12	2702278	49,0	0 - 54	160	391	623	80	331	117	137	41	25	
Для очень твердых материалов с фиксированной проушиной														
IP10/H	0,5	2702174	1,8	0 - 16	44	128	207	30	115	41	28	-	10	
IP10/H	1	2702176	6,8	0 - 35	78	201	336	70	190	61	55	-	10	
IP10/H	2	2702164	13,8	0 - 40	100	253	436	75	225	78	60	-	16	
IP10/H	3	2702166	15,0	0 - 40	100	253	436	75	232	82	65	-	20	
IP10/H	4,5	2702168	23,5	0 - 50	126	302	515	80	292	84	95	40	20	
IP10/H	6	2702170	27,5	0 - 50	126	325	550	80	310	92	105	44	25	

* Расчетный коэффициент надежности соответствует EN 13155 и ASME B30.20.

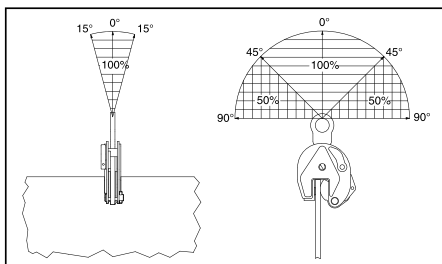

Захваты для подъема в вертикальном положении

IPNM10N



Захват IPNM10N для подъема в вертикальном положении предназначен для подъема, переворачивания, перемещения или переноса в вертикальном положении листов, пластин или конструкций и их перевода из горизонтального положения в вертикальное положение (180°) и наоборот по мере необходимости без повреждения поверхности. Возможен подъем без повреждения таких материалов, как алюминий, нержавеющая сталь, окрашенные материалы, обшивка самолетов, композитные материалы, стекло, пластмасса и т. д.

Поверхность материала НЕ повреждается и НЕ царапается.

Для использования почти во всех отраслях промышленности, когда не допускается повреждение материала при подъеме или переносе.

- Поставляются грузоподъемностью 0,5, 1 и 2 метрические тонны.
- Имеется широкий выбор размеров зева от 0 мм до 38 мм
- Сварной корпус из легированной стали обеспечивает повышенную прочность и небольшие размеры. Где требуется, элементы выкованы из легированной стали.
- Каждое изделие испытывается нагрузкой, равной 2-х кратной предельной рабочей нагрузке, с оформлением протокола.
- На корпусе отштампованы название компании (CrosbyIP), логотип, предельная рабочая нагрузка, размеров зева.
- На корпусе каждого изделия отштампованы серийный номер и дата пробного испытания. Серийный номер занесен в протокол испытаний, сервисную книжку и гарантийный талон.
- Поворот на полные 180° для переноса, переворачивания или перемещения материалов.
- Функция запирания и отпирания зажима, с фиксатором для преднатяжения материала с последующим его отпусканием.
- Возможна поставка дополнительного комплекта IP-5000 Stinger (см. с. 128). Обеспечивает удобное соединение захвата с подъемным крюком.
- Материал должен быть чистым и сухим.
- Имеются комплекты запасных частей.
- Изготовлено на предприятии, лицензированном по ISO 9001.
- Для оснастки всех размеров применяется технология RFID.

IPNM10P



Захват IPNM10P для подъема в вертикальном положении предназначен для подъема, переворачивания, перемещения или переноса в вертикальном положении листов, пластин или конструкций и их перевода из горизонтального положения в вертикальное положение (180°) и наоборот по мере необходимости без повреждения поверхности. Возможен подъем без повреждения таких материалов, как алюминий, нержавеющая сталь, окрашенные материалы, обшивка самолетов, композитные материалы, стекло, пластмасса и т. д. Защитный кожух снижает вероятность повреждения соседних листов.

Поверхность материала НЕ повреждается и не царапается.



Модель IPNM10N, IPNM10P, IPNM10NJ

Модель	Предел рабочей нагрузки (т)*	№ по каталогу	Вес кажд. (кг)	Размеры (мм)								
				Губка А	В	С	Д	Е	F	G	Н	К
IPNM10N	,5	2703276	2,5	0 - 10	74	149	205	40	128	60	38	11
IPNM10N	1	2703738	4,4	0 - 20	110	209	270	30	134	80	56	10
IPNM10N	2	2703442	14,5	0 - 38	153	258	396	70	196	100	16	16
С защитным кожухом												
IPNM10P	,5	2703278	2,8	0 - 10	82	157	213	40	145	68	48	11
IPNM10P	1	2703279	4,5	0 - 20	97	195	268	30	205	82	60	10
С увеличенным размером зева и криволинейными губками.												
IPNM10NJ	1	2703312	5,5	20 - 37	86	196	265	30	177	80	51	10

* Расчетный коэффициент надежности соответствует EN 13155 и ASME B30.20.

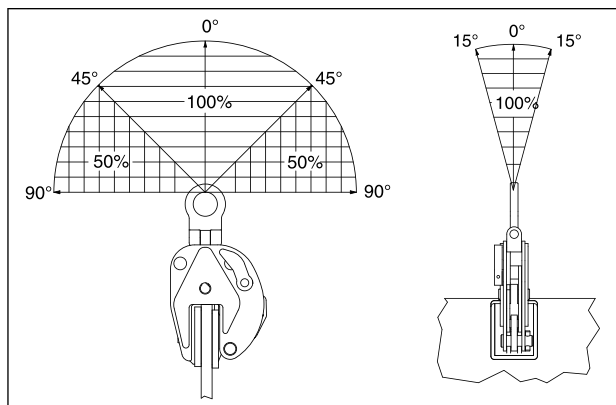
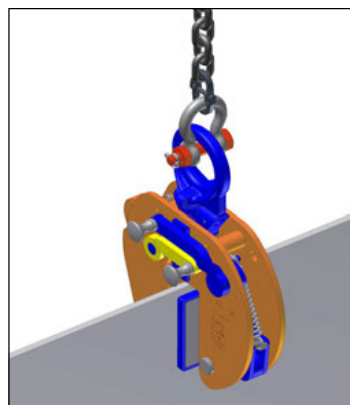
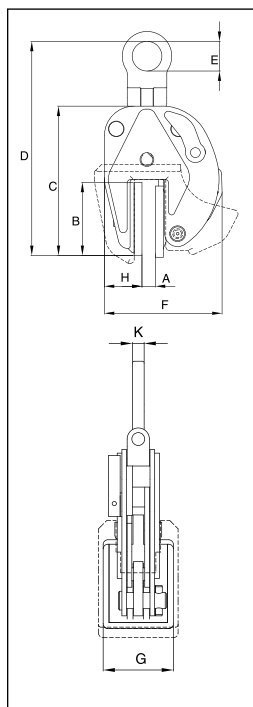

Захваты для подъема в горизонтальном положении

IPNHM10



Захваты IPNHM10 для подъема в горизонтальном положении оснащены механизмом преднатяжения, позволяющим пользователю закрепить захваты на материале для подъема и переноса в горизонтальном положении не прогибающихся материалов. Для использования в случаях, когда не допускается повреждение поверхности материала. Эти захваты должны использоваться в количестве не меньше двух.

Для подъема и переноса в горизонтальном положении, с системой преднатяжения

- Поставляются грузоподъемностью от .5 до 12 метрических тонн.
- Доступные размеров зева от 0 мм до 120 мм
- Сварной корпус из легированной стали обеспечивает повышенную прочность и небольшие размеры. Где требуется, элементы выкованы из легированной стали.
- Каждое изделие испытывается нагрузкой, равной 2-х кратной предельной рабочей нагрузке, с оформлением протокола.
- На корпусе отштампованы название компании (CrosbyIP), логотип, предельная рабочая нагрузка, размер зева.
- На корпусе каждого изделия отштампованы серийный номер и дата пробного испытания. Серийный номер занесен в протокол испытаний, сервисную книжку и гарантийный талон.
- Имеются запасные части.
- Изготовлено на предприятии, лицензированном по ISO 9001.
- Для оснастки всех размеров применяется технология RFID.

IPH10



Захваты IPH10 для подъема в горизонтальном положении оснащены пружинным механизмом преднатяжения, позволяющим пользователю закрепить захваты на материале для подъема и переноса в горизонтальном положении не прогибающихся материалов. Эти захваты должны использоваться в количестве не меньше двух.



Модель IPNHM10

Модель	Предел рабочей нагрузки (для пары) (т)*	IPNHM10 № по каталогу	Вес кажд. (кг)	Размеры (мм)										
				Губка А	В	С	Д	Е	F	G	H	J	K	
IPNHM10	.5	2703287	2,0	0 - 20	81	22	82	16	101	160	74	12	60	
IPNHM10	1	2703288	3,5	0 - 35	93	30	92	16	103	164	74	12	60	
IPNHM10	2	2703290	7,5	0 - 30	139	30	131	22	166	245	100	20	74	
IPNHM10/J	2	2703291	8,0	30 - 60	169	30	131	22	166	245	100	20	74	

* Расчетный коэффициент надежности соответствует EN 13155 и ASME B30.20.

Модель IPH10 et IPH10/J : С ПОДПРУЖИНЕННОЕ напряженности, магниты и ручки

Модель	Предел рабочей нагрузки (для пары) (т)*	IPH10 № по каталогу	Вес кажд. (кг)	Размеры (мм)										
				Губка А	В	С	Е	F	G	H	J	K		
IPH10	.5+	2703297	1,8	0 - 20	86	12	16	103	150	60	12	27		
IPH10	1+	2703298	2,5	0 - 35	100	16	16	103	150	60	12	31		
IPH10	2	2703522	5,5	0 - 60	117	16	22	109	256	110	20	40		
IPH10	3	2703523	7,5	0 - 60	117	20	26	109	266	120	20	48		
IPH10	4,5	2703524	10,5	0 - 60	132	25	30	104	280	130	20	48		
IPH10	6	2703525	13,0	0 - 60	143	25	36	123	320	130	20	48		
IPH10	9	2703526	18,5	0 - 60	157	30	43	133	330	140	25	62		
IPH10	12	2703527	21,5	0 - 60	172	30	47	141	353	150	25	62		
С увеличенным размером зева														
IPH10/J	3	2703533	9,0	60 - 120	177	20	26	109	266	120	20	48		
IPH10/J	4,5	2703534	12,0	60 - 120	192	25	30	104	280	130	20	48		
IPH10/J	6	2703535	15,0	60 - 120	203	25	36	123	320	130	20	48		
IPH10/J	9	2703536	20,5	60 - 120	217	30	43	133	330	140	25	62		
IPH10/J	12	2703537	24,0	60 - 120	232	30	47	141	353	150	25	62		

* Расчетный коэффициент надежности соответствует EN 13155 и ASME B30.20. + отсутствие рукояток и магнитов.

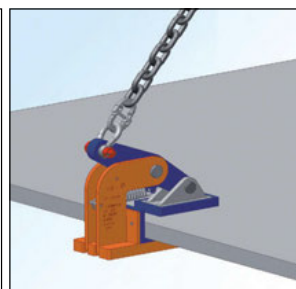
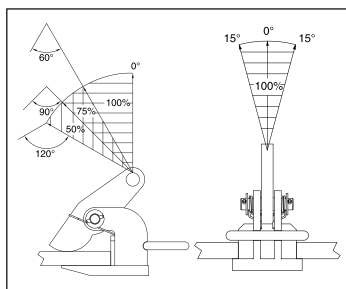
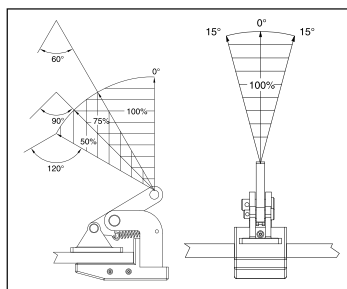
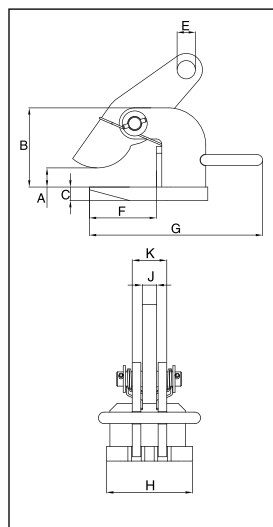
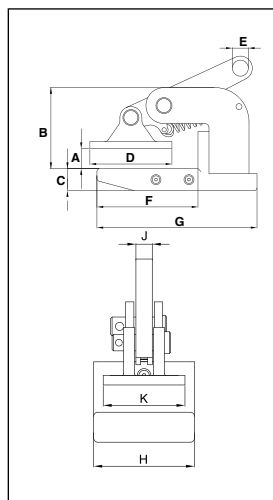

Захваты для подъема в горизонтальном положении

IPHTONZ



Захваты IPHTONZ / IPHSZ для подъема в горизонтальном положении предназначены для подъема и переноса в горизонтальном положении не прогибающихся материалов или пачек не прогибающихся материалов. Эти захваты должны использоваться в количестве не меньше двух.

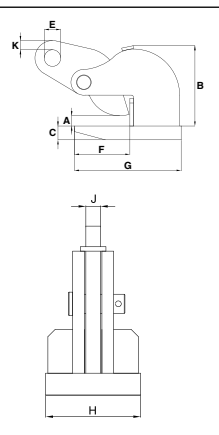
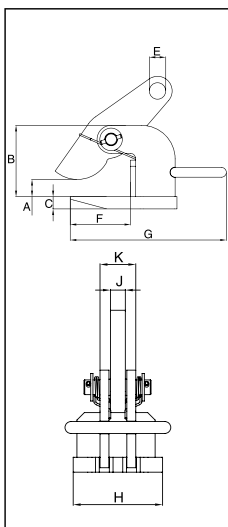

Для подъема и переноса в горизонтальном положении

- Поставляются грузоподъемностью от 0,75 до 25 метрических тонн.
- Имеется широкий выбор размеров зева от 0 мм до 100 мм
- Сварной корпус из легированной стали обеспечивает повышенную прочность и небольшие размеры. Где требуется, элементы выкованы из легированной стали.
- Каждое изделие испытывается нагрузкой, равной 2-х кратной предельной рабочей нагрузке, с оформлением протокола.
- На корпусе отштампованы название компании (CrosbyIP), логотип, предельная рабочая нагрузка, размер зева.
- На корпусе каждого изделия отштампованы серийный номер и дата пробного испытания. Серийный номер занесен в протокол испытаний, сервисную книжку и гарантийный талон.
- Имеются запасные части.
- Изготовлено на предприятии, лицензированном по ISO 9001.
- Для оснастки всех размеров применяется технология RFID.

IPHOZ



Захват IPHOZ для подъема в горизонтальном положении предназначен для подъема и переноса в горизонтальном положении тонких листов, прогибающихся при подъеме. Эти захваты должны использоваться в количестве не меньше двух.



Модель IPHTONZ:

Интервал размера зева от 0 до 60 мм

Модель	Предел рабочей нагрузки (для пары) (т)*	IPHTONZ № по каталогу	Вес кажд. (кг)	Размеры (мм)								
				Губка А	В	С	Е	F	G	H	J	K
IPHTONZ	0,75	2705343	2,0	0 - 30	75	16	16	64	118	81	12	46
IPHTONZ	1,5	2705344	4,5	0 - 60	114	16	22	87	153	110	16	52
IPHTONZ	3	2705477	7,0	0 - 60	117	20	26	87	163	120	20	69
IPHTONZ	4,5	2705483	10,0	0 - 60	132	25	30	87	183	130	20	69
IPHTONZ	6	2705484	12,5	0 - 60	143	25	36	96	213	130	20	69
IPHTONZ	9	2705485	15,5	0 - 60	157	30	43	110	223	140	25	86
IPHTONZ	12	2705486	20,5	0 - 60	172	30	47	120	254	150	25	88
IPHTONZ	15	2705487	27,0	0 - 60	183	30	47	130	284	200	25	88
IPHTONZ	25	2705119	39,0	0 - 60	169	40	47	170	300	220	32	113

* Расчетный коэффициент надежности соответствует EN 13155 и ASME B30.20.

Модель IPHSZ: Интервал размера зева от 0 до 100 мм

Модель	Предел рабочей нагрузки (для пары) (т)*	IPHSZ № по каталогу	Вес кажд. (кг)	Размеры (мм)								
				Губка А	В	С	Е	F	G	H	J	K
IPHSZ	3	2705308	11,0	0 - 100	192	20	26	160	222	140	20	65
IPHSZ	6	2705311	18,2	0 - 100	200	25	32	160	249	180	20	69
IPHSZ	9	2705313	24,6	0 - 100	220	30	35	170	270	190	25	85
IPHSZ	12	2705318	31,4	0 - 100	220	35	47	170	270	200	25	95

* Расчетный коэффициент надежности соответствует EN 13155 и ASME B30.20.

Модель IPHOZ: Интервал размера зева от 0 до 60 мм

Модель	Предел рабочей нагрузки (для пары) (т)*	IPHOZ № по каталогу	Масса пары изделий (кг)	Размеры (мм)								
				Губка А	В	С	Е	F	G	H	J	K
IPHOZ	0,75	2705401	3,0	0 - 30	94	16	16	70	118	81	12	12
IPHOZ	1,5	2705402	5,5	0 - 45	133	16	22	125	192	100	16	12
IPHOZ	3	2705403	8,0	0 - 45	137	20	26	125	200	120	20	10
IPHOZ	4,5	2705404	8,5	0 - 45	138	25	30	126	220	120	20	10
С увеличенным размером зева												
IPHOZ	6	2705405	15,5	0 - 60	171	30	36	135	235	130	20	20
IPHOZ	9	2705406	20,5	0 - 60	211	30	43	166	276	160	25	20
IPHOZ	12	2705407	38,0	0 - 60	217	40	47	168	294	190	25	19
IPHOZ	15	2705408	38,0	0 - 60	220	40	47	183	317	250	25	22

* Расчетный коэффициент надежности соответствует EN 13155 и ASME B30.20.

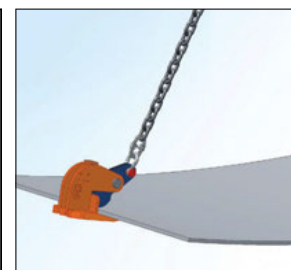
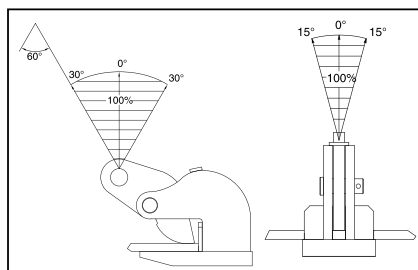
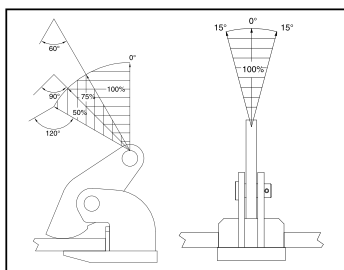

Захваты для подъема в горизонтальном положении



Захваты IPBC для подъема в горизонтальном положении оснащены функцией предварительного натяжения, позволяющей крепить захваты к прогибающимся и не прогибающимся материалам для подъема и переноса в горизонтальном положении. Эти захваты также можно использовать при обработке материалов на гильотинах, листогибах, вальцах и другом промышленном оборудовании. Также может использоваться для поворота балок из положения «Н» в положение «Л».

Для переноса в горизонтальном положении – с системой предварительного натяжения

- Доступны исполнения грузоподъемностью от 1 до 4,5 метрических тонн.
- Доступные размеры зева: 0 – 40 мм.
- Сварной корпус из легированной стали обеспечивает повышенную прочность и небольшие размеры. Где требуется, используются кованные элементы из легированной стали.
- Изделия отдельно испытываются под нагрузкой, превышающей предельную рабочую нагрузку в 2 раза, с оформлением протокола.
- На корпусе отштампованы название компании (CrosbyIP), логотип, предельная рабочая нагрузка и размер зева.
- На корпусе каждого изделия отштампованы серийный номер и дата пробного испытания. Серийный номер занесен в протокол испытаний, сервисную книжку и гарантийный талон.
- Доступны комплекты запасных частей.
- Изготовлено на предприятии с сертификацией по ISO 9001.
- Все исполнения ОСНАЩАЮТСЯ ЧИПОМ RFID.



Захваты IPHGZ, IPHGUZ для подъема в горизонтальном положении оснащены функцией предварительного натяжения с фиксацией, позволяющей крепить захваты к прогибающимся и не прогибающимся материалам для подъема и переноса в горизонтальном положении. Эти захваты также можно использовать при обработке материалов на гильотинах, листогибах, вальцах и другом промышленном оборудовании. Также может использоваться для перемещения и подъема профильных материалов, таких как двутавровые балки «Л», «Н» и т.п..

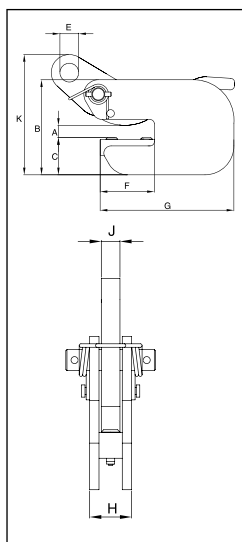

Модель IPBC

Модель	Предел рабочей нагрузки (т)*	IPBC № по каталогу	Вес кажд. (кг)	Размеры (мм)								
				Губка А	В	С	Е	F	G	Н	J	K
IPBC	1	2700410	3.5	0 - 20	132	52	26	75	185	36	16	182
IPBC	2	2700411	6.5	0 - 25	152	62	30	82	210	49	20	218
IPBC	3	2700412	8.5	0 - 25	157	66	30	82	210	57	20	225

* Расчетный коэффициент надежности соответствует EN 13155 и ASME B30.20.

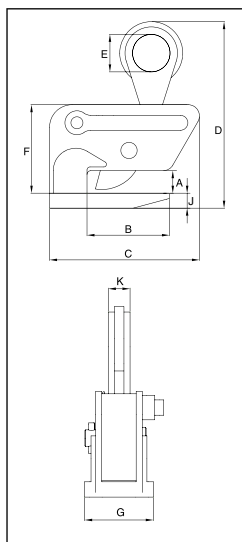
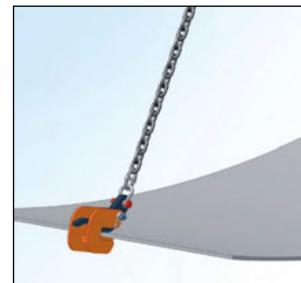
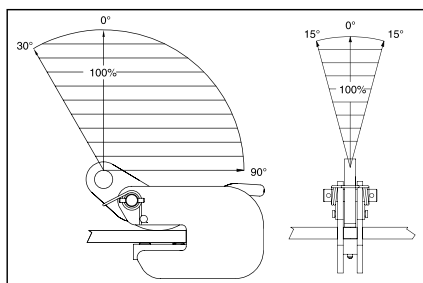

Модель IPHGZ / Модель IPHGUZ

Модель	Предел рабочей нагрузки (т)*	№ по каталогу.	Вес кажд. (кг)	Размеры (мм)								
				Губка А	В	С	D	Е	F	G	J	K
IPHGZ	1.5	2705455	9.0	0 - 25	110	232	287	70	139	90	20	16
IPHGZ	3.0	2705456	19.9	0 - 40	119	253	348	75	175	120	25	20
IPHGZ	4.5	2705457	30.0	0 - 40	119	301	370	80	175	155	30	44
Fixed Hoisting Eye												
IPHGZ	.75	2705451	4.0	0 - 25	82	148	206	50	99	98	12	22
IPHGZ	1.5	2705452	7.3	0 - 25	110	200	250	50	118	90	20	28
IPHGZ	3.0	2705453	12.3	0 - 40	120	227	305	70	148	120	25	32
IPHGZ	4.5	2705454	25.0	0 - 40	120	284	381	70	181	155	30	40

* Расчетный коэффициент надежности соответствует EN 13155 и ASME B30.20.

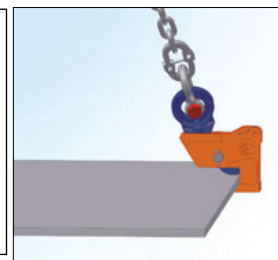
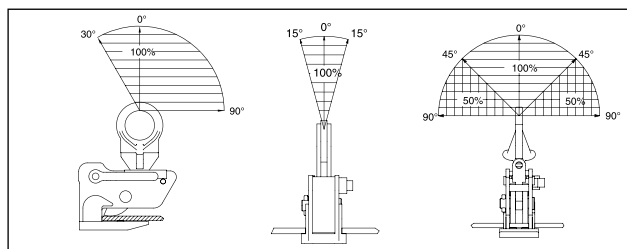

Захваты для подъема в горизонтальном положении

IPPE



Модель IPPE подходит для подъема и переноса пачек не прогибающихся листов в горизонтальном положении. Простая регулировка ширины зева. Зажим открывается поднятием ручки. Это позволяет быстро и без труда фиксировать груз и снимать зажим.

Для подъема и переноса пачек листов

- Доступны исполнения грузоподъемностью от 3 до 12 метрических тонн.
- Доступен широкий диапазон размеров зева: 0 – 420 мм.
- Сварной корпус из легированной стали обеспечивает повышенную прочность и небольшие размеры. Где требуется, используются кованные элементы из легированной стали.
- Изделия отдельно испытываются под нагрузкой, превышающей предельную рабочую нагрузку в 2 раза, с оформлением протокола.
- На корпусе отштампованы название компании (CrosbyIP), логотип, предельная рабочая нагрузка и размер зева.
- На корпусе каждого изделия отштампованы серийный номер и дата пробного испытания. Серийный номер занесен в протокол испытаний, сервисную книжку и гарантийный талон.
- Изготовлено на предприятии с сертификацией по ISO 9001.
- Все исполнения **ОСНАЩАЮТСЯ ЧИПОМ RFID.**



Модель IPPE

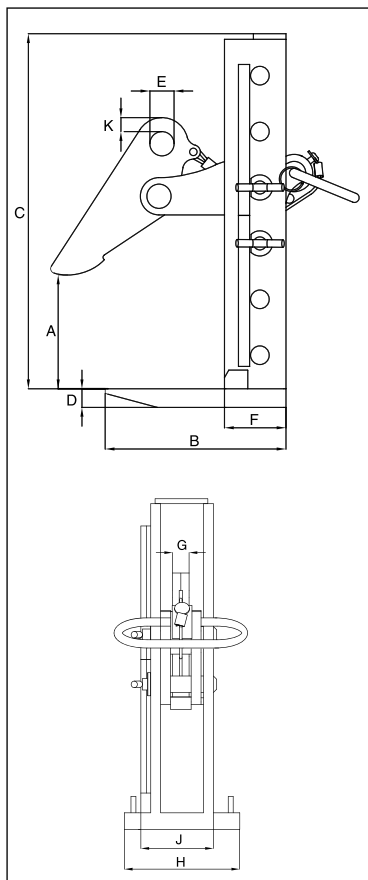

Модель	IPPE № по каталогу	Предел рабочей нагрузки (для пары) (т)*	Вес кажд. (кг)	Размеры (мм)										
				Губка А	В	С	Д	Е	F	G	H	J	K	
3 IPPEB	2700501	3.0	10.5	0-180	194	256	20	26	66	20	140	76	15	
3 IPPED	2700502	3.0	13.0	0-300	194	376	20	26	66	20	140	76	15	
3 IPPEH	2700503	3.0	14.0	0-420	194	496	20	26	66	20	140	76	15	
6 IPPEH	2700506	6.0	23.0	0-420	227	516	25	30	102	20	160	76	13	
9 IPPEH	2700509	9.0	31.0	0-420	270	566	25	34	122	20	190	76	21	
12 IPPEH	2700512	12.0	52.0	0-420	292	588	30	40	133	25	200	97	18	

* Расчетный коэффициент надежности соответствует EN 13155 и ASME B30.20.

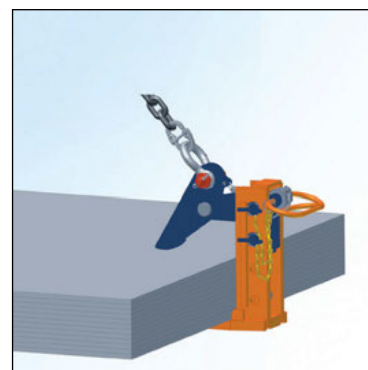
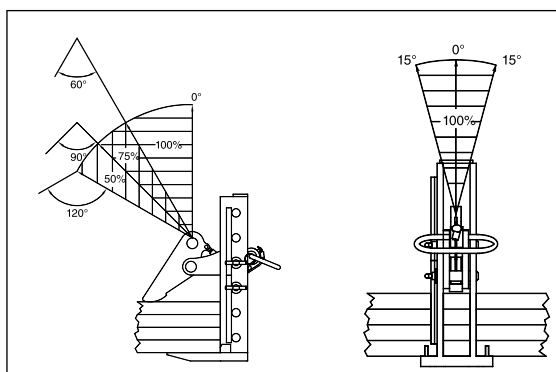

Балочные захваты

IPVKZ



Балочный захват IPVKZ используется для подъема, переноса и укладки двутавровых балок. Расположенная над центром подъемная проушина позволяет удерживать полку балки вертикально. Захваты данной серии могут использоваться для перемещения, переноса и укладки в вертикальном и горизонтальном положении конструктивных профилей различных типов, таких как двутавровые балки, уголки и т.п., в зависимости от конкретных задач.

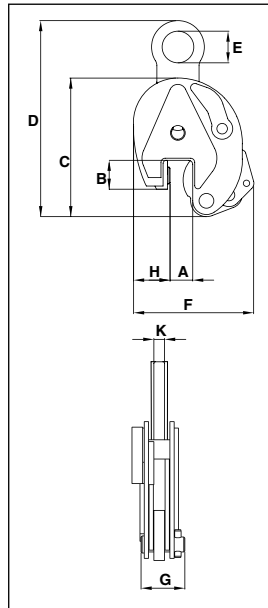
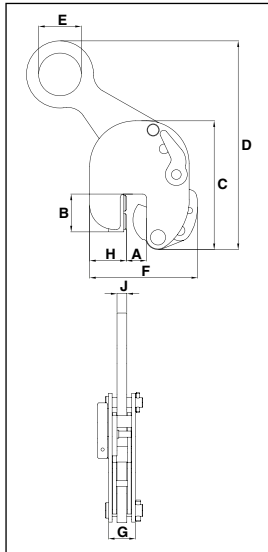

Для переноса и укладки стальных балок

- Доступны исполнения грузоподъемностью от 0,75 до 3,75 метрических тонн.
- Доступен широкий диапазон размеров зева: 0 – 28 мм.
- Сварной корпус из легированной стали обеспечивает повышенную прочность и небольшие размеры. Где требуется, используются кованные элементы из легированной стали.
- Изделия отдельно испытываются под нагрузкой, превышающей предельную рабочую нагрузку в 2 раза, с оформлением протокола.
- На корпусе отштампованы название компании (CrosbyIP), логотип, предельная рабочая нагрузка и размер зева.
- На корпусе каждого изделия отштампованы серийный номер и дата пробного испытания. Серийный номер занесен в протокол испытаний, сервисную книжку и гарантийный талон.
- Доступен дополнительный узел IP-5000 Stinger (см. стр. 128).
- Позволяет быстро крепить захват к подъемному крюку.
- Минимальное значение ПРН составляет 10% от максимального значения ПРН.
- Доступны комплекты запасных частей.
- Изготовлено на предприятии с сертификацией по ISO 9001.
- Все исполнения **ОСНАЩАЮТСЯ ЧИПОМ RFID.**

IPVUZ



Балочный захват IPVZ / IPVUZ используется для вертикального подъема и переноса стальных уголков и других грузов, имеющих небольшую площадь захвата (исполнение «U» оснащается универсальной подъемной проушиной).

Захваты данной серии могут использоваться для перемещения, переноса и укладки в вертикальном и горизонтальном положении конструктивных профилей различных типов, таких как двутавровые балки, уголки и т.п., в зависимости от конкретных задач.



Модель IPVKZ

Модель	Предел рабочей нагрузки (т)*	IPVKZ, № по каталогу	Вес кажд. (кг)	Размеры (мм)								
				Губка А	В	С	Д	Е	Ф	Г	Н	Ж
IPVKZ	0.75	2705780	3.5	5 - 15	43	132	192	45	113	47	38	10
IPVKZ	1.5	2705781	7.0	5 - 25	62	210	300	70	163	61	50	16
IPVKZ	3.75	2705782	15.5	5 - 28	75	260	415	100	202	78	52	20

* Расчетный коэффициент надежности соответствует EN 13155 и ASME B30.20.

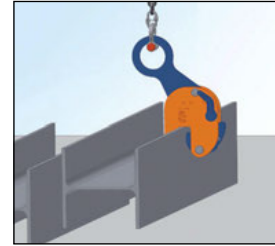
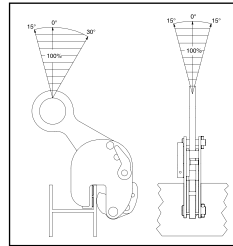

Модель IPVUZ: с универсальной подъемной проушиной Модель IPVZ: с фиксированной подъемной проушиной

Модель	Предел рабочей нагрузки (т)*	№ по каталогу	Вес кажд. (кг)	Размеры (мм)								
				Jaw A	В	С	Д	Е	Ф	Г	Н	К
IPVUZ	0.75	2705146	2.3	0 - 15	26	128	238	30	128	41	37	10
IPVUZ	1.5	2705147	8.9	0 - 20	60	200	378	70	200	61	72	16
С фиксированной подъемной проушиной												
IPVZ	0.75	2705096	2.1	0 - 15	26	128	207	30	115	41	30	10
IPVZ	1.5	2705097	6.2	0 - 20	60	200	339	70	180	52	50	16

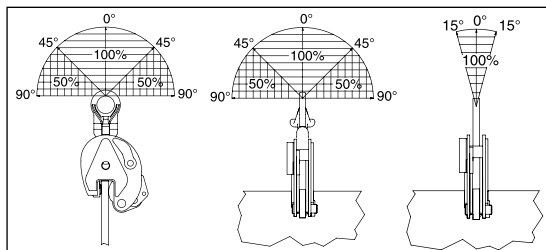

Балочные захваты

IPBHZ



Балочный захват IPBHZ используется для подъема и переноса стальных балок в горизонтальном положении. Пазы в основании позволяют крепить захваты как со стороны торца, так и со стороны фланца балки. Захваты данной серии могут использоваться для перемещения, переноса и укладки в вертикальном и горизонтальном положении конструктивных профилей различных типов, таких как двутавровые балки «I», «H», уголки и т.п., в зависимости от конкретных задач.

Для подъема и переноса стальных балок

- Доступны исполнения грузоподъемностью от 0,75 до 12 метрических тонн.
- Доступен широкий диапазон размеров зева: 0 – 50 мм.
- Сварной корпус из легированной стали обеспечивает повышенную прочность и небольшие размеры. Где требуется, используются кованые элементы из легированной стали.
- Изделия отдельно испытываются под нагрузкой, превышающей предельную рабочую нагрузку в 2 раза, с оформлением протокола.
- На корпусе отштампованы название компании (CrosbyIP), логотип, предельная рабочая нагрузка и размер зева.
- На корпусе каждого изделия отштампованы серийный номер и дата пробного испытания. Серийный номер занесен в протокол испытаний, сервисную книжку и гарантийный талон.
- Доступны комплекты запасных частей.
- Изготовлено на предприятии с сертификацией по ISO 9001.
- Все исполнения **ОСНАЩАЮТСЯ ЧИПОМ RFID**.

IPBSNZ



Балочный захват IPBSNZ используется для подъема, переноса и укладки. Смещенная подъемная проушина позволяет строго горизонтально поднимать двутавровые балки «I», а также сварные конструкции и секции корпусов кораблей. Захваты данной серии могут использоваться для перемещения, переноса и укладки в вертикальном и горизонтальном положении конструктивных профилей различных типов, таких как двутавровые балки «I», в зависимости от конкретных задач.



Модель IPBHZ

Модель	Предел рабочей нагрузки (т)*	IPBHZ, № по каталогу	Вес кажд. (кг)	Размеры (мм)								
				Губка А	В	С	Д	Е	F	G	J	К
IPBHZ	0.75	2705461	3.0	0 - 25	40	148	220	50	130	69	33	22
IPBHZ	1.5	2705462	6.0	0 - 25	60	200	255	50	153	73	35	28
IPBHZ	3	2705463	10.5	0 - 40	80	227	325	70	188	112	38	32
IPBHZ	4.5	2705464	25.0	0 - 40	112	284	413	70	251	116	80	40
IPBHZ	12	2705467	42.0	0 - 40	125	466	490	90	317	90	90	47

* Расчетный коэффициент надежности соответствует EN 13155 и ASME B30.20.

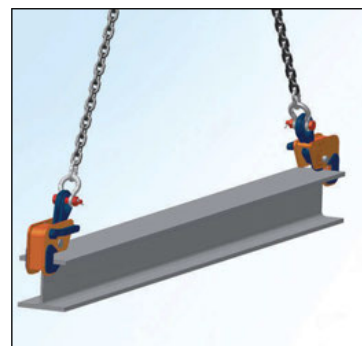
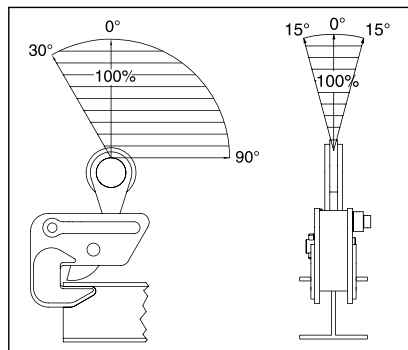
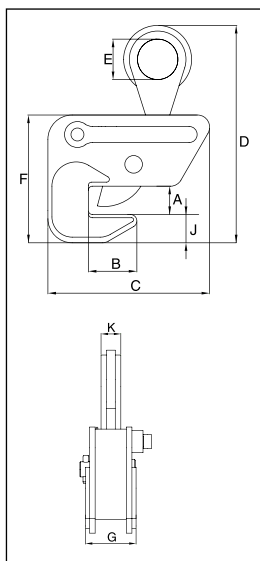

Модель IPBSNZ

Модель	Предел рабочей нагрузки (т)*	IPBSNZ, № по каталогу	Вес кажд. (кг)	Размеры (мм)									
				Губка А	В	С	Д	Е	F	G	H	J	К
IPBSNZ	1.5	2705925	14.0	0 - 32	100 - 270	304	480	70	319	47	16	165	148
IPBSNZ	3	2705926	22.0	0 - 40	100 - 330	352	494	75	408	56	20	207	182
IPBSNZ	4.5	2705927	30.5	0 - 50	100 - 360	420	630	75	457	56	20	250	188

* Расчетный коэффициент надежности соответствует EN 13155 и ASME B30.20.

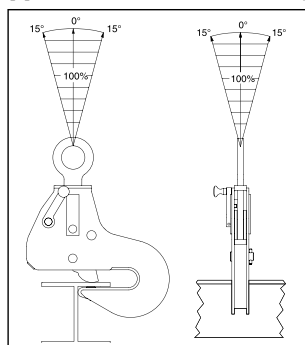
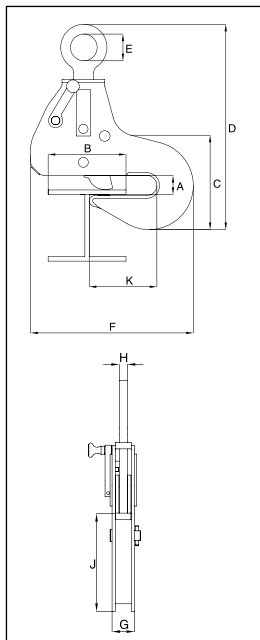

Балочные захваты

ИРТК



Данный балочный захват серии ИРТК может использоваться как временная такелажная скоба для балки.

ИРТКВ



Данный балочный захват серии ИРТКВ может использоваться как временная такелажная скоба для балки.

ИРТКУ



Данный балочный захват серии ИРТКУ оснащен усовершенствованной подвижной подъемной проушиной, позволяющей увеличивать угол приложения нагрузки, и может оснащаться новым дополнительным механизмом двойного запирания.

Для переноса стальных балок и присоединения такелажной скобы

- Поставляются грузоподъемностью от 2 до 25 метрических тонн.
- Имеется широкий выбор размеров зева от 75 мм до 1020 мм
- Сварной корпус из легированной стали обеспечивает повышенную прочность и небольшие размеры. Где требуется, элементы выкованы из легированной стали.
- Каждое изделие испытывается нагрузкой, равной 2-х кратной предельной рабочей нагрузке, с оформлением протокола.
- На корпусе отштампованы название компании (CrosbyIP), логотип, предельная рабочая нагрузка, размер зева.
- На корпусе каждого изделия отштампованы серийный номер и дата пробного испытания. Серийный номер занесен в протокол испытаний, сервисную книжку и гарантийный талон.
- Имеются запасные части.
- Изготовлено на предприятии, лицензированном по ISO 9001.
- Для оснастки всех размеров применяется технология RFID.



Модель ИРТК: С подъемной проушиной
 Модель ИРТКВ: Без подъемной проушины
 Модель ИРТКУ: С подвижной подъемной проушиной

Модель	Предел рабочей нагрузки (т)*	№ по каталогу	Вес кажд. (кг)	Размеры (мм)							
				Губка А	С	D	Е	F	Н	J	К
ИРТК	2	2700996	6,0	75 - 190	A + 80	125	75	-	25	-	20
ИРТК	3	2700997	6,5	75 - 190	A + 80	125	75	-	25	-	20
ИРТК	4	2700998	8,5	150 - 280	A + 100	125	75	-	35	-	20
ИРТК	5	2700994	11,0	120 - 350	A + 195	125	75	-	40	-	20
ИРТК	10	2700970	31,0	300 - 500	A + 300	171	74	-	40	-	30
ИРТК	25	2702999	225	450 - 1020	A + 220	500	125	-	76	-	45
Без подъемной проушины											
ИРТКВ	2	2700966	4,0	75 - 190	A + 80	125	-	28	25	-	-
ИРТКВ	3	2700967	4,5	75 - 190	A + 80	125	-	28	25	-	-
ИРТКВ	4	2700968	6,3	150 - 280	A + 100	125	-	33	35	-	-
ИРТКВ	5	2700969	8,8	120 - 350	A + 195	125	-	33	40	-	-
С усовершенствованной подвижной подъемной проушиной											
ИРТКУ	2	2707996	5,8	75 - 190	A + 100	121	76	-	22	99	19
ИРТКУ	3	2707997	6,5	75 - 190	A + 100	121	89	-	22	122	22
ИРТКУ	4	2707998	9,9	120 - 280	A + 150	140	89	-	40	122	22
ИРТКУ	5	2707994	12,0	120 - 350	A + 175	140	89	-	40	122	22
ИРТКУ	10	2707970	38,0	200 - 460	A + 300	200	105	-	60	152	26
С дополнительным механизмом двойного запирания											
ИРТКУ/D	2	2709996	5,8	75 - 190	A + 100	165	89	-	22	99	19
ИРТКУ/D	3	2709993	6,5	75 - 190	A + 100	165	89	-	22	122	22
ИРТКУ/D	4	2709995	9,9	120 - 280	A + 150	185	89	-	40	122	22
ИРТКУ/D	5	2709994	12,0	120 - 350	A + 175	185	89	-	40	122	22
ИРТКУ/D	10	2709970	38,0	200 - 460	A + 300	250	105	-	60	152	26

* Расчетный коэффициент надежности соответствует EN 13155 и ASME B30.20.

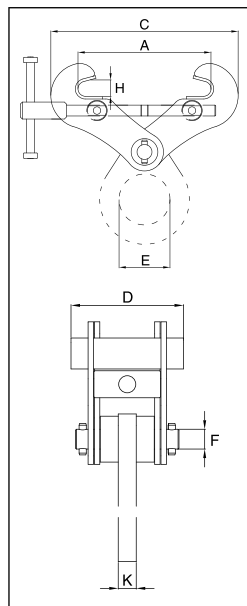

ИРТК

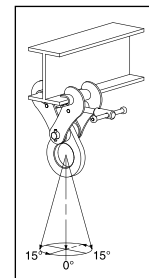
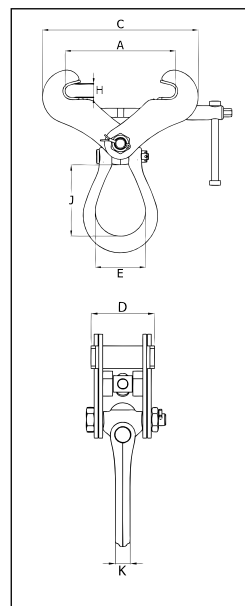

ИРТКВ

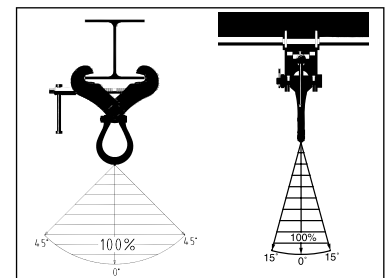

ИРТКУ

Балочные захваты

IPSTARTEC11



Для подъема и переноса стальных балок

- Доступны исполнения грузоподъемностью 1,5 и 2,5 метрических тонны.
- Доступные размеры зева: 6 – 20 мм.
- Сварной корпус из легированной стали обеспечивает повышенную прочность и небольшие размеры. Где требуется, используются кованные элементы из легированной стали.
- Изделия отдельно испытываются под нагрузкой, превышающей предельную рабочую нагрузку в 2 раза, с оформлением протокола.
- На корпусе отштампованы название компании (CrosbyIP), логотип, предельная рабочая нагрузка и размер зева.
- На корпусе каждого изделия отштампованы серийный номер и дата пробного испытания. Серийный номер занесен в протокол испытаний, сервисную книжку и гарантийный талон.
- Доступны комплекты запасных частей.
- Изготовлено на предприятии с сертификацией по ISO 9001.
- Все исполнения **ОСНАЩАЮТСЯ ЧИПОМ RFID**.



Load Rated

Модель IPSTARTEC11

Модель	Предел рабочей нагрузки (т)*	IPSTARTEC11, № по каталогу	Вес кажд. (кг)	Размеры (мм)									
				Губка А	В	С	Д	Е	F	G	Н	J	K
IPSTARTEC11	1.5	2701812	6.6	6 - 12	140	39	575	110	81	129	54	126	16
IPSTARTEC11	2.5	2701822	14.5	6 - 20	210	55	725	135	115	182	74	140	18

Балочный захват IPSTARTEC11 специально разработан для подъема грузов в вертикальном положении, с возможностью контролируемого наклона, транспортировки и укладки стальных двутавровых балок «Н» и «I». Размещая направляющую цепи в соответствующее положение, можно без труда переключаться с подъема на наклон и обратно, смещая центр тяжести.

Il coefficiente di sicurezza è basato sulle norme EN 13155 e ASME B30.20.

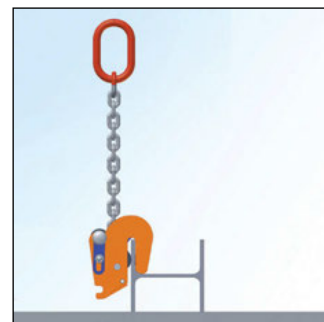
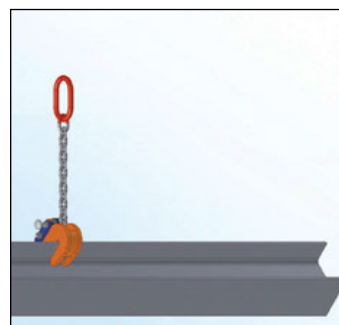
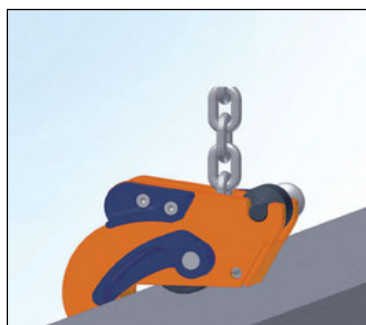
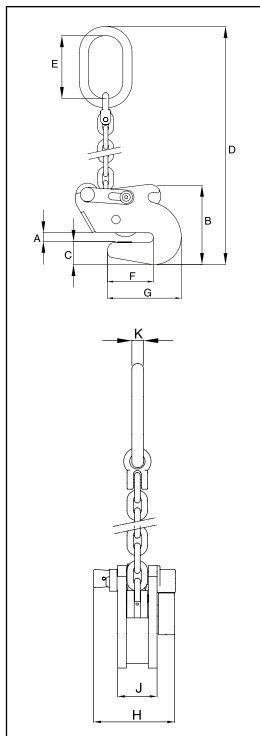
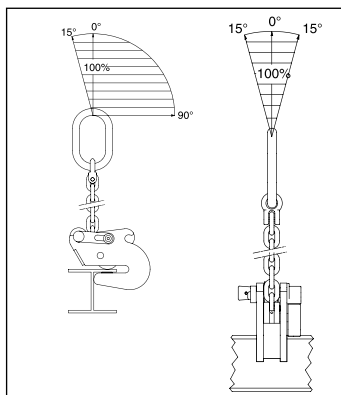

Бочковые захваты

IPDV



Бочковой захват IPDV предназначен для подъема и переноса в вертикальном положении. Позволяет сохранять вертикальное положение бочки при подъеме и переносе с использованием всего одного захвата.

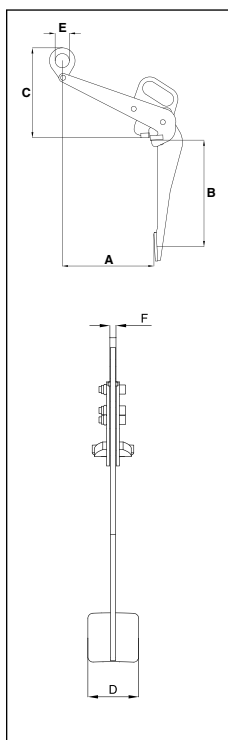

Предназначены для подъема, и переноса стальных бочек вместимостью от 50 до 55 галлонов

- Поставляются грузоподъемностью 0,5 метрической тонны.
- Доступные размеры зева IPDV – 300 мм; IPVK – 17 мм
- Сварной корпус из легированной стали обеспечивает повышенную прочность и небольшие размеры. Где требуется, элементы выкованы из легированной стали.
- Каждое изделие испытывается нагрузкой, равной 2-х кратной предельной рабочей нагрузке, с оформлением протокола.
- На корпусе отштампованы название компании (CrosbyIP), логотип, предельная рабочая нагрузка, размеры зева.
- На корпусе каждого изделия отштампованы серийный номер и дата пробного испытания. Серийный номер занесен в протокол испытаний, сервисную книжку и гарантийный талон.
- Имеются запасные части.
- Изготовлено на предприятии, лицензированном по ISO 9001.
- Для захватов IPDV применяется технология RFID.



Load Rated

Модель IPDV

Модель	Предел рабочей нагрузки (т)*	IPSTART-EC11, № по каталогу	Вес кажд. (кг)	Размеры (мм)					
				Губка A	B	C	D	E	F
IPDV	0,5	2700118	7,1	300	375	290	150	50	12

* Coefficiente di sicurezza basato sulle norme EN 13155 e ASME B30.20.

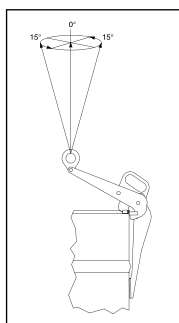

IPVK



Бочковой захват IPVK предназначен для подъема и переноса в вертикальном положении. Автоматически захватывает бочку, может использоваться отдельно или в паре.

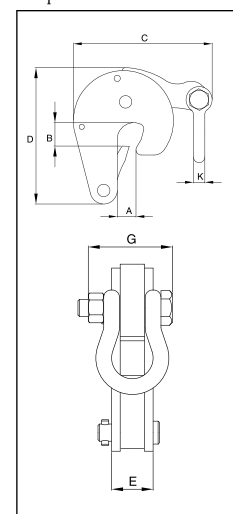

Модель IPVK

Модель	Предел рабочей нагрузки (т)*	IPVK № по каталогу	Вес кажд. (кг)	Размеры (мм)						
				Губка A	B	C	D	E	G	K
IPVK	,5	2700116	1,6	17	26	26	132	29	51	11

* Расчетный коэффициент надежности соответствует EN 13155 и ASME B30.20.

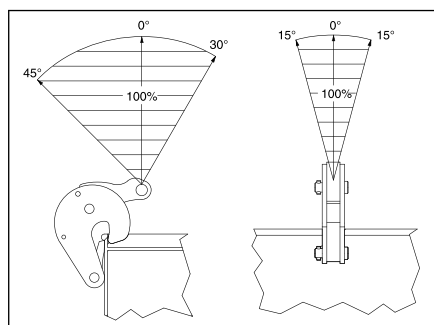

Захваты для подъема в вертикальном положении

IPCC



Модель IPCC подходит для вертикального подъема и переноса секций бетонных труб и колодезных колец. Крепление и снятие захватов предельно упрощено благодаря встроенным удерживающим захватным устройствам. Обычно используется в паре с цепями разм. 7мм (не входят в комплект). Эти захваты должны использоваться в количестве не меньше двух.

Для подъема и переноса секций бетонных труб и колодезных колец

- Доступно исполнение грузоподъемностью 1 метрическая тонна.
- Доступный размер зева: 40 – 140 мм.
- Сварной корпус из легированной стали обеспечивает повышенную прочность и небольшие размеры. Где требуется, используются кованые элементы из легированной стали.
- Изделия отдельно испытываются под нагрузкой, превышающей предельную рабочую нагрузку в 2 раза, с оформлением протокола.
- На корпусе отштампованы название компании (CrosbyIP), логотип, предельная рабочая нагрузка и размер зева.
- На корпусе каждого изделия отштампованы серийный номер и дата пробного испытания. Серийный номер занесен в протокол испытаний, сервисную книжку и гарантийный талон.
- Доступны запасные части и услуги по техобслуживанию.
- Изготовлено на предприятии с сертификацией по ISO 9001.
- Все исполнения **ОСНАЩАЮТСЯ ЧИПОМ RFID.**



Модель IPCC

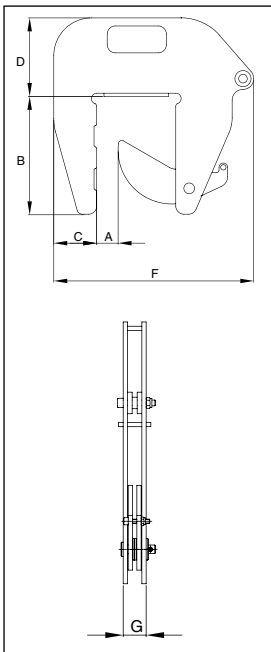

Модель	IPCC, № по каталогу	Предел рабочей нагрузки для пары (т)*	Вес кажд. (кг)	Размеры (мм)									
				Губка А	В	С	Д	Е	Ф	Г	Н	Ж	К
IPCC	2700037	1,0	9,2	40-140	225	80	146	-	372	37	-	-	-

* Расчетный коэффициент надежности соответствует EN 13155 и ASME B30.20.

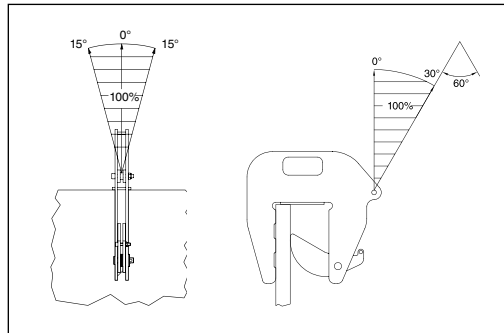

Захваты для судостроения Тавробимсовый профиль

IPBUZ



Судостроительные захваты IPBUZ используются для подъема, переноса и размещения тавробимсового профиля перпендикулярно корпусу судна. Данные захваты оснащены фиксатором открытого и закрытого положения, что обеспечивает полную безопасность. Данные захваты предназначены исключительно для тавробимсового профиля (не для обшивки).

Для подъема, переноса и размещения тавробимсового профиля перпендикулярно корпусу судна

- Доступны исполнения грузоподъемностью от 0,75 до 3,75 метрических тонн.
- Доступные размеры зева: 120 – 430 мм (профиль HP).
- Сварной корпус из легированной стали обеспечивает повышенную прочность и небольшие размеры. Где требуется, используются кованные элементы из легированной стали.
- Изделия отдельно испытываются под нагрузкой, превышающей предельную рабочую нагрузку в 2 раза, с оформлением протокола.
- На корпусе отштампованы название компании (CrosbyIP), логотип, предельная рабочая нагрузка и размер зева.
- На корпусе каждого изделия отштампованы серийный номер и дата пробного испытания. Серийный номер занесен в протокол испытаний, сервисную книжку и гарантийный талон.
- Доступен дополнительный узел IP-5000 Stinger (см. стр. 420). Позволяет быстро крепить захват к подъемному крюку.
- Доступны комплекты запасных частей.
- Изготовлено на предприятии с сертификацией по ISO 9001.
- Все исполнения **ОСНАЩАЮТСЯ ЧИПОМ RFID.**



Модель IPBUUZ: с универсальной подъемной проушиной Модель IPBUZ: с фиксированной подъемной проушиной

Модель	Предел рабочей нагрузки (т)*	№ по каталогу	Вес кажд. (кг)	Размеры (мм)								
				Губка А	В	С	Д	Е	F	G	Н	К
IPBUUZ	.75	2705601	8.5	HP 120-200	85	226	390	70	210	61	70	16
С фиксированной подъемной проушиной												
IPBUZ	.75	2705600	7.0	HP 120-200	85	226	390	70	210	61	70	16
IPBUZ	1.5	2705701	15.0	HP 220-430	196	397	568	70	256	69	48	16
IPBUZ	3.75	2705702	28.5	HP 220-430	238	438	565	80	355	64	100	20

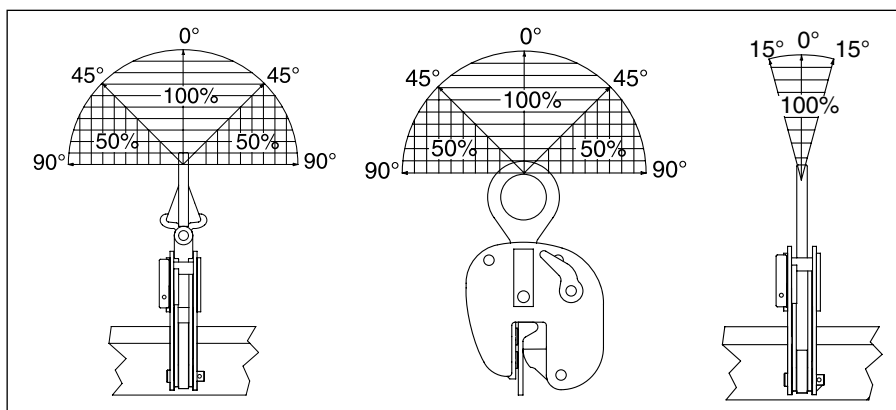
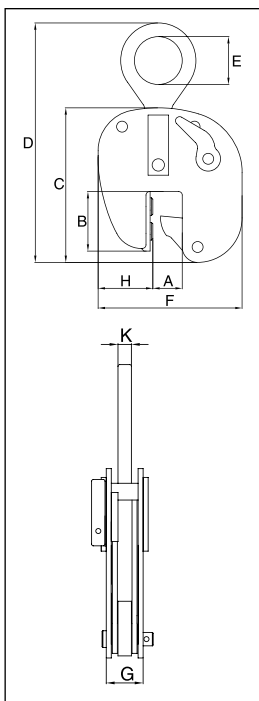

Захваты для судостроения Секции корпуса судна

IPSBUUZ



Судостроительные захваты IPSBU(U)Z используются для подъема, переноса и размещения собранных секций корпуса судна. Данные захваты оснащены фиксатором открытого и закрытого положения, что обеспечивает полную безопасность. Данные захваты предназначены исключительно для тавровимсового профиля (не для обшивки).

Для подъема, переноса и размещения собранных секций корпуса судна

- Доступны исполнения грузоподъемностью от 4,5 до 22,50 метрических тонн.
- Доступен широкий диапазон размеров зева: 100 – 430 мм (профиль HP).
- Сварной корпус из легированной стали обеспечивает повышенную прочность и небольшие размеры. Где требуется, используются кованные элементы из легированной стали.
- Изделия отдельно испытываются под нагрузкой, превышающей предельную рабочую нагрузку в 2 раза, с оформлением протокола.
- На корпусе отштампованы название компании (CrosbyIP), логотип, предельная рабочая нагрузка и размер зева.
- На корпусе каждого изделия отштампованы серийный номер и дата пробного испытания. Серийный номер занесен в протокол испытаний, сервисную книжку и гарантийный талон.
- Доступен дополнительный узел IP-5000 Stinger (см. стр. 420). Позволяет быстро крепить захват к подъемному крюку.
- Доступны комплекты запасных частей.
- Изготовлено на предприятии с сертификацией по ISO 9001.
- Все исполнения **ОСНАЩАЮТСЯ ЧИПОМ RFID**.

Модели IPSBUUZ и IPSBUSUZ: с универсальной подъемной проушиной Модели IPSBUZ и IPSBUSZ: с фиксированной подъемной проушиной

Модель	Предел рабочей нагрузки (т)*	№ по каталогу	Вес кажд. (кг)	Размеры (мм)									
				Губка А	В	С	Д	Е	Г	Н	Ж	К	
IPSBUUZ	4.5	2705771	15.5	HP 100-160	107	252	450	75	206	96	82	36	20
IPSBUSUZ	4.5	2705772	38.0	HP 180-430	227	428	635	75	377	95	128	-	20
IPSBUUZ	9	2705773	43.0	HP 100-160	105	274	491	80	248	123	104	44	20
IPSBUSUZ	9	2705774	59.0	HP 180-430	227	478	718	80	425	118	155	44	25
С фиксированной подъемной проушиной													
IPSBUZ	4.5	2705721	13.5	HP 100-160	107	252	382	75	206	96	82	-	20
IPSBUSZ	4.5	2705722	35.8	HP 180-430	227	428	592	75	377	95	128	-	20
IPSBUZ	9	2705723	23.0	HP 100-160	105	274	461	80	248	123	104	-	30
IPSBUSZ	9	2705724	68.0	HP 180-430	227	478	672	80	425	118	155	45	25
IPSBUSZ	15	2705728	64.0	HP 180-430	226	485	690	88	401	100	135	49	25
IPSBUSZ	22.5	2705730	100	HP 180-430	224	543	740	90	470	116	185	-	30

* Расчетный коэффициент надежности соответствует EN 13155 и ASME V30.20.

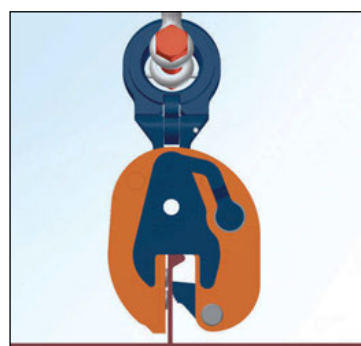
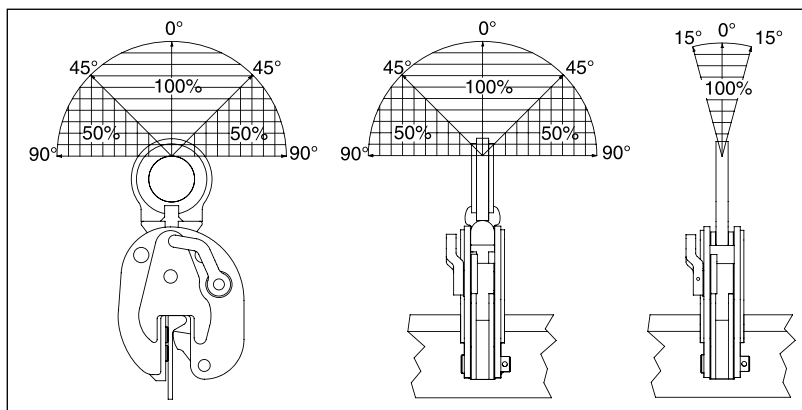
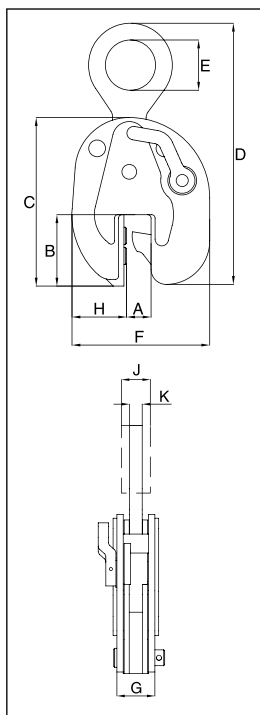

Захваты для судостроения Тавробимсовый профиль

IPBTO10



Судостроительный захват IPBTO/10 используется в качестве временной проушины в местах усиления профилем HP (тавробимсовым), например, в машинных отделениях и секциях корпуса судна. Данный захват оснащен специальным винтом для упрощения крепления захвата. Захват автоматически фиксируется в момент приложения нагрузки.

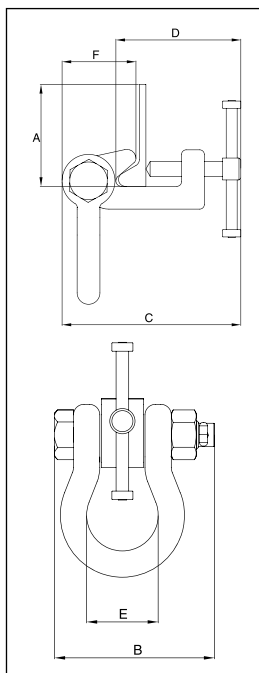

Для использования в качестве временной проушины в местах усиления профилем HP (тавробимсовым), например, в машинных отделениях и секциях корпуса судна.

- Доступны исполнения грузоподъемностью от 1,5 до 6 метрических тонн.
- Доступен широкий диапазон размеров зева: 160 – 430 мм (профиль HP).
- Сварной корпус из легированной стали обеспечивает повышенную прочность и небольшие размеры. Где требуется, используются кованые элементы из легированной стали.
- Изделия отдельно испытываются под нагрузкой, превышающей предельную рабочую нагрузку в 2 раза, с оформлением протокола.
- На корпусе отштампованы название компании (CrosbyIP), логотип, предельная рабочая нагрузка и размер зева.
- На корпусе каждого изделия отштампованы серийный номер и дата пробного испытания. Серийный номер занесен в протокол испытаний, сервисную книжку и гарантийный талон.
- Доступны комплекты запасных частей.
- Изготовлено на предприятии с сертификацией по ISO 9001.



Модели IPBTO10

Модель	Предел рабочей нагрузки (т)*	IPBTO10, № по каталогу	Вес кажд. (кг)	Размеры (мм)					
				Губка А	В	С	Д	Е	F
IPBTO10	1.5	2700980	4.3	HP 160-240	137	188-209	129-150	68	81
IPBTO10	3	2700986	6.0	HP 240-320	137	188-217	145-174	68	78
IPBTO10	6	2700991	13.0	HP 300-430	185	255-297	195-236	98	102

* Расчетный коэффициент надежности соответствует EN 13155 и ASME B30.20.

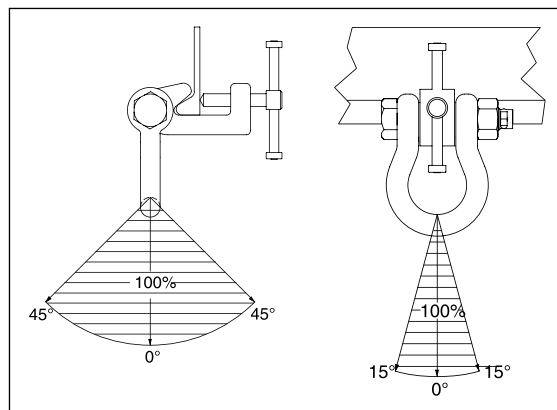

Захваты Crosby® IP – прочие исполнения

IPSC



Винтовой захват IPSC предназначен для позиционирования, подтаскивания и поворота плит или сварных конструкций..

Подходит для позиционирования и поворота стальных плит и секций. Не предназначен для использования в качестве подъемного захвата.

- Доступны исполнения грузоподъемностью 1,5 и 3 метрических тонны.
- Доступные размеры зева: 0 – 50 мм.
- Подходит для стали с поверхностной твердостью до 30 HRC.
- Кованный корпус из легированной стали обеспечивает повышенную прочность и небольшие размеры. Где требуется, используются кованые элементы из легированной стали.
- Изделия отдельно испытываются под нагрузкой, превышающей предельную рабочую нагрузку в 2 раза, с оформлением протокола.
- На корпусе отштампованы название компании (CrosbyIP), логотип, предельная рабочая нагрузка и размер зева.
- На корпусе каждого изделия отштампованы серийный номер и дата пробного испытания. Серийный номер занесен в протокол испытаний, сервисную книжку и гарантийный талон.
- Доступны комплекты запасных частей.
- Изготовлено на предприятии с сертификацией по ISO 9001.



Модель IPSC

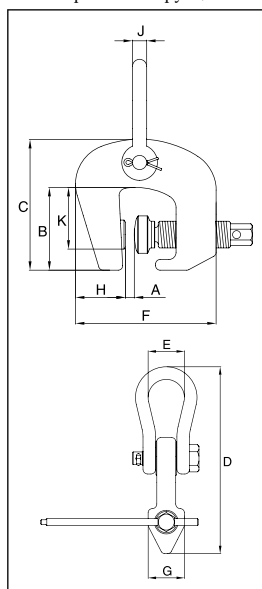

Модель	Предел рабочей нагрузки (т)*	IPSC, № по каталогу.	Вес кажд. (кг)	Размеры (мм)									
				Jaw A	B	C	D	E	F	G	H	J	K
IPSC	1.5	2701640	4.0	0 - 32	91	143	229	45	154	46	52	16	52
IPSC	3	2701641	6.0	0 - 50	105	165	265	50	190	54	59	19	60

* Расчетный коэффициент надежности соответствует EN 13155 и ASME B30.20.

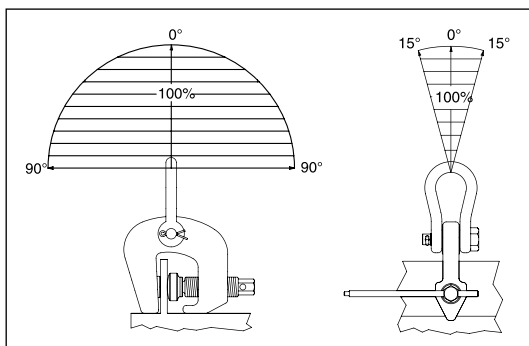

IP5000



Узел IP5000 Stinger предназначен для использования в качестве соединительного звена между захватом и подъемным крюком.

Упрощает крепление ряда захватов Crosby® IP к подъемному крюку.

- Доступны три исполнения для моделей IP10 и IPU10 с грузоподъемностью от 0,5 до 12 метрических тонн.
- Узел состоит из сварного основного звена из легированной стали, цепи класса 80 и звена Lok-A-Loy A-1337 для крепления к подъемной проушине захвата.
- Изделия отдельно испытываются под нагрузкой, в 2,5 раза превышающей предельную рабочую нагрузку для цепи класса 80, с оформлением протокола.
- На звене отштампованы название компании или логотип и номер обоймы.
- Система фиксации предельно упрощает сборку – не требуется никаких специальных инструментов.
- Покрытие – красная краска.
- Изготовлено на предприятии с сертификацией по ISO 9001.

ПРИМЕЧАНИЕ: Он не предназначен для использования в качестве строп цепи.

Модель IP5000

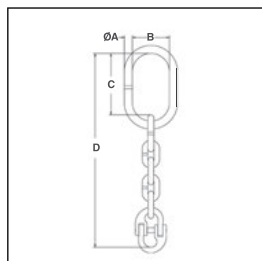

Размер обоймы	Размер цепи		Захваты Crosby ® IP10 и IPU10, г/п (т)*	IP5000, № по каталогу	Вес кажд. (кг)	Размеры (мм)			
	(мм)	(дюйм)				A	B	C	D
1	8	5/16	0.5 - 1	2701695	.95	13.0	59.9	100	315
2	13	1/2	2 - 4.5	2701704	3.4	22.1	89.9	144	484
3	22	7/8	6 - 12	2701713	14.7	36.1	140	234	820

* Рабочая нагрузка на узел определяется величиной предельной рабочей нагрузки на соответствующий захват. Предельно допустимая нагрузка превышает предельную рабочую нагрузку в 5 раз..

Захваты Crosby® IP – прочие исполнения

IPU10/A



Захват IPU10/A автоматически фиксируется на материале сразу после размещения на плите. Защитный фиксатор остается на месте при закрытии захвата, что исключает возможность опасных ситуаций. Захват IPU10/A без труда крепится в трудно доступных местах.

Для вертикальной транспортировки плит

- Доступны исполнения грузоподъемностью 1 и 2 метрических тонны.
- Доступные размеры зева: 0 – 35 мм (0 – 1,38 дюйма)
- Сварной корпус из легированной стали обеспечивает повышенную прочность и небольшие размеры. Где требуется, используются кованные элементы из легированной стали.
- Изделия отдельно испытываются под нагрузкой, превышающей предельную рабочую нагрузку в 2 раза, с оформлением протокола.
- На корпусе отштампованы название компании (CrosbyIP®), логотип, предельная рабочая нагрузка и размер зева.
- На корпусе каждого изделия отштампованы серийный номер и дата пробного испытания. Серийный номер занесен в протокол испытаний, сервисную книжку и гарантийный талон.
- Диапазон угла поворота при переносе, повороте или перемещении материалов составляет 180°.
- Возможность открытия, закрытия фиксатора для предварительного натяжения и последующего высвобождения материала.
- Доступен дополнительный узел IP-5000 Stinger (см. стр. 128). Позволяет быстро крепить захват к подъемному крюку.
- Минимальное значение ПРН составляет 10% от максимального значения ПРН.
- Доступны комплекты запасных частей.
- Изготовлено на предприятии с сертификацией по ISO 9001.
- Все исполнения **ОСНАЩАЮТСЯ ЧИПОМ RFID.**

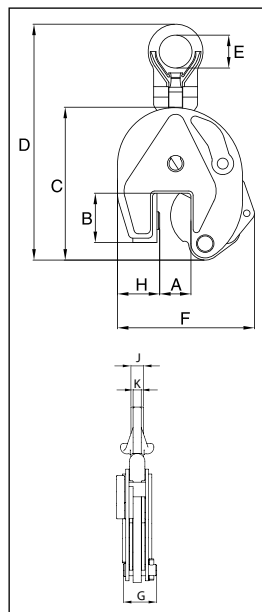

Модель IPU10/A

Модель	Предел рабочей нагрузки (т)*	IPU10/A, № по каталогу	Вес кажд. (кг)	Размеры (мм)								
				Губка А	В	С	Д	Е	F	G	H	K
IPU10/A	1	2701628	2.3	0 - 20	45	138	238	40	128	41	37	11
IPU10/A	2	2701629	8.9	0 - 35	78	201	378	70	200	61	72	16

* Расчетный коэффициент надежности соответствует EN 13155 и ASME B30.20.

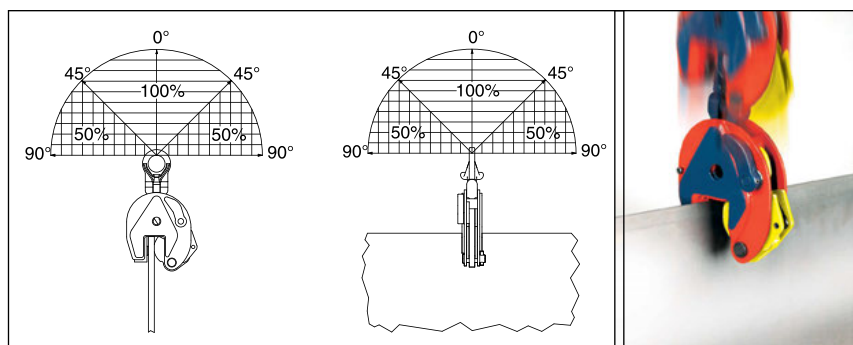

Crosby® CLAMP-CO CLAMPS

Мы задаем стандарты
в производстве
грузоподъемной
оснастки

- Трубные захваты
- Балочные захваты
- Захваты для заграждений
- Захваты для гранитного /
бордюрного камня



Crosby® Решение реальных задач

Регулируемый трубный захват Crosby Clamp-Co с защитными накладками

Crosby® CLAMP-CO

Новый регулируемый трубный захват Crosby Clamp-Co – это оптимальное приспособление для перемещения объектов цилиндрической формы. Новый захват имеет губки с накладками и превосходно справляется с перемещением любых труб, прутков или столбов диаметром от 88,9 мм до 914 мм (3,5 - 36 дюймов), особенно в случаях, когда не допускается повреждение поверхности материала.

- Грузоподъемность: 544 – 9072 кг (1200 – 20000 фунтов)
- Каждый захват подходит для труб, прутков или столбов нескольких диаметров.
- Автоматическая поворотная система обеспечивает быстрый захват и высвобождение груза (один человек, руки свободны).
- Изделия отдельно испытываются под нагрузкой, превышающей предельную рабочую нагрузку в 2 раза, с оформлением протокола.
- Предназначен для работы с грузами различных типов, в том числе:
 - Чугун / сталь
 - ПВХ
 - Окрашенные
 - С эпоксидным покрытием
- Покрытие – красная краска
- Доступны запасные накладки.
- В качестве верхнего соединительного элемента используется скоба Crosby.
- Поставляются с размерами на заказ.
- Все исполнения **ОСНАЩАЮТСЯ ЧИПОМ RFID.**



Доступное оснащение:

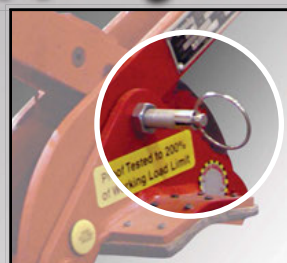

Транспортировочный рычаг, упрощающий открытие и закрытие фиксатора.

Автоматический поворотный механизм (один человек, руки свободны).



Сменные накладки

Crosby®

www.thecrosbygroup.com

Приобретая продукцию Crosby, вы не просто покупаете изделие, вы покупаете *Качество*.

Захваты для заграждений / Бордюрные захваты

ССВГ



Захваты для заграждений Crosby Clamp-Co – это быстродействующая и эффективная оснастка для бетонных дорожных заграждений.

- При работе с захватом руки остаются свободны.
- Конструкция выполнена из легированной стали.
- Доступны исполнения с полиуретановыми накладками или с губками из закаленной стали.
- (Доступны сменные комплекты).
- Отпадает необходимость в стропах, чокерах и траверсах.
- Изделия отдельно испытываются под нагрузкой, превышающей предельную рабочую нагрузку в 2 раза, с оформлением протокола.
- Покрытие – красная краска.
- Все исполнения **ОСНАЩАЮТСЯ ЧИПОМ RFID.**

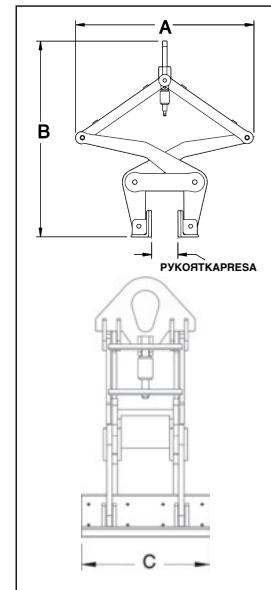

Захваты для заграждений

Модель №	ССВГ-150, № по каталогу	Предел рабочей нагрузки (т)*	Вес кажд. (кг)	Ширина захвата (мм)	Размеры (мм)		
					A	B	C
BG-9000	2734009	4.08	132	152 (min.)	1038	1140	457
				305 (max.)	1117	933	457

* Расчетный коэффициент надежности соответствует EN 13155 и ASME B30.20.

ССГГ



Бордюрные захваты Crosby Clamp-Co – это быстродействующая и эффективная оснастка для крупных гранитных бордюрных камней.

- Практически не требуется делать что-либо вручную.
- Конструкция выполнена из легированной стали.
- Доступны исполнения с полиуретановыми накладками или с губками из закаленной стали.
- (Доступны сменные комплекты).
- Отпадает необходимость в стропах, чокерах и траверсах.
- Изделия отдельно испытываются под нагрузкой, превышающей предельную рабочую нагрузку в 2 раза, с оформлением протокола.
- Покрытие – красная краска.
- Все исполнения **ОСНАЩАЮТСЯ ЧИПОМ RFID.**

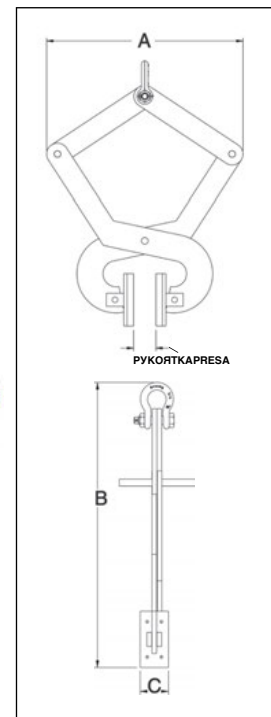

Бордюрные захваты

Модель №	ССГГ-140, № по каталогу	Предел рабочей нагрузки (кг)*	Вес кажд. (кг)	Ширина захвата (мм)	Размеры (мм)		
					A	B	C
CG-1400	2734000	635	16.8	102 (min.)	565	683	254
				178 (max.)	635	514	76.2

* Расчетный коэффициент надежности соответствует EN 13155 и ASME B30.20.

Трубный захват Crosby® Clamp-Co с защитными накладками

ССРА

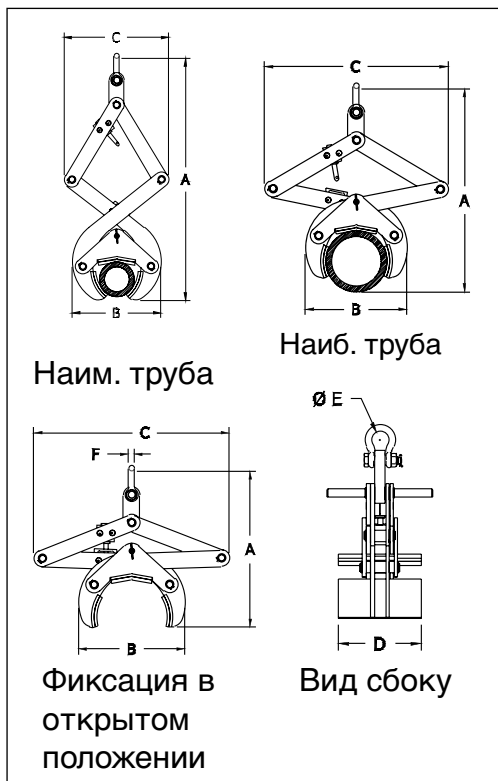

Новый регулируемый трубный захват Crosby Clamp-Co – это оптимальное приспособление для перемещения объектов цилиндрической формы. Новый захват имеет губки с накладками и превосходно справляется с перемещением любых труб, прутков или столбов диаметром от 88,9 мм до 914 мм, особенно в случаях, когда не допускается повреждение поверхности материала.

- Грузоподъемность: 544 – 9072 кг
- Каждый захват подходит для труб, прутков или столбов нескольких диаметров.
- Автоматическая поворотная система обеспечивает быстрый захват и высвобождение груза (один человек, руки свободны).
- Изделия отдельно испытываются под нагрузкой, превышающей предельную рабочую нагрузку в 2 раза, с оформлением протокола.
- Предназначен для работы с грузами различных типов, в том числе:
 - Чугун / сталь
 - ПВХ
 - Окрашенные
 - С эпоксидным покрытием
- Покрытие – красная краска
- Доступны запасные накладки.
- В качестве верхнего соединительного элемента используется скоба Crosby.
- Поставляются с размерами на заказ.
- Все исполнения ОСНАЩАЮТСЯ ЧИПОМ RFID.



Трубный захват с защитными накладками

Модель №	ССРА, № по каталогу	Предел рабочей нагрузки* (кг)	Вес кажд. (кг)	Ширина захвата	Размеры (мм)					
					A	B	C	D	E	F
PA-5	2736000	544	10.4	Фиксация в открытом положении	343	254	457	165	33.3	12.7
				Наим. труба 90 mm	686	229	203			
				Наиб. труба 140 mm	584	229	375			
PA-8	2736009	907	34.0	Фиксация в открытом положении	597	394	705	254	42.9	16.0
				Наим. труба 141mm	1029	368	356			
				Наиб. труба 224mm	864	375	610			
PA-14	2736018	2041	104	Фиксация в открытом положении	730	610	724	394	38.1	25.4
				Наим. труба 224mm	1168	572	343			
				Наиб. труба 356mm	864	584	660			
PA-22	2736027	4536	225	Фиксация в открытом положении	1066	914	1079	508	63.5	38.1
				Наим. труба 356mm	1714	863	482			
				Наиб. труба 559mm	1320	914	1016			
PA-36	2736036	9072	567	Фиксация в открытом положении	1455	1449	1456	762	85.6	38.1
				Наим. труба 610mm	2337	1330	685			
				Наиб. труба 914mm	1686	1398	1352			

* Максимальная испытательная нагрузка превышает предельную рабочую нагрузку в 2 раза, расчетный коэффициент надежности соответствует EN 13155 и ASME B30.20.

Трубные захваты Crosby® Clamp-Co

ССРГ



Трубные захваты Crosby Clamp-Co – это оптимальное приспособление для перемещения объектов цилиндрической формы при условии их соответствия параметрам «Наружный диаметр трубы» и «Пределы рабочей нагрузки», указанным в приведенной ниже таблице.

- Грузоподъемность: 204 – 3175 кг
- Выдвижные опоры помогают стабилизировать груз.
- Не требуется блокировка груза.
- Изделия отдельно испытываются под нагрузкой, превышающей предельную рабочую нагрузку в 2 раза, с оформлением протокола.
- Предназначен для работы с трубами различных типов, в том числе:
 - Чугун
 - Сталь
 - ПВХ
 - С900
 - Высокопрочный чугун
 - Цементные трубы
- Покрытие – красная краска.
- Поставляются с размерами на заказ.
- Все исполнения **ОСНАЩАЮТСЯ ЧИПОМ RFID**.



ПРИМЕЧАНИЕ: Трубные захваты указанных исполнений подходят для всех групп в категории соответствующих стандарту ASA чугунных труб, труб С900, труб из высокопрочного чугуна и ПВХ сортамент 40, 80 и 120 или соответствующих стандарту ASA стальных сварных и бесшовных труб. Все исполнения (Standard, Extra strong и Double extra) имеют одинаковый внешний диаметр.

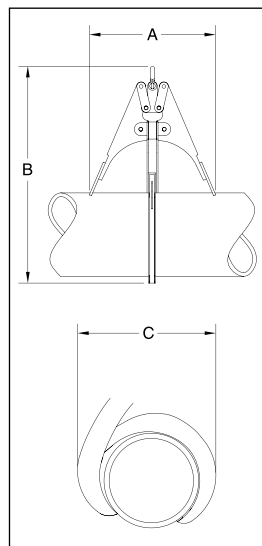

Для чугунных труб

- С-900, С-905, Bluestripe С-906, Certa-Lok PVC Напорные трубы

Модель №	ССРГ- 900, № по каталогу	Предел рабочей нагрузки (кг)*	Наружный диаметр трубы (мм)	Вес кажд. (кг)	Размеры (мм)		
					A	B	C
C-3	2730000	204	102	4.54	127	254	152
C-4	2730009	272	122	4.99	203	356	178
C-6	2730018	454	175	6.80	279	432	279
C-8	2730027	635	230	11.3	330	559	356
C-10	2730036	907	282	21.8	381	686	432
C-12	2730045	1134	335	32.7	457	813	508
C-14	2730054	1588	389	47.6	559	965	584
C-16	2730063	1814	442	59.0	610	1067	635
C-18	2730072	2268	495	77.1	660	1143	711
C-20	2730081	2948	549	95.3	711	1270	813
C-24	2730090	3175	655	102	787	1473	889

* Максимальная испытательная нагрузка превышает предельную рабочую нагрузку в 2 раза, расчетный коэффициент надежности соответствует EN 13155 и ASME B30.20.

Для стальных труб

- SDR класс 200, высокопрочный чугун, ПВХ сортамент 40, 80 и 120

Модель №	ССРГ- 200, № по каталогу	Предел рабочей нагрузки (кг)*	Наружный диаметр трубы (мм)	Вес кажд. (кг)	Размеры (мм)		
					A	B	C
S-3	2731000	204	88.9	4.54	127	254	152
S-4	2731009	272	114	4.99	203	356	178
S-6	2731018	454	168	6.80	279	432	279
S-8	2731027	635	219	11.3	330	559	356
S-10	2731036	907	273	21.8	381	686	432
S-12	2731045	1134	324	32.7	457	813	508
S-14	2731054	1588	356	47.6	559	965	584
S-16	2731063	1814	406	59.0	610	1067	635
S-18	2731072	2268	457	77.1	660	1143	711
S-20	2731081	2948	508	95.3	711	1270	813
S-24	2731090	3175	610	102	787	1473	889

* Максимальная испытательная нагрузка превышает предельную рабочую нагрузку в 2 раза, расчетный коэффициент надежности соответствует EN 13155 и ASME B30.20.

Балочные захваты Crosby® Clamp-Co

ССВС



Балочные захваты Crosby Clamp-Co – это эффективная оснастка для секций балок с широкими полками и сварных балок. При подъеме данные балочные захваты фиксируют балку в трех точках, а при правильной балансировке и безопасной ориентации, балку можно перегружать, даже если захват немного смещен от центра вдоль оси.

- Грузоподъемность: 4,54 – 31,8 метрических тонн.
- Отпадает необходимость в стропах, чокерах и траверсах.
- При установке на груз клещи автоматически открываются и заходят под фланец балки.
- Центральная плита и захватные клещи работают совместно – чем тяжелее балка, тем больше давление захвата.
- Захваты модели «NS» оснащаются основанием с заглублением под шпильки, приваренные к поверхности балки.
- Изделия отдельно испытываются под нагрузкой, превышающей предельную рабочую нагрузку в 2 раза, с оформлением протокола.
- Покрытие – красная краска.
- Все исполнения **ОСНАЩАЮТСЯ ЧИПОМ RFID.**



ПРИМЕЧАНИЕ: Постоянно контролируйте положение балки. Захват должен быть расположен как можно ближе к центру балки. Тормозные канаты на каждом торце необходимо использовать для предотвращения чрезмерного скручивания или раскачивания, а также для направления балки при установке на место. К каждой грузоподъемной операции могут предъявляться конкретные требования, которые должны быть определены до начала работ.

Балочные захваты

Модель №	ССВС-500 № по каталогу	Предел рабочей нагрузки (т)*	Диапазон Фланец ручки (мм)		Вес кажд. (кг)	Размеры (мм)									
			ширина	толщина		A	B	C	D	E	F	G	H	J	
F-5	2732000	4.54	102 - 254	13 - 25	31.8	241	660	305	508	648	406	102	254	25.4	
F-15	2732009	13.6	178 - 432	13 - 51	69.4	394	864	432	686	876	635	178	432	50.8	
NS-15	2732018	13.6	178 - 432	13 - 51	69.4	394	864	432	686	876	635	178	432	50.8	
F-25	2732027	22.7	406 - 610	25 - 76	132	584	1219	565	914	1346	946	406	610	76.2	
NS-25	2732036	22.7	406 - 610	25 - 76	132	584	1219	565	914	1346	946	406	610	76.2	
F-35	2732045	31.8	406 - 914	41 - 102	235	762	1626	699	1219	1473	1346	406	914	102	
NS-35	2732054	31.8	406 - 914	41 - 102	235	762	1626	699	1219	1473	1346	406	914	102	

* Максимальная испытательная нагрузка превышает предельную рабочую нагрузку в 2 раза, расчетный коэффициент надежности соответствует EN 13155 и ASME V30.20.

ПРИМЕЧАНИЕ: : Для получения информации по балочным захватам т/п более 35 тонн свяжитесь с отделом специальных разработок компании Crosby.

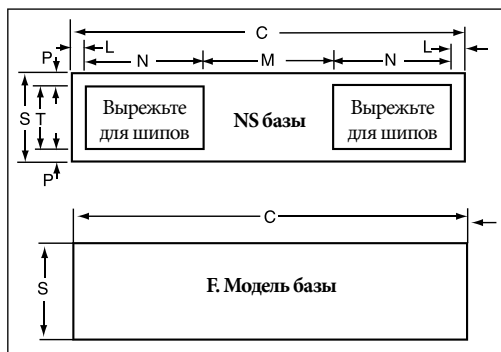
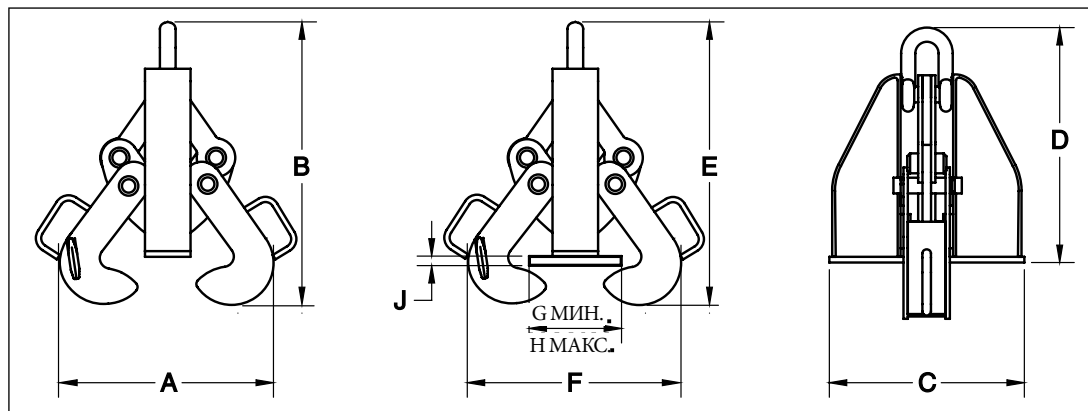

Основание, № по каталогу	Размеры основания (мм)						
	C	L	M	N	P	S	T
F-5	343	-	-	-	-	76.2	-
F-15	432	-	-	-	-	102	-
NS-15	432	12.7	165	114	19.1	102	63.5
F-25	565	-	-	-	-	140	-
NS-25	565	19.1	197	165	19.1	140	102
F-35	699	-	-	-	-	152	-
NS-35	699	19.1	229	216	19.1	152	114

Трубные крюки Crosby® Clamp-Co

ССРН



Трубные крюки Crosby Clamp-Co обеспечивают быстрый и эффективный метод подъема труб, трубок или других конструкций аналогичной формы.

- Изготовлены из листовой легированной стали.
- Оснащены удобной ручкой.
- Оснащены скобой болтового типа.
- Имеются вставки, предупреждающие повреждение поверхности.
- Используются парами с углом по горизонтали от 45° до 60° и с прилежащим углом от 60° до 90°.

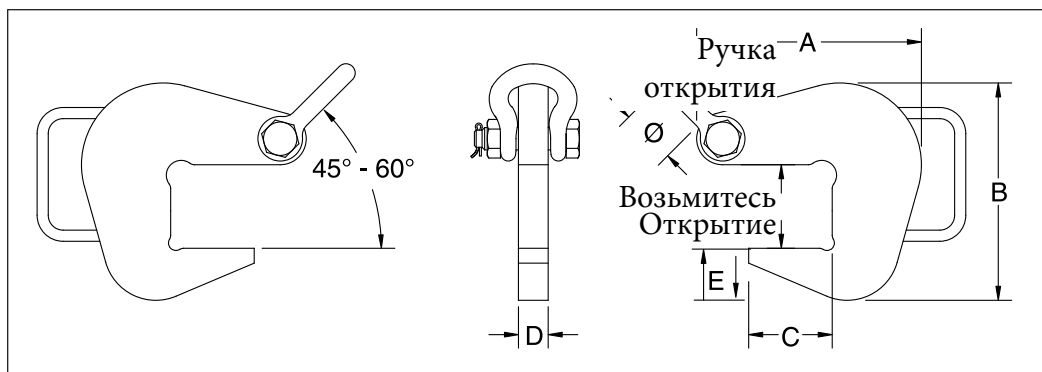

Трубные крюки

Модель	ССРН № по каталогу	Предел рабочей нагрузки (для пары) (т)**	Ширина захвата (мм)	Вес кажд. (кг)	Размеры (мм)						Размер скобы (дюйм)	Вставки из литого алюминия*
					A	B	C	D	E	Ø		
PH-2	2734500	2	52,3	2,70	148	129	52,3	25,4	31,8	42,9	5/8	2734800 2734809
PH-4	2734509	4	71,4	4,56	192	186	71,4	25,4	44,4	42,9	5/8	2734818
PH-6	2734518	6	103	8,05	259	256	103	25,4	57,2	50,8	3/4	2734827
PH-10	2734527	10	154	17,5	376	383	154	25,4	88,9	68,3	1,0	2734836

* Интервалы внутр. диам. труб см. в таблице ССРНИ.

** Расчетный коэффициент надежности соответствует EN 13155 и ASME B30.20.

Для индивидуального заказа трубных крюков обратитесь в наш отдел специальной продукции или заполните форму запроса, приведенную на с. 481.



Труба Крюк вставки

Сменные литого алюминия вставляет для использования с ССРН Pipe Хук, который минимизирует поток и повреждения труб.

ССРНИ

Номер по каталогу	№ по каталогу	Внутр. диам. трубы (мм)
ССРНИ	2734800	76 - 305
	2734809	305 - 457
	2734818	457 - 762
	2734827	762 - 1067
	2734836	1067 - 1329



Эволюция

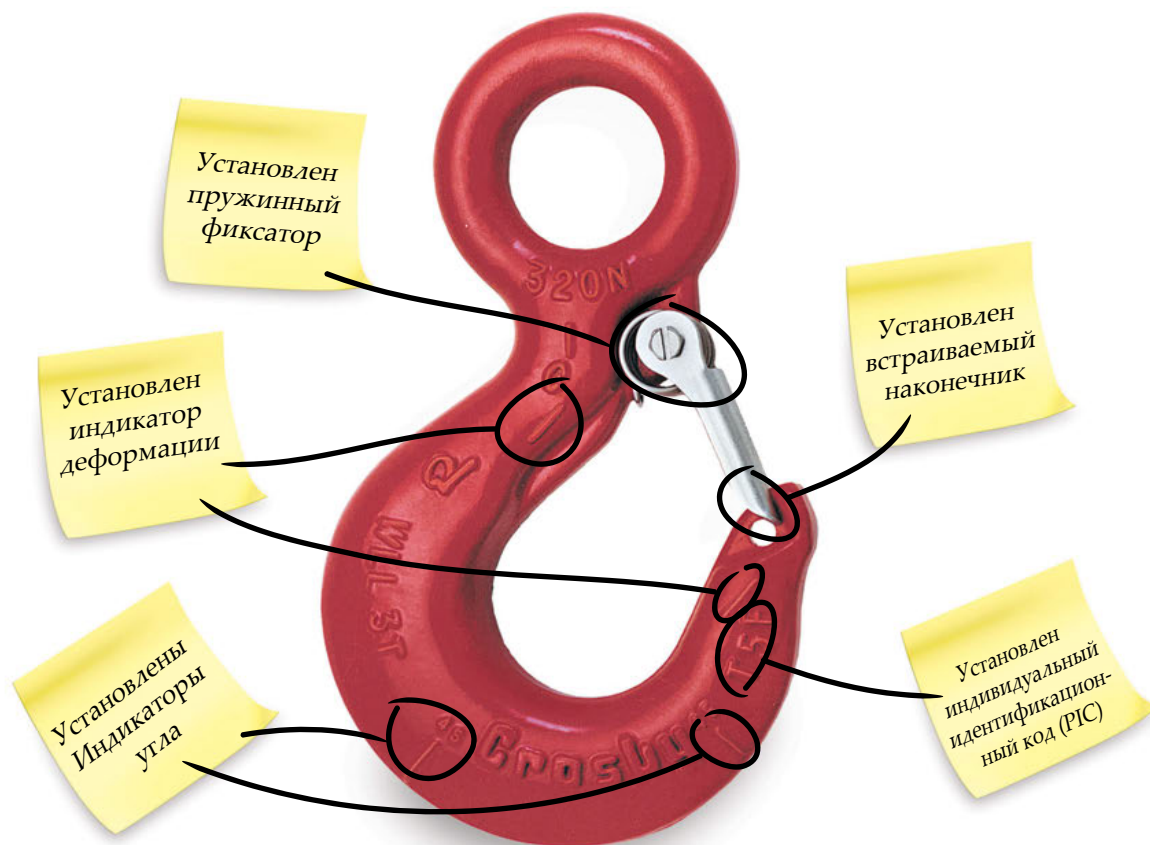

В компании Crosby мы создаем грузоподъемную и такелажную оснастку, исходя из реальных задач. Если у клиента есть вопрос, мы предоставим оптимальное решение.

Именно такой подход делает компанию Crosby лидером в каждой категории продукции, где мы предлагаем свои решения. Как лидер отрасли, мы готовы к решению соответствующих задач... и внедрению инноваций. Именно поэтому мы стремимся обеспечивать такие характеристики продукции, которые будут превышать минимальные требования. В числе таких решений добавление запатентованных индикаторов деформации и угла QUIC-CHECK® и указание на грузоподъемных крюках Crosby индивидуального идентификационного кода. Мы гордимся своей продукцией. Наша цель – соответствие вашим требованиям, и именно поэтому наша такелажная и грузоподъемная оснастка действительно помогает в решении **РЕАЛЬНЫХ ЗАДАЧ**.

Станьте частью традиций Crosby в сфере поиска инноваций и разработки новой продукции. Сообщите нам о стоящих перед вами задачах, отсканировав QR-код или посетив страницу www.thecrosbygroup.com/reallifesolutions.

Crosby®



Компания Crosby неизменно следует традиции внедрения инноваций и новых идей.